

Pingky-630U

설 명 서

MP3/CD/Cassette/Radio Player

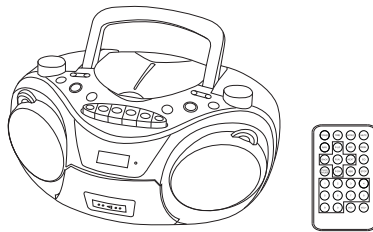

<< 사용 전 필히 읽어 보세요 >>

1. 구입 후 영수증과 박스, 부속품 등은 꼭 보관하여 주십시오.
(제품 교환 및 반품/AS시 필요)
2. 겨울철에 Tape/CD Door가 뻑뻑하거나 천천히 열리는 것은 고장이 아니오니 실온에서 1~2시간 정도 방치 후 사용하시기 바랍니다.
3. CD가 처음에 재생시, 안되는 이유는 렌즈 부분에 외내부 온도차이로 재생이 안될 수 있으니 실온에서 2시간 방치 후 사용바랍니다. (특히 겨울철에)
4. USB 포맷 방식은 " FAT32 "만 지원됩니다.
5. 사용 중 제품 불량으로 판단 될 경우 꼭 제조사 A/S센터로 문의하여 주십시오.

안전을 위한 주의사항은 사용자의 안전을 지키고 재산상의 손해를 사전에 방지하기 위한 내용입니다. 잘 읽고 올바르게 사용하여 주십시오.

- ◆본 제품은 국내용(대한민국)이며, 해외에서는 사용할 수 없습니다.
- ◆이 사용설명서는 제품보증서가 포함되어 있으니 잘 보관하여 주십시오

1. 소 개

- 안전을 위한 주의사항 3, 4
- 제품의 특징 5

2. 설치 및 취급시 주의사항

- 설치준비 6, 7
 - ◆ 교류전원 및 유의사항 ◆ 전원에 대하여 ◆ 건전지 교환 방법
 - ◆ 건전지를 다룰때 ◆ 부속품
 - ◆ 원격조정기 건전지 교환방법 ◆ 원격조정기 올바른 사용방법

3. 작 동

- 각 부분의 명칭 및 개요 8, 9
 - ◆ 윗면부 ◆ 뒷면부
 - ◆ 원격조정기 ◆ LCD표시부 ◆ 헤드폰듣기
- 외부기기 작동하기 10
- 현재시간 설정하기 10
- 타이머 설정하기 10
- 기타 기능 10
- 라디오 방송 작동하기 11
 - ◆ 자동탐색 저장하기 ◆ 수동으로 저장하기 ◆ FM안테나 조절하기
- 콤팩트 디스크 취급에 대하여 12
- 디스크 기록에 대하여 13
- CD 디스크 작동하기 14
 - ◆ CD 재생 듣기 ◆ 그 밖의 CD 재생기 기능
- MP3 디스크 작동하기 15
 - ◆ MP3 재생 듣기 ◆ 그 밖의 MP3 재생기 기능
- USB MP3 작동하기 16
 - ◆ USB MP3 재생 듣기 ◆ 그 밖의 USB MP3 재생기 기능
- 카세트 테이프 취급에 대하여 17
- 카세트 테이프 작동하기 18
 - ◆ 카세트 테이프 듣기 ◆ 라디오 방송 녹음하기 ◆ CD/MP3/외부기기 녹음하기
 - ◆ 내장 마이크로 녹음하기

4. 고장 진단 및 응급조치 19

5. 제품 규격 20

6. 제품 보증서 21

안전을 위한 주의 사항

MP3/CD/Cassette/Radio Player

사용자의 '안전'을 위한 주의 사항'은 제품의 재산상의 손해 등 사고의 위험을 미리 막기 위한 것이므로 반드시 지켜주시시오.

- ⚠ 경고** 지시사항을 위반할 시 심각한 상해나 사망이 발생할 가능성이 있는 경우.
 - ⊘ 금지를 나타냅니다.
 - ⊘ 분해 금지를 나타냅니다.
 - ⊘ 접촉 금지를 나타냅니다.
 - ⊘ 낙수 금지를 나타냅니다.
 - ⊘ 온도 금지를 나타냅니다.
- ⚠ 주의** 지시사항을 위반할 시 경미한 상해나 물적 손해가 발생할 가능성이 있는 경우.
 - ⚠ 반드시 지켜야 할 것을 나타냅니다.
 - ⊘ 전원 플러그를 콘센트에서 반드시 뽑을 것을 나타냅니다.

⚠ 경고/주의 아래의 내용을 잘 읽고 올바르게 사용해 주십시오.

| | | |
|---|---|---|
| <p>본 제품을 분해, 수리, 개조하지 마십시오. (오동작으로 화재, 감전, 다침의 우려가 있습니다.)</p>  | <p>천동, 번개가 치거나 오랜시간 사용하지 않을 때는 전원플러그를 뽑아주십시오. (화재, 감전의 원인이 될 수 있습니다.)</p>  | <p>제품내의 통풍 구멍 등으로 금속물체나 타기 쉬운 이물질들을 집어 넣거나 떨어뜨리지 마십시오. (화재, 감전의 원인이 될 수 있습니다.)</p>  |
| <p>전원코드는 흔들리지 않도록 확실히 꽂아주세요. 표시된 전원, 전압 이외의 전압으로 사용하지 마십시오. (접촉이 불안정한 경우는 화재의 원인이 됩니다.)</p>  | <p>전원플러그를 무리하게 구부리거나 무거운 물건에 눌러 부서지지 않도록 하십시오. (코드가 손상되어 화재, 감전의 원인이 됩니다.)</p>  | <p>연기가 나거나 이상한 냄새가 날 때는 즉시 전원플러그를 빼고 서비스센터로 연락하십시오. (그대로 사용하면 화재, 감전의 원인이 됩니다.)</p>  |
| <p>하나의 콘센트에 여러기기를 동시에 사용하지 마십시오. (콘센트의 이상발열로 인한 화재의 원인이 됩니다. 그리고 플러그는 사용자가 쉽게 접근하여 뽑을 수 있는 곳에 놓여야 합니다.)</p>  | <p>본 제품 위에 화병, 화분, 컵, 화장품, 약품, 물 등이 차있는 용기를 놓지 마십시오. (제품 내부로 들어가면 화재의 원인이 됩니다.)</p>  | <p>외관 청소시 물이나 알콜, 신나 및 기름류 등 닦는 세제로 사용하지 마십시오. (제품 변색, 고장, 감전의 원인이 되므로 부드러운 마른 헝겊으로 닦아 주십시오.)</p>  |
| <p>제품은 통풍이 잘되고 열을 받지 않는 곳에 설치하십시오. (내부온도 상승으로 인한 고장 및 화재의 원인이 될 수 있습니다.)</p>  | <p>습기가 많은 곳에는 설치하지 마십시오. (감전, 화재의 원인이 됩니다.)</p>  | <p>코드부분을 잡아 당겨 빼거나 젖은 손으로 전원플러그를 만지지 마십시오. (감전, 화재의 위험이 있습니다.)</p>  |

안전을 위한 주의 사항

MP3/CD/Cassette/Radio Player

물건을 떨어뜨리거나 충격을 주지마십시오.
(고장의 원인이 됩니다.)

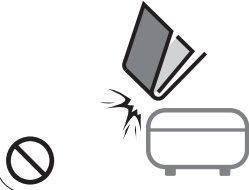

바람이 잘 통하는 장소에 설치하십시오.

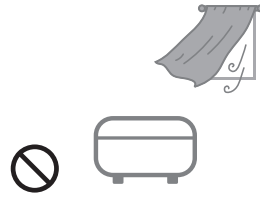

가연성 스프레이, 인화성 물질등을 본 제품 가까운 곳에서 사용하거나 보관하지 마십시오.
(폭발, 화재의 원인이 됩니다.)

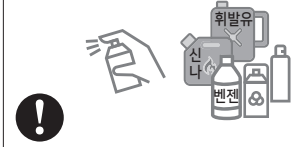

⚠ 경고/주의 아래의 내용을 잘 읽고 올바르게 사용해 주십시오.

어린이가 제품을 함부로 만지거나 조작하지 않도록 하십시오.



CD 또는 카세트 도어를 누르거나 잡아 당기지 마십시오. (고장의 원인이 될 수 있습니다.)



본체에 USB 단자 삽입을 올바르게 사용하십시오. (USB 입력단이 파손되거나 손상을 입을 수 있습니다.)



제품 위에 무거운 물건을 올려 놓지 마십시오.
(고장의 원인이 됩니다.)

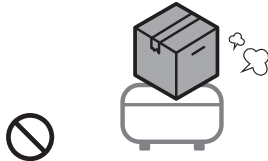

온도가 너무 높은 곳(35°C 이상)이나 낮은 곳(5°C)은 피해 주십시오.
(제품에 이상 동작이 발생할 수 있습니다.)

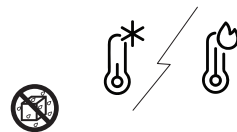

CD디스크를 올바르게 사용하십시오.
(깨지거나 흠집이 많은 CD는 사용하지 마십시오. 읽지를 못하거나 음이 될수 있습니다.)



평평하고 안정된 장소에 설치하십시오.
(불안정한 곳에 설치하면 동작이 되지 않을 수도 있습니다.)



지정된 이외의 건전지는 사용하지 마십시오.
(전지의 파열, 누액에 의한 화재, 감전의 원인이 될 수 있습니다.)

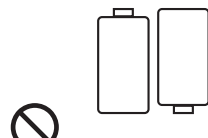

오랫동안 사용하지 않을 때는 전원플러그를 뽑으십시오.

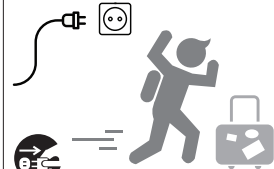

- 사용중 이상이 발생하였을 경우에는 전원 플러그를 콘센트에서 뺀 후 가까운 당사 판매점이나 소비자 보호센터로 문의하여 주십시오.
- 전원코드가 파손된 경우에는 위험이 생기지 않도록 하기 위하여 당사 소비자보호센터나 판매점에 의뢰하여 코드를 교환하십시오.

제품의 특징

MP3/CD/Cassette/Radio Player

- ▶ **다양한 기능과 디자인**
다양하고 편리한 Full 전자식 기능으로 디자인 설계하였습니다.
- ▶ **본 제품의 재생 기능**
본 제품은 라디오, 카세트, 시계, CD, MP3, 외부기기 기능을 동작시킬 수 있습니다.
- ▶ **다기능 LED 표시부**
시계, 라디오 주파수, CD/MP3트랙 및 기억번호등 다양한 기능들을 표시부에 나타냅니다.
- ▶ **CD-R/RW, MP3, WMA 오디오 재생 기능**
오디오 CD/MP3/WMA파일로 기록된 디스크를 재생하실 수 있습니다.
- ▶ **기억 연주 기능**
컴팩트 디스크/MP3 파일 재생시 원하는 곡을 CD 20곡/MP3 99곡까지 기억시켜 연주하실 수 있습니다.
- ▶ **자동 반복 기능(한국/폴더/전체곡)**
청취하고자 하는 음악을 한국/폴더(MP3 Only)/전체 곡을 반복해서 장시간 청취하실 수 있습니다.
- ▶ **시계 및 타이머 기능**
시간은 물론 원하는 입력소스를 원하는 시간에 자동적으로 동작할 수 있습니다.
- ▶ **USB 입력단자**
USB Flash Memory 안에 MP3/WMA파일을 저장하여 재생할 수 있습니다.
- ▶ **디지털 FM라디오 기능**
FM 디지털 주파수 방송을 선택하여 청취하실 수 있습니다
- ▶ **라디오 방송국 기억 기능**
FM 라디오 방송국을 30개까지 기억시켜 프리세트으로 방송국 청취가 가능합니다.
- ▶ **자동 녹음레벨 조정기(Auto Level Control)**
자동 녹음 레벨조정(ALC) 기능이 내장되어 테이프로 녹음시 녹음할 신호를 자동으로 조정하여 녹음이 됩니다.
- ▶ **녹음기능**
라디오, 외부기기, CD 음원을 공테이프로 녹음 하실 수 있습니다.
- ▶ **내장 MIC 기능**
고감도 콘덴서 마이크가 내장되어 음성을 직접 녹음시킬 수 있습니다.
- ▶ **외부기기 기능**
외부기기(스마트폰/MP3플레이어등..)를 본제품에서 재생하실 수 있습니다.
- ▶ **다양한 음색(EQ)기능**
클래식/락/팝/재즈/일반으로 음색(EQ)을 다양하게 선택하실 수 있습니다.
- ▶ **저음(BASS)보강 기능**
- ▶ **헤드폰 기능**
음원입력을 헤드폰을 통하여 조용히 음악을 청취하실 수 있습니다.
- ▶ **원격조정(Remote Control) 기능**
원격 조정기를 사용하여 멀리서도 제품의 기능을 간편하게 동작시킬 수 있습니다.

◆ 교류 전원 및 유의사항

- 본 제품은 교류 전원 AC 220V~, 60Hz에서 사용할 수 있습니다.
- 전원 코드 및 모든 부속품은 반드시 규격품을 사용하여 주십시오.
- 모든 연결이 완료된 후에는 기기의 교류 전원 코드를 교류 220V 콘센트에 연결하여 주십시오.

⚠ 주의 제품 사용상 규정되어 있는 전원 외에 다른 전원을 사용할 경우 제품 고장이 발생할 수 있으며, 이것으로 인해 고장 발생시 무상 수리 및 보상 받을 수 없습니다.

◆ 전원에 대하여

제품을 설치하실 때 "안전을 위한 주의사항" 내용을 꼭 확인하시고 설치하시기 바랍니다.

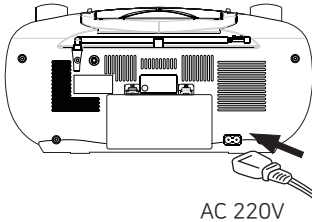

본 제품은 교류 220V전용입니다.
반드시 사용전압을 확인하신 후
콘센트에 꽂아 주십시오.

벽면 전원 콘센트
(교류 220V)

- 📌 참고**
1. 장시간 제품을 사용하지 않을 경우 전원코드를 콘센트로부터 빼주십시오.
 2. 건전지를 넣어 사용한 경우 전원코드를 콘센트로부터 빼주십시오.
 3. 최초 본체에 전원플러그 삽입시 뽁뽁하여 안들어가는 경우 상하로 흔들면서 삽입하여 주시기 바랍니다.

◆ 건전지 교환방법

1. 제품 밑면에 있는 건전지 장착용 커버를 열어 주세요.
2. 건전지 삽입구에 1.5V 건전지 (UM2/C/R14)형 8개를 표시된 극성과 동일하게 장착하여 주십시오.
3. 건전지의 극성이 일치되지 않으면 고장의 원인이 됩니다.
4. 건전지 장착용 커버를 올바르게 닫아 주십시오.

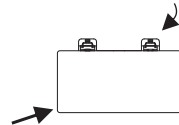
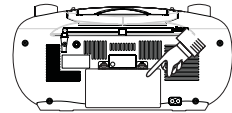

"C" SIZE 1.5V x 8

◆ 건전지를 다룰 때

건전지의 누액은 제품이나 다른 물체에 손상을 줄 수 있습니다.
아래의 예방 조치를 준수하십시오.

- 모든 건전지를 올바른 극성으로 장착하여 주십시오.
- 새로운 건전지와 오래된 건전지를 혼용하지 마십시오.
- 동일한 타입에 동일한 상표의 건전지를 함께 사용하여 주십시오.
- 오랫동안 사용하지 않은 건전지는 제거하여 주십시오.
- 건전지를 오래 사용하지 않을 때는 누액으로 인하여 부식될 수 있으므로 빼내어 주십시오.
- 사용한 건전지는 어린 아이의 손에 닿지 않은 장소에 보관하고 분리수거 해 주십시오.
- 건전지가 완전히 방전되면 모든 관계법에 따라 안전한 방법으로 처분하여 주십시오.

◆ 부속품

본 제품은 다음과 같은 부속품들이 들어있습니다. 확인하시고 필요한 곳에 사용하십시오.

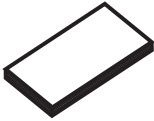
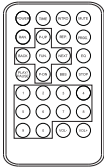
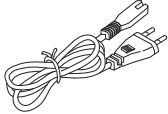
| 사용설명서 | 원격조정기 | AC코드 |
|---|---|---|
|  |  |  |

◆ 원격조정기 건전지 교환 방법

1. 원격조정기의 아래부분 건전지함을 당겨주십시오.
2. 리튬/수은건전지 (CR2025) 를 +, - 극을 확인하여 올바르게넣어 주십시오.
3. 덮개를 밀어 닫아 주십시오.

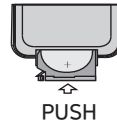

◆ 원격조정기 올바른 사용방법

원격조정기는 본체 수신부에서 5M 이내 좌우 30도 안에서만 사용할 수 있습니다.

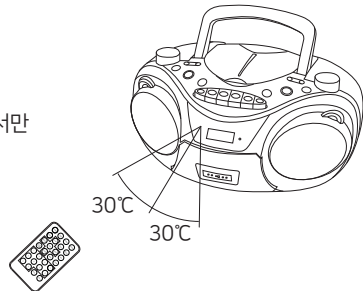

- ! 주의**
- 원격조정기 감지기를 직사광선이나 강한 조명(삼파장)에 노출시킬 경우 제대로 작동이 되지 않을 수 있습니다.
 - 본체의 버튼과 원격조정기 버튼을 동시에 누르지 마십시오. 고장의 원인이 될 수 있습니다.
 - 중간에 방해물이 있거나 수신감지기를 향하지 않았을 경우 더 짧은 거리에서 사용해야 합니다.
 - 원격조정기를 작동할 때에는 그림과 같이 수신감지기를 향하게 하여 사용하십시오. 작동이 안되거나 오작동할 수 있습니다.

- 📖 참고** 원격조정기를 작동시킬 때는 그림과 같이 수신 감지기를 향하게 하여 사용하십시오.

각 부분의 명칭 및 개요

MP3/CD/Cassette/Radio Player

앞면부

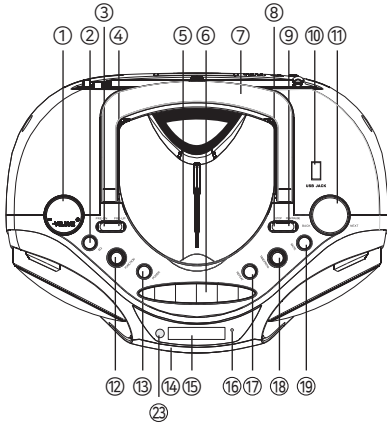

1. 음량조절기 (Volume Control)
2. 음색 버튼 (EQ Button)
(Popular-Jazz-FLR-Classical-Rock)
3. 프리세트-내림 버튼 (PRE-DN Button)
- 라디오 프리세트 내림 버튼
- MP3모드에서 풀더 내림 버튼
4. 프리세트-올림 버튼 (PRE-UP Button)
- 라디오 프리세트 올림 버튼
- MP3모드에서 풀더 올림 버튼
5. CD 도어 (CD Door)
6. 카세트 버튼
- 카세트 일시정지(||)버튼
- 카세트 재생정지/열림(■/▲)버튼
- 카세트 빨리감기(◀◀)버튼
- 카세트 뒤감기(▶▶)버튼
- 카세트 재생(◀)버튼
- 카세트 녹음(●)버튼
7. FM 안테나 (FM Antenna)
8. 정지버튼 (Stop Button)
- CD/MP3/USB 정지 버튼
- CD 프로그램 해제 버튼
9. 재생/일시정지 버튼 (Play/Pause Button)
- CD/MP3/USB 재생/일시정지 버튼
- 라디오 자동 탐색 버튼
10. USB 입력단자 (USB Input Jack)

뒷면부

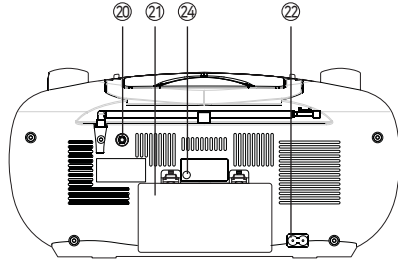

11. 튜닝/이전곡/다음곡 선택 조절기
- 라디오 주파수 내림/올림 조절기
- CD/MP3/USB 이전곡 선택 조절기
- CD/MP3/USB 다음곡 선택 조절기
12. 기능 선택 버튼 (Function Selector Button)
- Radio→CD→USB→AUX→TAPE선택 버튼
13. 전원 버튼 (Power Button)
- 전원 on-off 버튼
14. 카세트 도어 (Cassette Door)
15. LCD 표시부 (LCD Display)
16. 전원대기 표시부 (Standby Indicator)
17. 반복 버튼 (Repeat Button)
- CD/MP3/USB 반복버튼
- 반복모드 : Normal→Repeat1→Repeat all
→ Repeat Album→Normal
18. 시간/프로그램 버튼 (Time/Program Button)
- 전원대기모드에서 현재시간 설정
- 현재시간 설정상태에서 타이머 설정
- CD/MP3/USB/RADIO 프로그램 버튼
19. 음소거 버튼 (Mute Button)
20. 스테레오 헤드폰 출력단자
- 3.5mm 스테레오 헤드폰 단자
21. 건전지 장착부 (Battery Cover)
22. AC 입력단자 (AC Input Socket)
23. 원격 감지기 (Remote Sensor)
24. AUX in 단자

각 부분의 명칭 및 개요

MP3/CD/Cassette/Radio Player

원격조정기

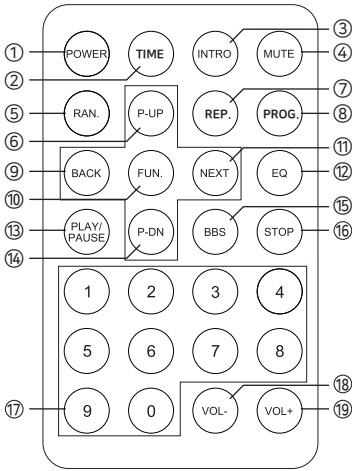

1. [POWER] : 전원 on-off 버튼
2. [TIME] : 시간설정 버튼
3. [INTRO] : CD재생시 10초간 곡소개 버튼
4. [MUTE] : 음소거 버튼
5. [RAN.] : CD/MP3 랜덤재생 버튼
6. [P-UP] : 라디오 프리셋/MP3 폴더 올림 버튼
7. [REP] : CD/MP3 반복 재생 버튼
8. [PROG] : 프로그램 버튼
9. [BACK] : CD/MP3 이전곡 선택버튼
10. [FUN] : 기능선택 버튼
(Radio→CD→USB→Aux→Tape선택)
11. [NEXT] : CD/MP3 다음곡 선택 버튼
12. [EQ] : 음색 선택 버튼(클래식/락/팝/재즈)
13. [PLAY/PAUSE] : CD/MP3 재생/일시정지 버튼
14. [P-DN] : 라디오 프리셋/MP3 폴더 내림 버튼
15. [BBS] : 저음보강 버튼
16. [STOP] : CD/MP3 정지 버튼
17. [Number] : 숫자 입력 버튼
18. [VOL-] : 음량 내림 버튼
19. [VOL+] : 음량 올림 버튼

LCD 표시부

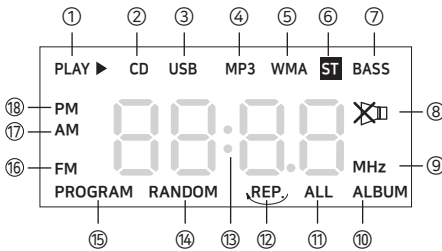

1. PLAY ▶ ICON (재생 표시부)
2. CD ICON (CD 표시부)
3. USB ICON (USB 표시부)
4. MP3 ICON (MP3 파일 재생 표시부)
5. WMA ICON (WMA 파일 재생 표시부)
6. ST ICON (FM 스테레오 표시부)
7. BASS ICON (저음강조 표시부)
8. MUTE ICON (음소거 표시부)
9. MHz ICON (FM 주파수 표시부)
10. ALBUM ICON [MP3(Only) 폴더 반복재생 표시]
11. REP ALL ICON (전체반복 표시부)
12. REP ICON (한곡반복 표시부)
13. RANDOM ICON (랜덤 표시부)
14. 주파수/CD/MP3 Track Number 표시부
15. PROGRAM ICON (프로그램 표시부)
16. FM ICON (FM 방송 표시부)
17. AM ICON (시계 오전 표시부)
18. PM ICON (시계 오후 표시부)

◆ 헤드폰 듣기

PHONES

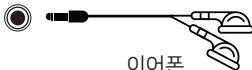

이어폰

별매품

음악을 혼자서 조용히 감상하고 싶을 때에는 별매품의 헤드폰 플러그를 본 제품의 헤드폰 단자(ø 3.5mm)에 꽂아서 사용하여 주십시오. 이때 스피커 음은 차단됩니다.



참고 헤드폰으로 음악을 들을 때는 음량을 너무 올리거나 장시간 사용을 피해주십시오. 장시간 음악을 청취하시면 귀의 건강에 좋지 않습니다.

외부기기 작동하기

MP3/CD/Cassette/Radio Player

본체에 외부기기를 연결하여 외부기기 음원을 청취하실 수 있습니다.

1. 기능 [Function]버튼을 눌러서 "AUX"로 선택하십시오.
2. 본체 뒷면에 외부기기 입력단자[Aux in Jack]에 외부기기를 연결합니다.
3. 본체 및 외부기기 음량을 조절하여 청취하시기 바랍니다.

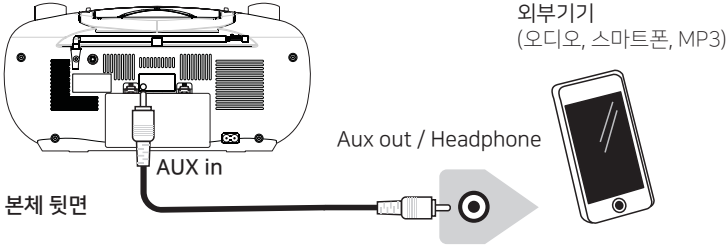

현재시간 설정하기

현재시간 설정은 전원이 "STANDBY"상태에서만 가능합니다. (예 : 12 H로 설정)

1. [TIME/PROG] 버튼을 누르면 표시부에 " 24 H "점멸됩니다.
2. [BACK/NEXT] 조그를 좌우로 돌려서 원하는 " 12 H "로 설정되면 [TIME/PROG]버튼을 누르면 "12 H"로 설정되면서 "시간"이 표시부에 점멸됩니다.
3. 원하는 시간을 설정하기 위해서 [BACK/NEXT]조그를 좌우로 돌려서 원하는 시간을 탐색하신 다음 [TIME/PROG]버튼을 누르면 시간이 설정되면서 표시부에 "분"이 점멸됩니다.
4. 원하는 분을 설정하기 위해서 [BACK/NEXT]조그를 좌우로 돌려서 원하는 분을 설정하신 다음 [TIME/PROG]버튼을 누르면 분이 설정되면서 현재시간이 완료됩니다.

타이머 설정하기

타이머 설정은 먼저 "현재시간"이 설정되어 있어야 가능합니다.

1. [TIME/PROG]버튼을 길게누르면 표시부 "ON"나타나면서 표시부에 "시간"이 점멸합니다.
2. 현재시간 설정과 동일하게 "시간/분"을 설정하시면 표시부에 "OFF"가 나타나면서 표시부에 "시간"이 점멸합니다.
3. 현재시간 설정과 동일하게 "시간/분"을 설정하시면 표시부에 기능 "RADIO"가 점멸합니다.
4. [BACK/NEXT]조그를 좌우로 돌려서 원하는 기능선택을 하신 후 [TIME/PROG]버튼을 누르면 기능선택이 완료되면서 표시부에 음량 "U5"가 점멸됩니다.
5. [BACK/NEXT]조그를 좌우로 돌려서 음량을 선택하신 다음 [TIME/PROG]버튼을 누르면 타이머 설정되면 표시부에 전체적으로 타이머 설정이 순차적으로 확인후 타이머 설정이 완료됩니다.

참고 타이머 설정이 "OFF"로 안되어 있으면 계속적으로 타이머 "ON"이 유지됩니다.

기타 기능

1. 음색(EQ)기능 : [EQ]버튼을 누를 때마다 클래식→락→팝→재즈→일반으로 전환됩니다.
2. 저음(BASS)강조기능 : 리모콘에 [BBS]버튼을 누르면 표시부에 "BASS"점등되면서 저음강조기능으로 선택됩니다.
3. 곡소개(Intro)기능 : CD/MP3재생시 [INTRO]버튼을 누르면 곡마다 10초간 재생됩니다.

■ 자동 탐색 저장하기

1. 기능 [Function]버튼을 눌러서 "Radio"를 선택합니다.
2. [Play/Pause]버튼을 길게 누르면 방송국 자동 탐색이 시작되면서 방송국이 있으면 순차적으로 자동 저장합니다. (87.5MHz ~ 108MHz 자동 탐색)
3. [PRE-DN/UP]버튼을 이용하여 저장된 원하는 방송국을 청취하실 수 있습니다.

■ 수동으로 저장하기

1. [Tuning Control] 조그를 좌우로 돌려서 원하는 방송국을 선국합니다.
2. 원하는 방송국이 선택되면 [TIME/PROG]버튼을 누르면 표시부에 프로그램 번호가 점멸합니다. 그리고 [PRE-DN/UP]버튼을 이용하여 저장할 번호를 선택하신 다음 [TIME/PROG]버튼을 누르면 저장 완료됩니다.
3. [PRE-DN/UP]버튼을 이용하여 저장된 원하는 방송국을 선택하여 청취하실 수 있습니다



FM 방송 표시부

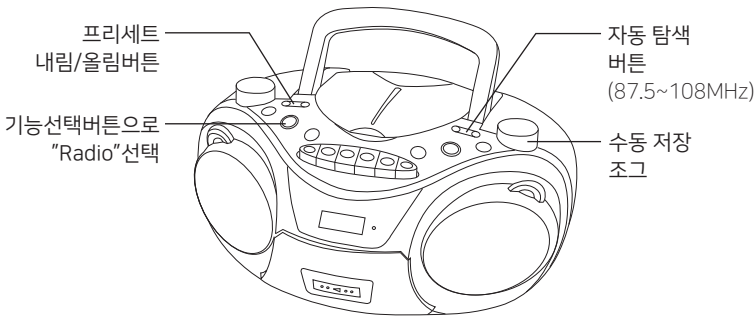

■ FM 안테나 조절하기

FM방송은 로드안테나를 이용하여 최적의 수신이 되도록 조절바랍니다.

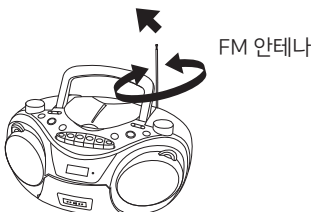

콤팩트 디스크 취급에 대하여

MP3/CD/Cassette/Radio Player

- ◎  표시가 있는 정품 콤팩트 디스크 (12cm/8cm)를 사용하여 주십시오.
- ◎ 콤팩트 디스크는 반드시 라벨면을 위로하여 디스크 트레이에 장착하여 주십시오. (콤팩트 디스크는 한쪽면만 재생 됩니다.)
- ◎ 콤팩트 디스크를 케이스에서 꺼낼 때는 케이스의 중심을 누르면서 꺼내시고, 디스크의 신호면에 손이 닿지 않도록 잡으십시오.

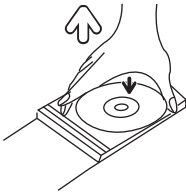

- ◎ 신호기록면에 묻은 지문이나 먼지 등은 부드러운 천을 이용하여 안쪽에서 바깥쪽으로 닦아 주십시오.



- ◎ 종래의 레코드판 클리너나 방전 스프레이, 벤젠 또는 신나 등을 이용하여 디스크를 닦지 마십시오. 그런 화학약품은 디스크의 플라스틱을 영구히 손상시킬 수 있습니다.
- ◎ 직사광선이 닿는 곳, 온도가 높은 곳 또는 습도가 높은 곳에 디스크를 두지 마십시오. 장시간 방치할 경우 디스크가 변형될 우려가 있습니다.
- ◎ 신호면에 종이를 붙이거나 볼펜 등으로 쓰지 마십시오.

- ◎ 연주가 끝난 디스크는 반드시 케이스에 넣어서 보관하십시오.
- ◎ 비정상적인 모양의 디스크를 사용하면 본체가 고장날 수 있습니다.

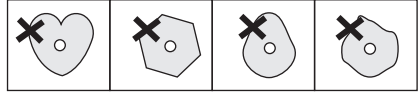

- ◎ 렌즈에 먼지가 끼어 있으면 동작하지 않는 경우가 있으므로 기름이나 먼지가 많은 장소에 설치하지 마시고, 시판중인 CD 렌즈 크리너로 렌즈의 먼지를 정기적으로 청소해 주도록 하십시오.
- ◎ 콤팩트 디스크 플레이어는 광학읽기장치 (픽업)가 정밀하게 만들어져 있으므로, 부딪치거나 떨어뜨리는 등 강한 충격을 주지 않도록 주의하십시오.
- ◎ 콤팩트 디스크의 광학식 픽업은 정밀하게 만들어져 있어, 사용중 진동을 주는 경우 음이 될 수 있으므로 진동이 없는 장소에 설치하여 사용하십시오.
- ◎ 제품을 공기가 찬 장소에서 갑자기 따뜻한 장소로 이동하면 동작부나 렌즈에 이슬이 생겨 재생이 안 될 수 있습니다. 이때는 전원을 켜 놓고 1~2시간 이상 지난 후, 디스크를 넣고 사용하십시오.

! 주의 이 기기는 레이저 빔을 사용합니다. 픽업 렌즈를 분해하거나, 눈으로 픽업 렌즈를 절대 들여다 보지 마십시오. 레이저 빔으로 인한 사고를 막기 위해 반드시 숙련된 기술자에 의해서만 열어야 합니다.

CD-R/RW 디스크에 대하여

- CD-DA 포맷으로 기록된 CD-R/RW 디스크는 재생이 가능합니다. 단 디스크 또는 기록상태에 따라 재생이 안될 수 있습니다. (학원 및 PC 전용 여학용CD는 본 제품에서 동작이 되지 않습니다.)

참고 CD-DA는 Compact Disc Digital Audio 약어로서 일반 오디오 CD에서 사용되고 있는 음악 기록용 규격입니다.

- CD-R/RW 디스크는 제작하는 매체(CD-Recorder, PC, 디스크 상태)에 따라 재생이 안될 수 있습니다.
- 사용자가 편집한 CD-R(Recordable) 및 CD-RW(Rewritable)은 이미 완성되어 있을 경우에만 재생이 가능합니다.
- 650MB(74분) CD-R 디스크를 사용하십시오.
700MB(80분)이상 CD-R디스크는 재생이 안될 수 있으니 가능한 한 사용하지 마십시오.
- 음악 CD 포맷으로 녹음된 CD-R 또는 CD-RW 디스크만 재생할 수 있습니다.
(단 CD의 음성이나 녹음상태에 따라 재생되지 못할 경우가 있습니다.)
- CD-RW 디스크의 경우 읽어들이는 시간이 좀더 필요합니다.
(이유는 CD-RW가 일반 CD에 비해 반사율이 낮기 때문입니다.)
- CD-RW(Rewritable)로 기록된 디스크는 재생이 안될 수 있으니 가능한 사용하지 마십시오.

참고 CD-RW 디스크의 경우 고배속 Write하거나 Writing Format에 따라 데이터를 읽지 못하는 경우가 있습니다. 이런 경우 다시 Write하거나 또는 규정속도가 표기되지 않은 디스크는 저배속으로 Write하시기 바랍니다

CD-R MP3 디스크에 대하여

- ISO 9660 또는 MP3 (MPEG1 Audio Layer3)의 샘플링 주파수 44.1KHz 또는 48KHz에서 기록된 파일로 제작된 CD-R 디스크만 재생이 가능합니다. 이외 기록된 파일은 재생할 수 없습니다.
- MP3 파일이 아닌 "bmp", "zip"등의 파일을 "mp3" 확장자로 변경하였을 경우에는 재생이 되지 않습니다.
- 파일 확장자가 .mp3, MP3만 재생이 가능합니다.
- "CD 닫기"가 기록이 안되는 경우는 초기 재생 시간이 길어지며, 기록된 파일이 전부 재생되지 않을 수 있습니다.
- 연속으로 기록된 멀티 세션 디스크의 경우만 재생되며, 중간에 BLANK 데이터가 있는 멀티세션 디스크의 경우는 연속된 세션까지만 재생할 수가 있습니다.
- 한 개의 파일내에 Low Bit Rate부터 High Bit Rate (예 : 8 ~ 320kbps)까지 Variable Bit Rate (VBR)로 기록되어 있는 파일의 경우 재생중 음이 끊기는 현상이 발생이 될 수가 있습니다.
- CD-RW(Rewritable)로 기록된 디스크는 재생이 안될 수 있으니 가능한 사용하지 마십시오.
- 제목이 한글로 된 파일은 한글로 표기가 되지 않습니다.

주의 저작권자의 허가 없는 대상(디스크, 테이프)을 기록하면 위법 행위입니다. 만약 기록을 하려면 저작권자의 허가를 받아야 합니다. 제조회사는 저작권자의 권리를 침해하는 용도나 다른 행위로 인한 무단 복사에 대하여 책임을 지지 않습니다.

참고 유로사이트에서 내려 받은, DRM이 적용된 MP3파일의 경우 재생되지 않습니다. DRM(Digital Right Management : 디지털 저작권 관리)은 콘텐츠 제작자의 권리와 이익을 안전하게 보호하여 불법 복제를 막고 사용자 부과의 결과 대항 등 콘텐츠의 생성에서 유통, 관리까지를 일괄적으로 지원하는 기술입니다.

◆ CD 재생 듣기

1. 전원 [Power]버튼으로 전원을 "on"합니다.
2. 기능 [Function]버튼을 눌러서 "CD"로 선택하십시오.
3. CD 장착 도어에 CD 라벨 부분이 위로 가도록 디스크를 장착후 도어를 닫아 주십시오.
4. 전체 트랙 수가 LCD표시부에 나타나면서 자동 재생됩니다.
5. 음량조절기 [Volume Control]을 좌우로 돌려서 음량을 조절하여 주십시오.
6. 디스크 재생 중에 일시적으로 정지하려면 [Play/Pause ▶||] 버튼을 한번 더 눌러 주십시오.
7. 디스크 재생을 정지하려면 [Stop ■] 버튼을 눌러 주십시오.



재생

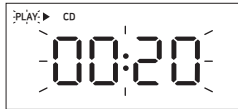

일시정지

참고 여학용 CD는 본 제품에서 동작이 되지 않을 수 있습니다. (학원 및 PC전용일 경우)

주의 CD 재생 전에 디스크 밀면을 깨끗히 닦은후 재생하십시오. 디스크 밀면이 더러우거나, 스크래치, 지문, 먼지가 묻어 있으면 재생불가 또는 음이 될 수가 있습니다.

◆ 그 밖의 CD 재생기 기능

● 이전곡[BACK] / 다음곡[NEXT] 조그

다음 트랙 또는 반복적으로 여러 트랙을 정방향 또는 역방향으로 선곡하려면 [BACK/NEXT] 조그를 좌우로 돌려주십시오. 디스크 재생 중에 [BACK/NEXT]조그를 좌우로 돌려서 정방향 또는 역방향으로 후진/전진 고속 탐색하실 수 있습니다.

● CD 반복 연주하기

디스크 재생 중에 반복 [Repaet]버튼을 누를때마다 아래와 같이 반복 기능이 전환됩니다.



한곡 반복



전체 반복

● 프로그램(Program) 저장하여 연주하기

- 1) CD 정지 상태에서 [TIME/PROG]버튼을 누르면 표시부에 "PROGRAM/P01" 이 점등되면 [BACK/NEXT]조그를 이용하여 "08"로 원하는 트랙을 선택하신 다음 [TIME/PROG] 버튼을 누르면 프로그램이 저장됩니다. 이와 같은 과정으로 추가 원하시면 20개까지 트랙저장이 가능합니다.



프로그램 저장

- 2) CD 프로그램 재생은 "CD 재생 듣기" 참조 바랍니다.

참고 저장된 트랙 프로그램 해제 조건

1. 전원이 꺼졌을 때
2. [Program] 버튼을 누른 후 [Stop ■] 버튼을 2번 눌렀을 때
3. CD도어를 열거나, [Function] 선택이 "테이프 - off / 라디오/외부기기"로 전환될 때

◆ MP3 재생 듣기

1. 전원 [POWER]버튼으로 전원을 "on"합니다.
2. 기능 [Function]버튼을 눌러서 "CD"로 선택하십시오.
3. CD 장착 도어에 CD 라벨 부분이 위로 가도록 디스크를 장착후 도어를 닫아 주십시오.
4. 전체 트랙 수가 LCD표시부에 나타나면서 자동 재생됩니다.
5. 음량조절기 [Volume Control]을 좌우로 돌려서 음량을 조절하여 주십시오.
6. 디스크 재생 중에 일시적으로 정지하려면 [Play/Pause ▶||] 버튼을 한번 더 눌러 주십시오.
7. 디스크 재생을 정지하려면 [Stop ■] 버튼을 눌러 주십시오.



재생



일시정지

⚠ 주의 CD 재생 전에 디스크 밀면을 깨끗히 닦은후 재생하십시오. 디스크 밀면이 더러우거나, 스크래치, 지문, 먼지가 묻어 있으면 재생불가 또는 음이 될 수 있습니다.

◆ 그 밖의 MP3 재생기 기능

● 이전곡[BACK] / 다음곡[NEXT] 조그

다음 트랙 또는 반복적으로 여러 트랙을 정방향 또는 역방향으로 선곡하려면 [BACK/NEXT] 조그를 좌우로 돌려주십시오. MP3 재생 중에 [BACK/NEXT]조그를 좌우로 돌려서 정방향 또는 역방향으로 후진/전진 고속 탐색하실 수 있습니다.

● MP3 반복 연주하기

MP3 재생 중에 반복 [Repeat]버튼을 누를때마다 아래와 같이 반복 기능이 전환됩니다.



한곡 반복



전체 반복



폴더 반복

● 프로그램(Program) 저장하여 연주하기

- 1) MP3 정지 상태에서 [TIME/PROG]버튼을 누르면 표시부에 "PROGRAM/P01" 이 점등되면 [BACK/NEXT]조그를 이용하여 "08"로 원하는 트랙을 선택하신 다음 [TIME/PROG] 버튼을 누르면 프로그램이 저장됩니다. 이와 같은 과정으로 추가 원하시면 99개까지 트랙저장이 가능합니다.



프로그램 저장

- 2) MP3 프로그램 재생은 "MP3 재생 듣기" 참조 바랍니다.

📖 참고 저장된 트랙 프로그램 해제 조건

1. 전원이 꺼졌을 때
2. [Program] 버튼을 누른 후 [Stop ■] 버튼을 2번 눌렀을 때
3. CD도어를 열거나, [Function] 선택이 "테이프 - off / 라디오/외부기기"로 전환될 때

◆ USB MP3 재생 듣기

1. 전원 [POWER]버튼으로 전원을 "on"합니다.
2. 기능 [Function]버튼을 눌러서 "USB"로 선택하십시오.
3. 오른쪽 위면에 있는 USB 입력단자에 USB MP3 저장 메모리를 삽입합니다.
4. 전체 트랙 수가 LCD표시부에 나타나면서 자동 재생됩니다.
5. 음량조절기 [Volume Control]을 좌우로 돌려서 음량을 조절하여 주십시오.
6. MP3 재생 중에 일시적으로 정지하려면 [Play/Pause ▶||]버튼을 한번 더 눌러 주십시오.
7. MP3 재생을 정지하려면 [Stop ■]버튼을 눌러 주십시오.



재생



일시정지

참고 표시부에 "NOF"로 표시되면 포맷방식이 "FAT32"가 올바른지 확인하십시오.

◆ 그 밖의 USB MP3 재생기 기능

● 이전곡[BACK] / 다음곡[NEXT] 조그

다음 트랙 또는 반복적으로 여러 트랙을 정방향 또는 역방향으로 선곡하려면 [BACK/NEXT] 조그를 좌우로 돌려주십시오. MP3 재생 중에 [BACK/NEXT]조그를 좌우로 돌려서 정방향 또는 역방향으로 후진/전진 고속 탐색하실 수 있습니다.

● USB MP3 반복 연주하기

MP3 재생 중에 반복 [Repeat]버튼을 누를때마다 아래와 같이 반복 기능이 전환됩니다.



한국 반복



전체 반복



폴더 반복

● 프로그램(Program) 저장하여 연주하기

- 1) MP3 정지 상태에서 [TIME/PROG]버튼을 누르면 표시부에 "PROGRAM/P01" 이 점등되면 [BACK/NEXT]조그를 이용하여 "08"로 원하는 트랙을 선택하신 다음 [TIME/PROG]버튼을 누르면 프로그램이 저장됩니다. 이와 같은 과정으로 추가 원하시면 99개까지 트랙저장이 가능합니다.



프로그램 저장

- 2) USB MP3 프로그램 재생은 "USB MP3 재생 듣기" 참조 바랍니다.

참고

- USB 플래쉬 메모리에서 배속으로 된 제품은 지원되지 않습니다.
- USB 저장장치가 배속(X2) 또는 USB 멀티 카드리더, USB 하드디스크의 경우 동작이 되지 않거나 동작이 원활하지 않을 수 있습니다.
- USB 플래쉬 메모리/CARD 재생 중에는 USB/CARD를 빼지 마십시오. 데이터가 손실 될 수 있습니다.
- USB 플래쉬 메모리에서 특정 타입 및 배속 된 제품은 제품에서 호환되지 않을 수 있습니다.
- 외장하드 USB 데이터는 지원이 되지 않습니다.
- USB 포맷은 "NTFS"방식은 지원이 안되고 "FAT32"만 지원됩니다.
- USB 플래쉬 메모리는 재생만 가능합니다.

카세트 테이프 취급에 대하여

MP3/CD/Cassette/Radio Player

■ 소거 방지용 탭

카세트 테이프에는 소거 방지용 탭이 있어서 간직하고 싶은 녹음 내용이 실수로 지워지는 것을 막을 수 있으며, 소거 방지용 탭은 A면, B면 용이 각각 있으므로 양면의 녹음을 보호할 수 있습니다.

드라이버로 탭을 제거해 주시면 녹음이 지워지지 않으며 다시 녹음을 하고 싶을 때에는 탭이 있던 자리를 접착 테이프로 붙여 주십시오.

※ 주의 : 카세트 테이프 검지용 구멍을 피하여 붙여 주십시오.



■ 카세트 테이프가 느슨하게 감겼을 때에는

캡스턴 등에 감겨서 손상될 수 있습니다. 이러한 경우에는 릴의 중심에 연필이나 볼펜을 넣고 돌려서 테이프를 감아 주십시오.

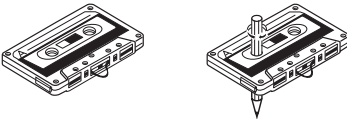

■ 음악 전용 카세트 테이프는

단시간용 테이프(C-90 또는 C-60)가 장시간용 테이프(C-120)보다 좋습니다.

C-120은 테이프가 얇기 때문에 급격한 조작이나 핀치롤러 등에 의해 늘어지기 쉬운 테이프가 말리는 경우가 있으며 온도에 의한 늘어남도 단시간용 보다는 불리하기 때문입니다.

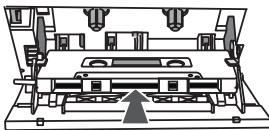

(테이프 장착시 올바르게 삽입하여 주세요)

■ 카세트 테이프를 유지하는 방법은

- ◎ 재생 또는 녹음하시기 전에 빨리감기나 되감기를 하십시오. 이것은 테이프의 감김이 불규칙할 때 생기는 손상을 방지할 수 있습니다.
- ◎ 오랫동안 보관한 테이프는 자성체가 서로 달라 붙어 재생시 테이프의 손상을 줄 수 있으므로 반드시 재생 또는 녹음하기 전에 빨리감기 및 되감기 하신 후 사용바랍니다.
- ◎ 고온, 다습한 장소에서 사용, 보관은 피하여 주십시오.
- ◎ 먼지나 오물이 많은 장소에 방치하지 말아 주십시오.
- ◎ 자석이나 자기력이 없는 곳에 두십시오. 이음이 들리고 녹음한 내용이 지워질 우려가 있습니다.
- ◎ 직사광선이 닿는 곳이나 녹이 생기기 쉬운 곳을 피하여 주십시오.

■ 테이프 헤드(HEAD) 청소

테이프 재생 중에 테이프가 엉키거나 소리가 작아지면 헤드, 핀치롤러를 헤드 크리너로 닦아 주십시오. 그리고 3개월 또는 6개월마다 카세트 헤드, 핀치롤러, 캡스턴과 연결 부분을 헤드 크리너에 적신 얇고 깨끗한 천으로 닦아 주십시오.

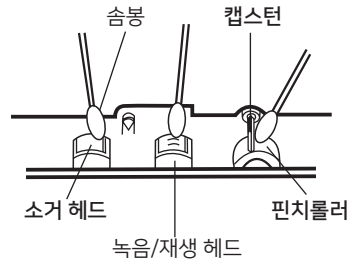

참고 저작권자의 허가 없는 대상(디스크, 테이프)을 기록하면 위법 행위입니다. 만약 기록을 하려면 저작권자의 허가를 받아야 합니다. 제조회사는 저작권자의 권리를 침해하는 용도나 다른 행위로 인한 무단 복사에 대하여 책임을 지지 않습니다.

◆ 카세트 테이프 듣기

1. 기능 [Function]버튼을 눌러 "Tape"모드로 선택하십시오.
2. [Stop/Eject ■ / ▲] 버튼을 눌러서 카세트 도어를 열고 테이프를 삽입하여 주십시오.
3. 재생을 시작하려면 [Play ◀] 버튼을 눌러 주십시오.
4. 음량조절기 [Volume Control]를 좌우로 돌려서 음량을 조절하여 주십시오.
5. 테이프를 빨리 감기는 [F.FWD ◀◀] 버튼을 눌러 주시고, 되감기는 [R.REW ▶▶] 버튼을 눌러 주십시오.
6. 재생을 일시적으로 정지는 [Pause ||] 버튼을 누르고, 다시 재생은 [Pause ||] 버튼을 다시 한번 눌러 주십시오.
7. 재생 정지는 [Stop/Eject ■ / ▲] 버튼을 누르고, 카세트 테이프를 꺼내려면 [Stop/Eject ■ / ▲] 버튼을 다시 한번 눌러 주십시오.



참고

- 오랫동안 사용하지 않은 테이프는 "빨리감기/되감기"를 두번 정도 동작 후 사용하시기 바랍니다. 오래된 테이프는 자성체가 눌러 붙어 재생시 테이프 손상을 입을 수 있습니다.
- 테이프를 장착하기 전에 테이프 회전이 뽁뽁하거나 또는 손상이 있는지 확인 후 삽입하여 주십시오. 그렇지 않으면 테이프가 영커서 테이프 및 본체에 손상을 줄 수 있습니다.
- 테이프 재생시 소리가 작거나 이상한 동작시 본체 테이프 도어를 열고 "플러고무/헤드"를 세척기로 깨끗이 닦아 사용하시기 바랍니다.
- 카세트 테이프 버튼을 무리하게 동작시 테이프 및 본체에 손상을 줄 수 있습니다.

◆ 라디오 방송 녹음하기

1. 카세트 테이프 도어를 열고 녹음할 공테이프를 삽입하여 주십시오.
2. 기능 [Function]버튼을 눌러서 "Radio"모드로 선택하여 주십시오.
3. 튜닝 조절기 [Tuning Control]를 좌우로 돌려서 원하시는 방송국을 선택하십시오.
4. 테이프 녹음 [Record ●] 버튼을 누르면 녹음이 시작됩니다.
5. 녹음을 정지하려면 테이프 [Stop/Eject ■ / ▲] 버튼을 눌러 주십시오.
6. 녹음한 내용을 들으려면 "카세트 테이프 듣기"를 참조하십시오.

◆ CD/MP3/외부기기 녹음하기

1. 카세트 테이프 도어를 열고 녹음할 공테이프를 삽입하여 주십시오.
2. 기능 [Function]버튼을 눌러서 "CD/USB/외부기기"모드로 선택하여 주십시오.
3. CD/MP3는 [Back/Next]조그를 좌우로 이용하여 원하는 선곡을 선택하십시오.
4. CD/MP3의 [Play/Pause ||] 버튼을 누르고, 테이프 녹음 [Record ●] 버튼을 눌러주시면 녹음이 시작됩니다.
5. 녹음을 정지하려면 테이프 [Stop/Eject ■ / ▲] 버튼을 눌러 주십시오.
6. 녹음한 내용을 들으려면 "카세트 테이프 듣기"를 참조하십시오.

◆ 내장 마이크로 녹음하기

1. 기능 [Function]버튼을 눌러서 "Tape"모드로 선택하십시오.
2. 카세트 테이프 도어를 열고 녹음할 공테이프를 삽입하시고 [Pause ||] 버튼을 누릅니다.
3. 카세트 녹음 [Record ●] 버튼을 누르고, [Pause ||] 버튼을 해제하신 후 내장 마이크를 향하여 음성 녹음을 시작하십시오.
4. 녹음을 정지하려면 테이프 [Stop/Eject ■ / ▲] 버튼을 눌러 주십시오.
6. 녹음한 내용을 들으려면 "카세트 테이프 듣기"를 참조하십시오.

고장 진단 및 응급조치

MP3/CD/Cassette/Radio Player

- 제품이 고장 났다고 생각될 경우 다음 증상을 확인하십시오.
만일 다음 사항으로 조치가 안될 경우에는 가까운 당사 판매점이나 소비자보호센터로 문의하여 주십시오.

| 증상 | 원인 | 조치방법 |
|--------------------------------------|--|---|
| 소리가 들리지 않음 | <ul style="list-style-type: none"> ● 전원코드가 콘센트에서 빠져 있습니다. ● 건전지가 모두 소모되었습니다. ● 음량 조절기의 위치가 최소로 되어 있습니다. ● 기능선택 스위치를 듣고자 하는 기능이 다릅니다. | <ul style="list-style-type: none"> ● 전원코드가 콘센트에 연결하여 주십시오. ● 새로운 건전지로 교환하여 주십시오. ● 음량 조절기를 올려 주십시오. ● 기능 선택 스위치로 듣고자하는 기능이 올바르게 선택하여 주십시오. |
| 라디오 수신상태가 좋지 않음 | <ul style="list-style-type: none"> ● 안테나 방향과 높이가 적절히 조정되지 않았습니다. ● 방송국이 동조가 정확하지 않다. ● 주변환경이 수신감도가 약하다 ● 제품 주변에 있는 전기 기구의 영향을 많이 받고 있다. | <ul style="list-style-type: none"> ● 안테나 방향과 높이가 적절한 위치로 조정하여 주십시오. ● 방송국이 동조가 정확히 맞추어 주십시오. ● 수신감도가 좋은 지점으로 이동하십시오. ● 전자파가 많이 나오는 전기기구의 사용을 자제하여 주십시오. |
| CD 재생이 안됨 | <ul style="list-style-type: none"> ● 디스크가 위/아래가 뒤집혀 있습니다. ● 디스크 밀면에 지문, 스크래치, 지문이 심하다. ● CD-R 디스크가 고배속으로 구우시면 동작이 되지 않거나 음이 될 수 있습니다. | <ul style="list-style-type: none"> ● 디스크를 올바르게 장착하여 주십시오. ● 디스크 밀면이 깨끗하게 닦아서 사용하여 주십시오. ● CD-R 디스크를 저배속(8배속이하)으로 구워서 사용하십시오. |
| MP3 음악파일 재생이 안됨 | <ul style="list-style-type: none"> ● 재생하려는 MP3 파일의 확장자명이 MP3로 기록이 안되어 있습니다. ● MP3파일 Burn시 고배속으로 구우시면 동작이 불안하거나 음되는 현상이 발생. ● DRM(Digital Right Management) 디지털저작권 관리로 MP3파일은 재생이 안됨. | <ul style="list-style-type: none"> ● 재생하려는 MP3 파일의 확장자명이 MP3로 기록되어 있는지 확인하십시오. ● MP3파일 Burn시 저배속(8배속이하)으로 구워서 사용하십시오. ● 일반 MP3파일만 재생됩니다. |
| USB MP3 음악파일 재생이 안됨 | <ul style="list-style-type: none"> ● USB이 Function위치가 "CD"에 있습니다. ● USB 입력단에 정확히 삽입이 안되어 있습니다. ● 재생하려는 MP3파일이 규격에 맞지 않거나 확장자명이 .MP3로 안되어 있다. ● USB 포맷방식이 "NTFS"로 되어있다. (표시부에 "NOF"로 나타남) | <ul style="list-style-type: none"> ● USB Function위치가 "USB"로 맞게 설정하여 주십시오. ● USB 입력단에 정확히 삽입하여 주십시오. ● 재생하려는 MP3파일이 규격에 맞는지 확인 및 확장자명이 .MP3 확인하십시오. ● USB 포맷방식이 "FAT32"로 재포맷하여 주십시오. |
| 테이프 주행이 안되거나 재생시 소리가 나지 않거나 또는 녹음 불량 | <ul style="list-style-type: none"> ● 테이프가 끝까지 돌아갔습니다. ● 테이프 회전이 무겁거나 뻑뻑합니다. ● 헤드가 더럽습니다. ● 테이프 자성체가 늘어져 있습니다. ● 테이프의 소거방지탭이 제거되어 있음. ● 테이프 자체가 불량인지 확인바람. | <ul style="list-style-type: none"> ● 테이프를 바꾸어 주십시오. ● 회전이 무거운 테이프는 사용하지 않거나 "빨리/되감기"를 2번 동작후 사용바람. ● 헤드를 닦아 주십시오. ● 테이프를 교환하여 주십시오. ● 테이프 교환 및 소거방지탭을 막아 주세요. ● 테이프를 교환하여 주십시오. |
| 녹음이 되지 않는다. | <ul style="list-style-type: none"> ● 테이프의 소거방지탭이 제거되어 있습니다. ● 헤드가 더럽습니다. ● 테이프 자체가 불량인지 확인하십시오. | <ul style="list-style-type: none"> ● 테이프를 교환 및 방지탭을 막아 주시기 바랍니다. ● 헤드를 닦아주십시오. ● 테이프를 교환하여 주십시오. |
| 리모콘 동작이 안된다. | <ul style="list-style-type: none"> ● 거리가 너무 멀리 있습니다. ● 건전지가 소모되어 있습니다. ● 리모콘 감지가 불량이다. ● 심파장(형광등)영향이 있습니다. | <ul style="list-style-type: none"> ● 좀더 가까운 거리에서 동작하십시오. ● 건전지를 새것으로 교환하십시오. ● 스마트폰 사진 동작으로 확인한다. ● 심파장 영향이 없는 장소에서 사용한다. |

※ 사용도중 기능상의 오동작(또는 이상표시)이 발생할 시 전원코드를 전원콘센트에서 제거 후 5~10초 경과 후 다시 꽂아 주십시오.

제품 규격

MP3/CD/Cassette/Radio Player

■ 일반 규격

| | |
|---------|--|
| 전원 | AC 220V~, 60Hz 건전지 : 1.5V x 8, "C/R14/UM2" Size DC 12V |
| 소비전력 | 18W |
| 제품크기 | 244(W) x 333(D) x 162(H)mm |
| 무게 | 약 2.15Kg (건전지 포함 안됨) |
| 사용 온도범위 | +5°C~+35°C |

■ 앰프부

| | |
|----------|----------------|
| 최대출력 | 3.5W + 3.5W |
| 주파수 응답 | 31.5Hz ~ 16KHz |
| 헤드폰 임피던스 | 4 ~ 32Ω |

■ 콤팩트 디스크부

| | |
|---------|---------------|
| 광학 픽업 | 레이저 빔 |
| 주파수 응답 | 100Hz ~ 16KHz |
| S/N비 | ≥ 70dB |
| 샘플링 주파수 | 44.1KHz |

■ MP3 디스크부

| | |
|--------|--|
| 비트 레이트 | 32Kbps ~ 320Kbps |
| 포맷지원 | MPEG1/2Layer(ISO)/IEC111723, ISO/IEC 13818-3.2 |

■ 라디오부

| | |
|--------|------------------------|
| 주파수 범위 | FM 87.5 ~ 108MHz |
| 안테나 | FM : Telescope Antenna |

■ 카세트부

| | |
|--------|--------------|
| 테이프 속도 | 4.75 cm/Sec |
| 주파수 응답 | 125Hz ~ 8KHz |
| 녹음 방식 | DC 바이어스 |

■ 스피커

| | |
|------|--------------|
| 형식 | 76 mm Cone |
| 임피던스 | 4 ohm +4 ohm |

■ 부속품

| | |
|--------|----|
| 사용설명서 | 1부 |
| AC 코드 | 1개 |
| 원격 조정기 | 1개 |

참고 : 본 제품의 디자인과 성능은 예고없이 변경될 수 있습니다.
설명서에 사용되는 삽화는 생산되는 모델과 약간 다를 수 있습니다.

제품보증서

수리를 의뢰할 때는 구입일지가 기재된 본 보증서를 제시해야 서비스를 받을 수 있으므로 잘 보관하시기 바랍니다.

| 제품보증서 | | | | |
|--------------|----|--------------------------------------|----|-----------|
| 제 품 명 | | 모 델 명 | | 제 조 번 호 |
| CD플레이어 | | PINGKY-630U | | |
| 고 객 | 성명 | | 전화 | |
| | 주소 | | | |
| 판매원 | 명칭 | | 전화 | |
| | 주소 | | | |
| 판매일 | | | | |
| 보 증 책 임 자 | 명칭 | 롯데알미늄(주)생활용품부문 | 전화 | 1577-7818 |
| | 주소 | 서울시 금천구 가산디지털1로 19, 8층 806-1호(대륭18차) | | |

■ 무료 서비스

구입 후 1년(제품보증기간) 이내에 제품이 고장난 경우에만 무료서비스를 받을 수 있습니다. 그러나 본 제품을 영업 용도로 전환하여 사용할 경우의 보증기간은 반으로 단축 적용 됩니다.

■ 유상 서비스

*서비스 신청시 다음과 같은 경우 무상서비스 기간내라도 요금이 부과될 수 있습니다.
반드시 사용설명서를 읽고 사용해 주십시오.

1. 소비자 과실로 인한 고장의 경우

- 제품내에 이물질(물, 음료수, 커피, 장난감 등)하여 고장이 발생하였을 경우
- 제품을 떨어뜨리거나, 충격으로 인하여 제품 파손 및 기능상의 고장이 발생하였을 경우
- 시너, 벤젠 등 유기용제에 의하여 외관 손상 및 변형이 발생하였을 경우
- 본제품 정품이 아닌 제품 또는 부속품을 사용하여 제품 고장이 발생할 경우
- 사용전압을 맞지 않은 상태에서 사용하여 제품 고장이 발생하였을 경우
- 고객이 제품을 임의로 분해하여 부속품의 분실 및 파손되었을 경우
- 본 제품 사용설명서내에 "안전을 위한 주의사항"을 지키지 않아 고장이 발생하였을 경우
- 기타 고객과실에 의하여 고장이 발생하였을 경우

2. 그 밖의 경우

- 천지지변(낙뢰, 화재, 풍수해, 가스, 염해, 지진 등)에 의해 고장이 발생하였을 경우
- 소모품 부품이 수명이 다한 경우

메모장

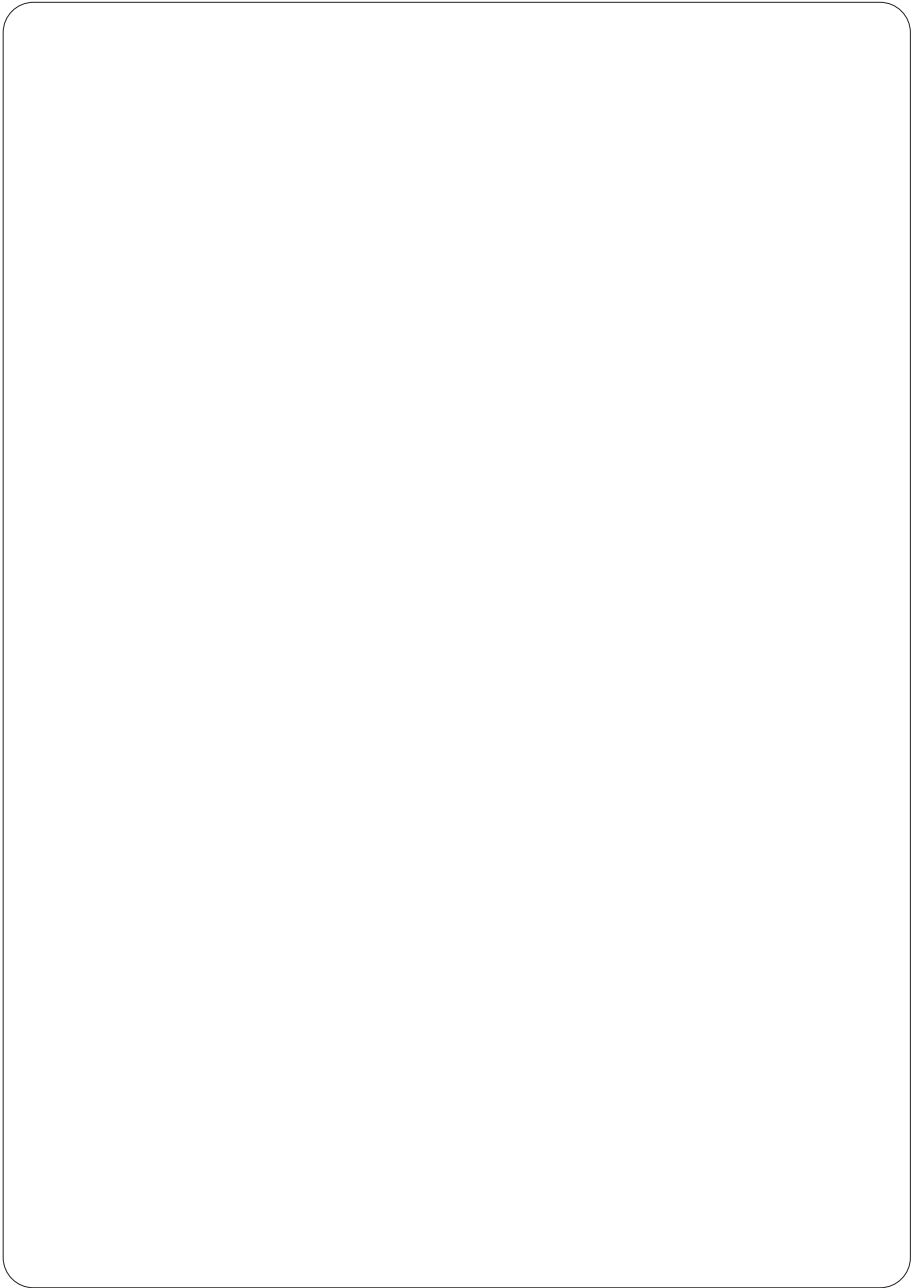

메모장

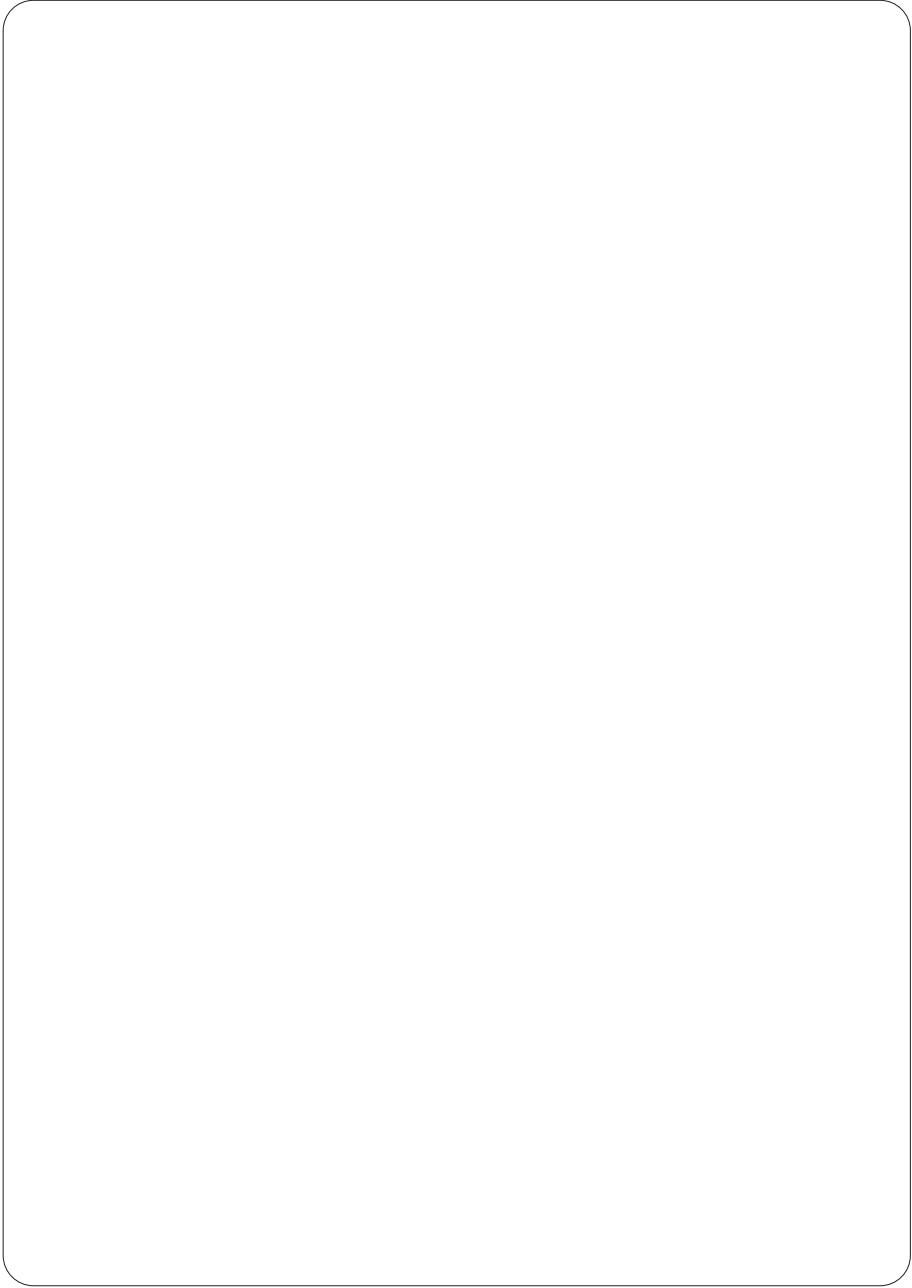



저희 회사는 전국 각 곳에 소비자 보호센터를 설치, 운영하고 있습니다. 사용중에 불편한 점이 있으시면 구입하신 대리점이나 가까운 소비자 보호센터에 연락주시면 성심껏 도와드리겠습니다. 고장신고를 하시기 전에 다시 한번 이 사용설명서를 잘 살펴보시기 바랍니다.

고장 신고를 하실 때에는 제품의 모델명, 고장상태 및 주소, 성명, 전화번호, 위치를 정확히 알려주시고 담당자의 소속, 성명을 알아두시면 편리합니다.

■ 대표전화 : 1577-7818

A/S 주소 : 서울시 금천구 가산디지털2로 43-14
(가산한화비즈메트로2차 1414호)

롯데알미늄(주) 생활용품부문
서울시 금천구 가산디지털1로19, 8층 806-1호(대룡18차)