

공기청정기

설 명 서

LE-410

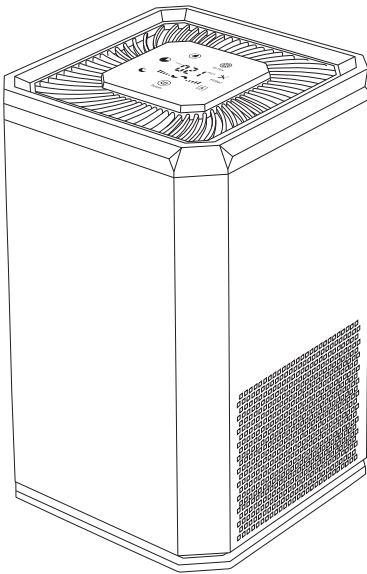

목차

안전을 위한 주의사항	2 ~ 3
제품 특징점	4
설치방법	5
각 부분의 명칭.....	6 ~ 7
제품 작동하기	8 ~ 9
청소 및 보관	10
고장신고 전 확인사항	11
제품규격	11
제품보증서	12

◆ 본 제품은 가정용이므로 상업용 및 산업용 등으로는 사용을 금합니다.

**안전을 위한 주의사항은 안전을 지키고 재산상의 손해를 사전에 방지하기 위한 내용입니다.
잘 읽고 올바르게 사용하여 주십시오.**

- ◆ 본 제품은 국내용(대한민국)이며, 해외에서는 사용할 수 없습니다.
- ◆ 이 사용설명서는 제품보증서가 포함되어 있으니 잘 보관하여 주십시오.

사용자의 '안전'을 위한 주의 사항'은 제품의 재산상의 손해 등 사고의 위험을 미리 막기 위한 것이므로 반드시 지켜주시시오.

- 경고** 지시사항을 위반할 시 심각한 상해나 사망이 발생할 가능성이 있는 경우.
- 주의** 지시사항을 위반할 시 경미한 상해나 물적 손해가 발생할 가능성이 있는 경우.
- 금지를 나타냅니다.
- 분해 금지를 나타냅니다.
- 접촉 금지를 나타냅니다.
- 낙수 금지를 나타냅니다.
- 온도 금지를 나타냅니다.
- 반드시 지켜야 할 것을 나타냅니다.
- 전원 플러그를 콘센트에서 반드시 뽑을 것을 나타냅니다.

경고/주의 아래의 내용을 잘 읽고 올바르게 사용해 주십시오.

<p>당사가 지정한 수리기술자 이외에는 절대로 분해, 수리, 개조하지 마십시오. (화재, 감전, 고장, 상해의 원인이 됩니다.)</p> 	<p>제품을 이동할 때 전원코드를 당겨서 이동하지 마십시오. (화재, 감전에 원인이 됩니다.)</p> 	<p>전원코드를 임의로 늘리거나 연장코드를 사용하지 마십시오. 또한 콘센트나 플러그가 고장났거나 연결부위가 느슨한 경우에는 사용하지 마십시오. (화재 및 누전의 위험이 있습니다.)</p> 
<p>젖은 손으로 전원플러그를 콘센트에서 꽂거나 제거하지 마십시오. (감전과 화재의 위험이 있습니다.)</p> 	<p>전원플러그를 무리하게 구부리거나 무거운 물건에 눌러 부서지지 않도록 하십시오. (코드가 손상되어 화재, 감전의 원인이 됩니다.)</p> 	<p>연기가 나거나 이상한 냄새가 날 때는 즉시 전원플러그를 빼고 서비스센터로 연락하십시오. (그대로 사용하면 화재, 감전의 원인이 됩니다.)</p> 
<p>전원코드를 연장하여 사용할 경우 반드시 250V 15A 이상의 콘센트에 단독으로 꽂아 사용하여 주십시오. (화재의 원인이 됩니다.)</p> 	<p>장시간 사용하지 않거나, 천동 및 빗개가 될 경우에는 전원플러그를 빼주십시오. (감전, 화재의 원인이 됩니다.)</p> 	<p>화기, 난방기구 근처 및 직사광선을 받는 곳은 피하여 주십시오. (제품의 변형 및 화재의 원인이 됩니다.)</p> 
<p>화기 또한 가연성 물질(에테르, 벤젠, 알코올, 약품, LP가스, 가연성 스프레이, 살충제 방향제, 및 화장품 등)을 제품 근처에 사용하거나 보관하지 마십시오. (제품고장 및 화재의 원인이 됩니다.)</p> 	<p>물이 튀는 장소(목욕탕, 샤워장, 수영장) 등 물이 직접 닿을 수 있는 곳에 사용하지 마십시오. (감전 및 이상 발열에 의한 화재의 원인이 될 수 있습니다.)</p> 	<p>가끔씩 환기를 시켜주십시오. (특히 연소기구와 함께 사용할 때는 주의하십시오. 환기가 불충분한 경우 산소부족의 원인이 될 수 있습니다.)</p> 

안전을 위한 주의사항

공기청정기

본 제품은 안전에 책임있는 사람이 사용하여야 하고 정신적 기능 저하, 경험이 부족한 사람은 사용하지 마십시오. 특히, 어린이가 제품을 가지고 놀지 않도록 주의하십시오.

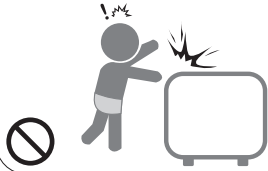

제품에 물을 직접 뿌리거나 넣지 마십시오. (고장 및 감전의 원인이 됩니다.)

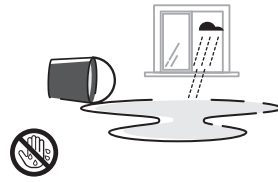

필터함은 꼭 끼워서 사용하십시오. (필터함이 없이 사용할 경우 제품 수명이 짧아지고 고장의 원인이 될 수 있습니다.)

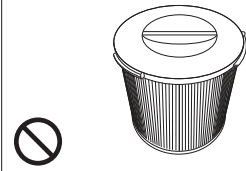

⚠ 경고/주의 아래의 내용을 잘 읽고 올바르게 사용해 주십시오.

제품내의 통풍 구멍 등으로 금속물체나 타기 쉬운 이물질들을 집어 넣거나 떨어뜨리지 마십시오. (화재, 감전의 원인이 될 수 있습니다.)



기름기 많은 식당, 주방, 또는 산업용 기름 연기 및 금속성 먼지가 많은 곳에는 사용하지 마십시오. (제품 내부 오염 및 필터 손상으로 수명을 단축시킬 수 있습니다.)



공기청정기를 오랫동안 사용하면 반드시 환기를 시키고 사용하시기 바랍니다. (밀폐된 공간에서 오랫동안 사용하면 필터 수명(냄새가 났을 때)이 짧아 질 수 있습니다.)



TV, 라디오 등 전자제품과 가까이 설치하지 마십시오. (전자파 장애로 오동작의 원인이 됩니다.)

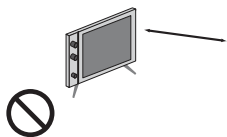

직사광선, 인버터 조명기구, 자동감지센서가 있는 조명기구와 가까운 곳에 설치하지 마십시오. (본체의 변형 및 센서에서 오동작의 원인이 될 수 있습니다.)



공기청정기 사용시 옆에 가습기와 같이 사용하지 마십시오. 최소 30cm 이상 떨어져 있어야 합니다. (제품이 오동작하거나 필터가 습기로 인하여 손상을 받을 수 있습니다.)



실내공기정화 이외의 용도로 사용하지 마십시오. (주방에서 환기구 대응으로 사용할 경우 필터의 수명 단축의 원인이 됩니다.)

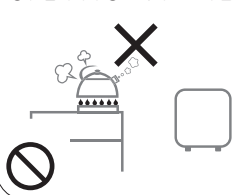

공기흡입구 및 배출구에 빨래 및 물건 가까이 설치하지 않도록 하십시오. (막힌 상태로 방치하면 내부 온도 상승으로 제품변형 및 고장의 원인이 됩니다.)

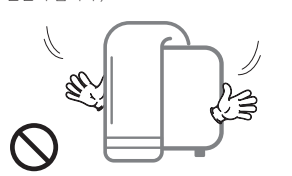

본 제품 위에 화병, 화분, 컵, 화장품, 약품, 물 등이 차있는 용기를 놓지 마십시오. (제품내부로 들어가 화재의 원인이 될 수 있습니다.)

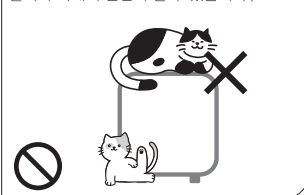

- 사용중 이상이 발생하였을 경우에는 전원 플러그를 콘센트에서 뺀 후 가까운 당사 판매점이나 소비자보호센터로 문의하여 주십시오.
- 전원코드가 파손된 경우에는 위험이 생기지 않도록 하기 위하여 당사 소비자보호센터나 판매점에 의뢰하여 코드를 교환하십시오.

- 사용자의 편의와 안전을 위한 스마트한 공기청정기
- **비타민 음이온 기능**
공기의 비타민이라고 불리는 음이온을 방출하여 미생물, 유해 물질을 중화/침전 시켜서 효율적인 공기를 정화시켜 줍니다.
- **PM2.5 초미세먼지 감시 가능**
PM2.5 센서기능을 적용하여 초미세먼지 감시하는 기능을 적용하였습니다.
- **3겹 일체형 정화필터 적용(프리필터/헤파필터/카본필터)**
3중 일체형 필터 적용으로 향균, 공기정화, 세균제거 등 다양하게 걸러냅니다.
- **실시간 먼지 농도 표시**
제품이 운전하면 표시부에 실시간으로 미세먼지 크기와 농도를 나타냅니다.
- **공기청정도 3가지 색상표시**
공기청정도를 3가지 색상표시로 한눈에 오염수준을 나타냅니다.
- **바람세기 5단계 기능**
바람세기 5단계로 다양한 바람세기 속도를 선택할 수 있습니다.
- **간편한 원터치 조작 기능**
원터치 버튼 조작으로 간편하고 편리하게 이용하실 수 있습니다.
- **자동운전 기능**
자동운전으로 설정하시면 오염 수준의 농도에 따라 자동적으로 바람세기가 조절됩니다.
- **수면모드(Sleep) 기능**
주위환경 오염도에 맞게 표시부에 사라지면서 수면모드로 작동합니다.
- **타이머 기능**
타이머는 1시간~12시간까지 설정하여 이용하실 수 있습니다.
- **필터 교체 표시 기능**
필터 교체시기를 표시부에 표시됩니다.

■ 설치 장소 선정하기

● 본체

- 전원 연결이 쉬운 장소로 한다. (콘센트가 가까운 곳)
- 흡입구 근처에 실내공기 흡입을 방해하는 장애물이 없는 장소
- 바닥이 수평이고 공기순환이 잘되는 장소

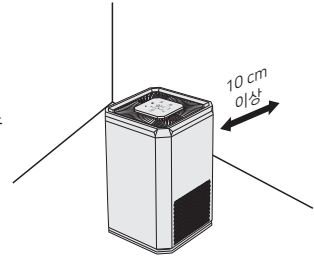

■ 공기청정기 올바르게 사용하는 방법

● 생선구이등과 같이 냄새가 심한 음식 조리시에는 가급적 공기청정기 사용을 줄여 주시기 바랍니다.

- 조리시 발생하는 기름 때문에 필터의 성능 및 수명에 영향을 줄 수 있으니, 필터에 냄새가 났을 수 있습니다.

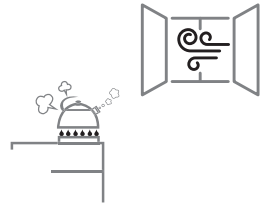

● 공기청정기를 오랫동안 사용하려면 반듯이 환기를 시키시고 사용하시기 바랍니다.

- 밀폐된 공간에서 공기청정기를 사용하면 필터에 냄새가 베어 오랫동안 사용할 수가 없습니다.
- 특히, 부엌/식당 옆에 두고 사용하면 필터의 수명이 짧아 지거나 냄새가 베어 필터를 교체해 주어야 합니다.



● 잠잘 때는 공기청정기와의 거리를 1M이상 유지하여 주십시오.

- 공기청정기의 풍속이 강하지 않지만 수면 중에는 약간의 추위를 느낄 수 있습니다.



● 가습기 및 구석진 장소에 두고 사용하지 마십시오.

- 가구나 가전제품 등으로 둘러 싸여 있거나 너무 구석진 장소를 피하여 주십시오.
- 가까운 장소에서 가습기와 함께 사용하면 공기청정기가 오동작하거나 필터에 습기가 베어 재 역할을 못할 수 있습니다.
- 공기청정기와 가습기와의 거리는 최소 30cm이상 떨어져 사용하시기 바랍니다.

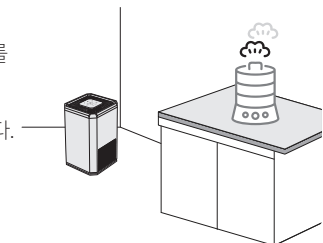

전면부

1. 패널조작부 (Control Panel)
2. 상단 배출구 (Upper Outlet)
3. 음이온 방출부 (Anion Generator)
4. 본체 (Shell)
5. 받침부 (Base)
6. 필터 (Filter)

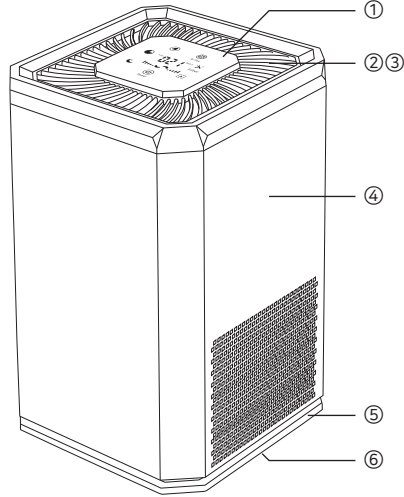

제품 구조도

[앞면부]

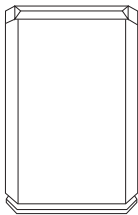

[좌/우 옆면부]

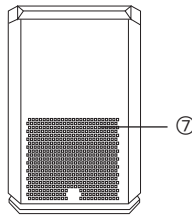

[뒷면부]

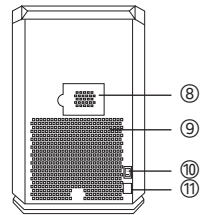

7. 정화된 공기출력부
8. PM2.5 감지 덮개 (PM2.5 Sensor Cover)
9. 오염된 공기흡입구
10. 전원 on/off 스위치
11. DC 24V 입력단자

각 부분의 명칭 및 개요

공기청정기

바닥부

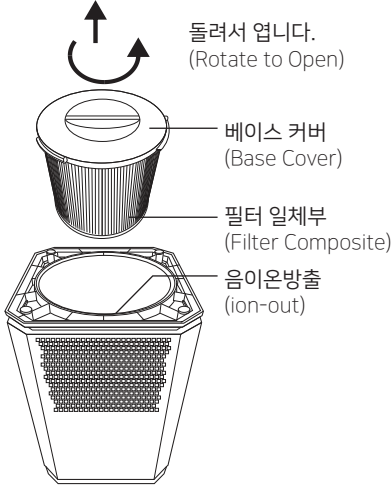

3겹 일체형 필터 시스템

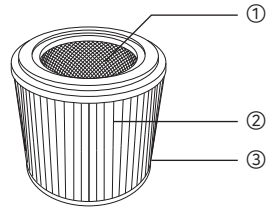

1. **카본필터 (Activated Carbon Filter)**
각종 생활냄새와 유해가스 제거해 효과적인 활성탄필터
2. **헤파필터 (HEPA Filter)**
PM2.5 초미세먼지까지 완벽 제거
3. **프리필터 (Primary Filter)**
공기중에 떠다니는 큰먼지, 머리카락, 반려동물 털 등 제거

패널조작부 및 표시부

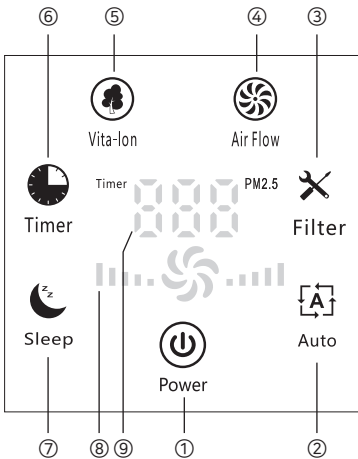

1. **전원 버튼**
운전을 시작하거나 정지합니다.
2. **자동운전 버튼**
실내공기 오염도를 감지하여 자동으로 운전합니다.
3. **필터 초기화 버튼**
필터교환시기 확인 및 교환 후 5초간 누르면 초기화 됩니다.
4. **바람세기 버튼**
바람세기는 1~5단계로 반복 선택됩니다.
5. **음이온 on/off 버튼**
이온방출하여 각종 세균 제거시 사용합니다.
6. **타이머 선택 버튼**
타이머는 1시간~12시간까지 설정할수가 있습니다.
7. **수면 운전 선택 버튼**
주변이 어둡거나 수면에 방해가 될 때 사용합니다.
8. **바람세기 표시부**
9. **PM2.5 표시부**
미세먼지 크기 및 농도 표시

■ 새로운 필터 교환하기

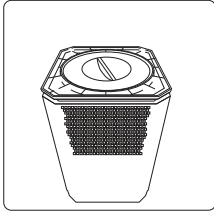

1. 제품을 뒤집어 주세요.

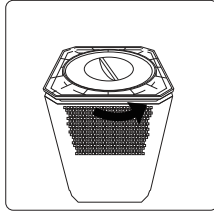

2. 필터를 시계반대 방향으로 돌려주세요.

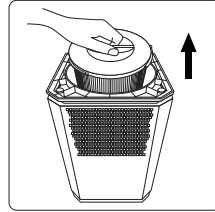

3. 필터를 위로 꺼내주세요.

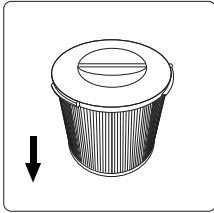

4. 새로운 필터 손잡이를 잡으세요

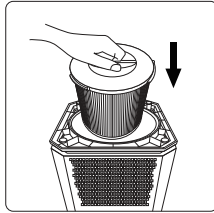

5. 새로운 필터를 제품 안에 넣어주세요.

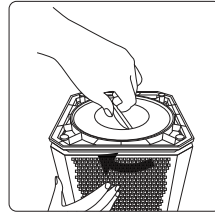

6. 새로운 필터를 시계 방향으로 돌려주세요.

■ 제품 작동하기

1. 전원연결하기

어댑터를 벽면에 있는 콘센트에 220V에 삽입하고 본체에 입력단 (DC 24V)에 연결합니다. 본체 측면에 있는 [주전원] 스위치를 "ON"하면 부저음이 울리면서 전원대기 상태로 전환됩니다.

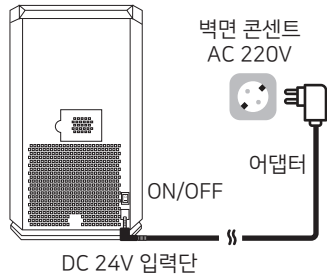

2. 운전 시작/정지하기

[Ⓞ] 버튼을 누르면 부저음이 울리면서 자동운전과 청정표시등이 점등되면서 운전을 시작합니다. 이때는 "AUTO" 모드로 운전합니다. 다시한번 [Ⓞ] 버튼을 누르면 부저음이 울리면서 모든 표시부가 사라지면서 운전을 정지합니다.

3. 자동운전 작동하기

[Ⓜ] 버튼을 누르면 표시부에 "AUTO"가 점등되면서 자동운전으로 선택됩니다. 자동운전에 대하여 : 자동운전으로 설정되면 실내공기의 오염도에 따라 자동적으로 바람세기 단계가 설정됩니다. 청정도 색깔표시는 아래와 같이 나타납니다.

공기청정 색깔표시도	녹색 (<70)	파랑 (70~150)	빨강 (150~500)
공기청정도	아주 좋음	보통	아주 나쁨

4. 수면모드 운전하기

제품 운전 또는 다른모드 운전 중일 때 [] 버튼을 누르면 표시부가 사라지면서 수면모드로 선택됩니다. 수면모드 표시부만 점등되면서 바람세기 단계1 또는 단계2로 자동설정되어 운전이 됩니다

5. 수동으로 운전하기

제품 운전 또는 다른모드 운전 중일때 바람세기 [] 버튼을 누릅니다. 수동적으로 바람세기 단계는 1~5단계까지 설정이 가능하며, 표시부에 바람세기 단계가 수치로 표시부에 나타납니다.

6. 타이머(Timer) 작동하기

운전 중일 때 [] 버튼을 누르면 타이머 모드로 선택됩니다. 타이머는 1시간~12시간까지 설정할 수 있으면, 설정시간이 완료되면 자동적으로 운전이 정지됩니다. 설정시간은 표시부에 나타납니다.

7. 음이온 (Ions Function)기능 작동하기

제품 운전 또는 다른모드 운전중에 [] 버튼을 누르면 음이온 방출하는 동안에 표시부에 점등됩니다.

[] 버튼을 다시한번 누르면 표시부가 꺼지면서 음이온 방출이 해제됩니다.

 **참고** 음이온을 방출하여 각종 미생물, 유해물질을 제거해줍니다.

8. PM2.5 표시 기능 (PM2.5 Indicator Function)

운전 시작후 센서 안정화 시간(30초) 동안 표시부가 점멸하면서 청정도 표시를 준비합니다. 30초 후 실내청정도가 표시됩니다.

예) 표시부에 "10"이면 10ug/m³ 오염수준으로 청정도를 나타냅니다.

9. 필터 초기화 기능

운전 중일 때 "  " 표시부가 점등되면 필터 교체시기를 알려줍니다.

필터 교환 후 [] 버튼을 5초간 누르면 초기화가 됩니다.

 **참고**

1. 일체용 필터 교체주기는 보통 2000시간(약 3개월)입니다. 사용환경에 따라 6개월이상 사용할 수 있습니다. (하루 사용시간이 짧을 수록 더 오랫동안 사용할 수 있습니다.)
2. 필터 수명의 차이는 공기 오염도 및 유기화합물 등 차이 때문에, 필터에 오염이 심할 수록 필터 수명이 단축됩니다.
3. 필터 교체시기에 도달하면 표시부가 점등되면서 교체시기를 알려줍니다.
4. 교체시기를 알려주기 전이라도 필터에 오염이 심하거나 냄새가 날 경우 청소 및 새필터로 교체 해주어야 합니다.

■ 필터 청소 및 교체방법

1. 전원플러그를 콘센트에서 분리 후 바닥면 패널을 돌려 열어주십시오.
2. 필터 교체시기는 주변 환경 및 장소 오염도에 따라 정확 효과를 좋지 않으면 필터를 교체하여야 합니다.
3. 필터 손잡이를 돌려 본체에서 분리하여 새것으로 교체하여 주십시오.
4. 청소는 부드러운 브러쉬 또는 마른 헝겊으로 필터 표면을 닦아 주십시오.
5. 필터는 절대 물로 씻지 마십시오. 필터 수명이 단축됩니다.
6. 필터를 누르거나 당기지 마십시오. 필터가 손상되거나 쉽게 변형될 수 있습니다.

■ 외관 청소방법

1. 부드러운 헝겊을 미지근한 물에 적셔 꼭 짰 후 공기청정기를 닦아 주십시오.
특히 공기흡입구 및 배출구 주위는 먼지가 쌓일 수 있으므로 주기적으로 청소를 하여 주십시오.



- 주의**
- 본체조절부 및 표시부는 알카리성 세제로 닦지 마십시오.
 - 황산, 염산 또는 용가용제(신노, 등유 등) 사용하여 공기청정기 표면을 닦거나 스티커 등을 붙이지 마십시오. 표면이 손상이 될 수 있습니다.
 - 청소시 부드러운 천으로 닦으세요. 굵힘 등으로 인한 외관 손상의 우려가 있습니다.
 - 제품 청소시 내부에 물이 들어가지 않도록 하십시오.
 - 청소할 때는 반드시 제품을 정지시키고 전원플러그를 뽑아주십시오.
(팬이 움직이지 않는지 반드시 확인하여 주십시오.)

■ 센서 청소하기

일반적으로 센서 청소는 반영구적으로 청소하실 필요가 없습니다.
그러지만 센서부분이 심하게 오염되거나, 전혀 센서 감지가 안되면 아래 그림과 같이 방법으로 센서 청소를 하여주시기 바랍니다

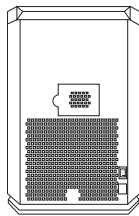

PM2.5 감지기

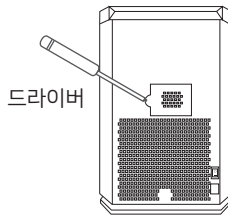

PM2.5 감지기를
열어줍니다.

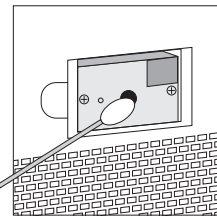

면봉으로 감지기 부위를
부드럽게 닦아 줍니다.

■ 보관하기

1. [Ⓜ] 버튼을 눌러 공기청정기 운전을 정지하고, 전원플러그를 뽑아주세요.
2. 필터는 가급적 제품에서 분리하여 비닐등으로 잘 밀봉하여 직사광선을 피해 서늘한 곳에 보관하십시오.
3. 공기청정기 본체는 깨끗이 청소하고 잘 보관하십시오. 장시간 보관시 먼지나 이물질이 내부에 들어가지 않도록 비닐커버 등으로 잘 포장하여 보관하여 주십시오.



참고 습기가 많은곳, 직사광선에 노출되는 곳에 보관하지 마십시오.

고장신고 전 확인사항

공기청정기

- 제품이 고장 났다고 생각될 경우 다음 증상을 확인하십시오.
만일 다음 사항으로 조치가 안 될 경우에는 가까운 당사 판매점이나 소비자보호센터로 문의하여 주십시오.

증 상	조치방법
작동이 안 돼요.	<ul style="list-style-type: none"> ● 전기가 들어오는지 확인 후에 다시 공기청정기를 켜주세요. ● 전원 입력단자에 전원플러그에 꽂혀 있는지 확인 후에 다시 청정기를 켜 주세요. 그래도 작동되지 않을 경우에는 다른 전원콘센트를 사용해 보세요.
필터 교체 알람이 계속 깜빡거립니다.	<ul style="list-style-type: none"> ● 필터 교체후에 [✕] 버튼을 5초이상 눌러서 초기화 하십시오.
필터교환 및 청소	<ul style="list-style-type: none"> ● 필터가 오랫동안 교체되지 않아 필터가 너무 지저분합니다. 필터를 교체하세요. ● 필터에 물이 적거나 습기가 짙 차였으면 필터를 교체하세요. ● 오랫동안 사용하지 않아 필터에 먼지가 너무 많으면 필터를 청소해 주세요. ● 필터에 냄새가 심하면 공기청정기 운전을 멈추고 필터를 교환해 주세요.
청정도 색깔표시가 계속 빨간색으로만 켜져 있어요.	<ul style="list-style-type: none"> ● 센서부에 확인하여 이물질이 끼어있을 경우 청소해 주세요. ● 겨울철 제품 배송/설치 후 온도차이에 의해서 센서내부에 이슬맺힘 현상이 발생되어 일시적인 현상으로 색깔이 빨간색으로 점등될 수 있으므로 이럴 경우 초기 운전시 1~2시간 정도 운전하면 사라지고 안심하고 사용하세요. ● 실내에서 음식을 조리하거나 일시적인 외부 공기유입 등 냄새의 변화가 있으면 색깔이 빨간색으로 점등될 수 있으니 1~2시간 정도 환기시켜 주세요.
청정도 효과가 없다.	<ul style="list-style-type: none"> ● 필터 역할의 수명이 다 했습니다. 필터를 교체해 주세요. ● 공기청정기 주변에서는 스프레이를 사용하지 마세요. ● 공기청정기가 처리할 수 있는 능력보다 냄새의 양이 많을 때는 효과가 없을 수 있습니다.

※ 사용도중 기능상의 오동작(또는 이상표시)이 발생할 시 전원코드를 전원콘센트에서 제거 후 5~10초 경과 후 다시 꽂아 주십시오.

제품 규격

모 델 명	LE-410 (공기청정기)
정격전압	DC 24V
어댑터전원	AC 220V, 60Hz, 출력전압 DC 24V, 1A
소비전력	17W
사용면적	18㎡ (약 4.5평형 ~ 6평형)
정화능력(CADR) PM2.5	115㎡/h
소 음	최소 : 20dB 이하 / 최대 52dB 이하
제품크기	200(W) x 200(D) x 310(H)mm
제품중량	2.1kg
부 속 품	사용설명서, 어댑터

- 본 제품의 디자인과 성능은 예고없이 변경될 수 있습니다.
- 설명서에 사용되는 삽화는 생산되는 모델과 약간 다를 수 있습니다.

제품보증서

수리를 의뢰할 때는 구입일지가 기재된 본 보증서를 제시해야 서비스를 받을 수 있으므로 잘 보관하시기 바랍니다.

제품보증서				
제 품 명		모 델 명		제 조 번 호
공기청정기		LE-410		
고 객	성명			전화
	주소			
판매원	명칭			전화
	주소			
판매일				
보 증 책임자	명칭	롯데알미늄(주)	전화	1577-7818
	주소	서울시 금천구 가산디지털1로 19, 8층 806-1호(대륭18차)		

■ 무료 서비스

구입 후 1년(제품보증기간) 이내에 제품이 고장난 경우에만 무료서비스를 받을 수 있습니다. 그러나 본 제품을 영업용으로 전환하여 사용할 경우의 보증기간은 6개월로 단축 적용됩니다.

■ 유상 서비스

*서비스 신청시 다음과 같은 경우 무상서비스 기간내라도 요금이 부과될 수 있습니다.
반드시 사용설명서를 읽고 사용해 주십시오.

1. 기구세척 또는 조정 사용설명서 설치 등의 제품 고장이 아닌 경우
 - 사용설명서 및 분해가 필요하지 않은 간단한 조정에서 발생할 경우
 - 전원 또는 사용되는 식수 등의 기온 등 외부환경 문제가 발생할 경우
 - 제품 이동 또는 이사 등으로 발생된 제품 설치 부실 또는 파손되는 경우
 - 소모자재 등의 교환 또는 관련 부품 세척할 경우

2. 소비자 과실로 인한 고장의 경우
 - 제품을 떨어뜨리거나, 충격으로 인하여 제품 파손 및 기능상의 고장이 발생하였을 경우
 - 시너, 벤젠 등 유기용제에 의하여 외관 손상 및 변형이 발생할 경우
 - 사용전압이 맞지 않은 상태에서 사용하여 제품 고장의 발생하였을 경우
 - 본 제품 사용설명서내의 '안전 정보 및 취급 주의사항'을 지키지 않아 고장이 발생하였을 경우
 - 임의로 분해 또는 개조로 인한 부품의 분실 또는 고장의 발생할 경우
 - 당사에서 지정하지 않은 소모품, 옵션 부품의 사용으로 인한 고장의 발생할 경우
 - 당사에서 지정하지 않은 수리서비스 업체 또는 기사 등의 수리하여 발생하는 고장 및 사고 발생시
 - 기타 고객과실에 의하여 고장이 발생할 경우

3. 그 밖의 경우
 - 천지지변(낙뢰, 화재, 풍수해, 가스, 염해, 지진 등)에 의해 고장이 발생하였을 경우
 - 소모품 부품이 수명이 다한 경우

메모장

A large, empty rectangular box with rounded corners, intended for writing notes. The box is white with a thin black border and occupies most of the page below the header.

메모장

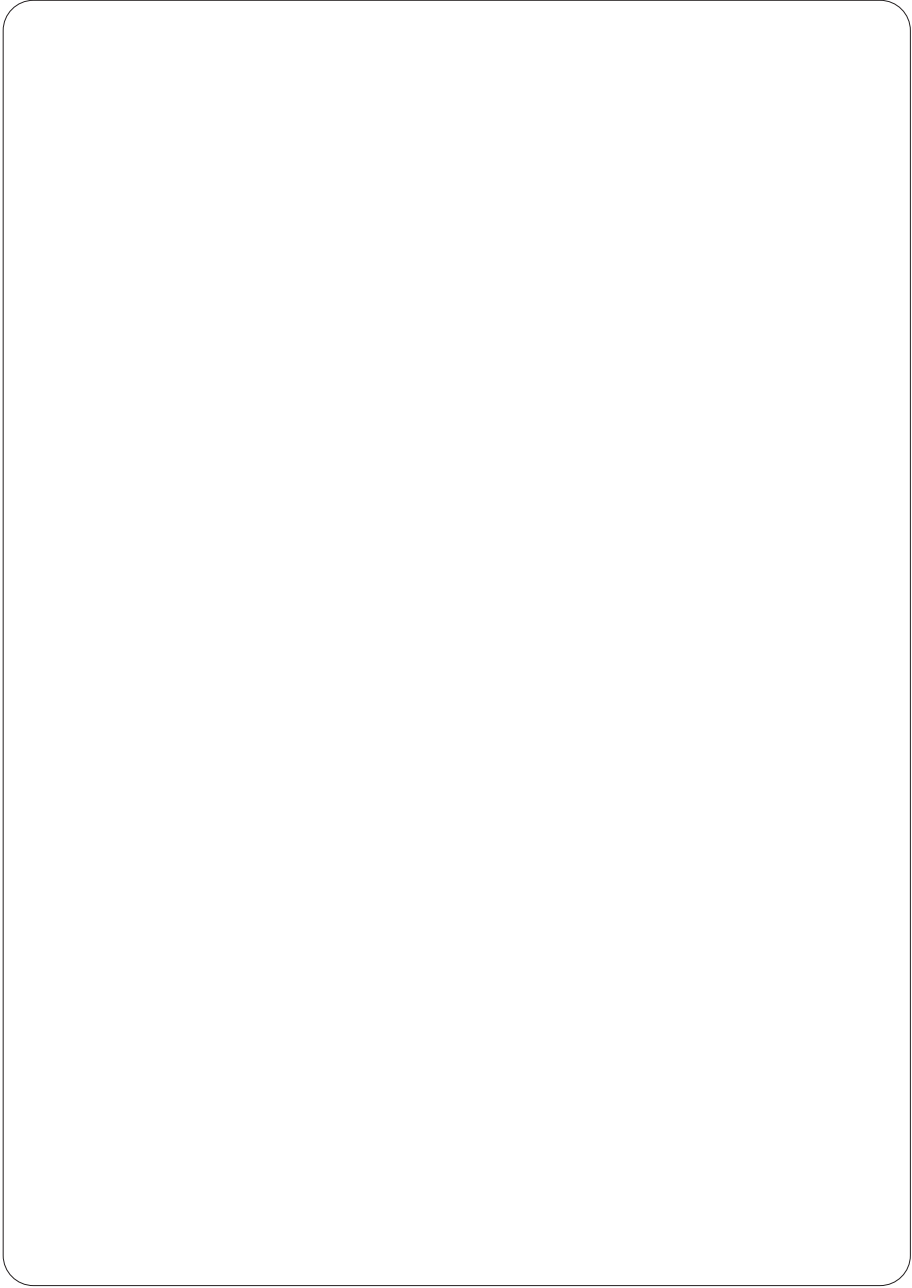

메모장

A large, empty rectangular box with rounded corners, intended for writing notes. The box is white with a thin black border and occupies most of the page area below the header.



저희 회사는 전국 각 곳에 소비자 보호센터를 설치, 운영하고 있습니다. 사용중에 불편한 점이 있으시면 구입하신 대리점이나 가까운 소비자 보호센터에 연락주시면 성심껏 도와드리겠습니다. 고장신고를 하시기 전에 다시 한번 이 사용설명서를 잘 살펴보시기 바랍니다.

고장 신고를 하실 때에는 제품의 모델명, 고장상태 및 주소, 성명, 전화번호, 위치를 정확히 알려주시고 담당자의 소속, 성명을 알아두시면 편리합니다.

■ 대표전화 : 1577-7818

A/S 주소 : 서울시 금천구 가산디지털2로 43-14
(가산한화비즈메트로2차 1414호)

롯데알미늄(주) 생활용품부문
서울시 금천구 가산디지털1로19, 8층 806-1호(대룡18차)