

# 사용설명서

본 제품은 국내용(대한민국)입니다.  
전원, 전압이 다른 국외에서는 사용할 수 없습니다.

사용전에 '안전을 위한 주의사항' 을 반드시 읽고  
올바르게 사용해 주시고, 읽고 나신 후에도 잘 보관해  
두십시오.



## ■ MP3/CD Portable Cassette Pingky-700(USB+CARD)

※ 사용설명서에 제품보증서가 포함되어 있습니다.



# LOTTE

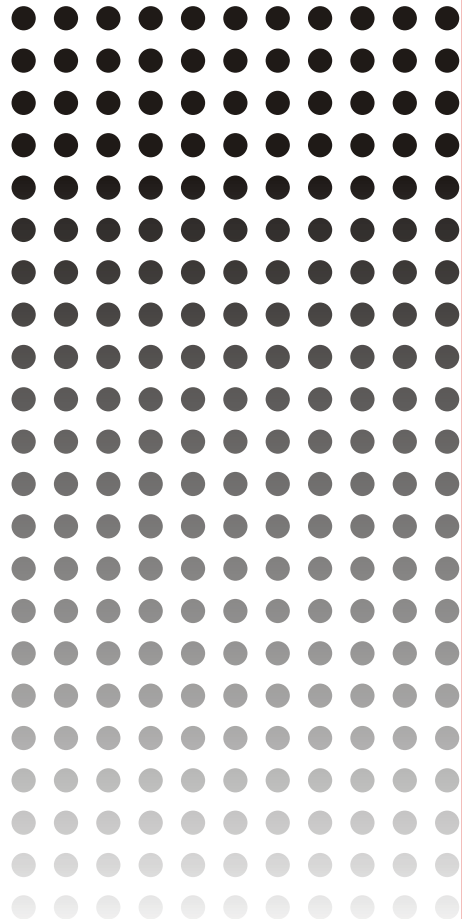

# 차 례

CD/MP3 Portable Cassette

## 1. 소개

- 안전을 위한 주의사항 ..... 3-4
- 제품의 특징 ..... 5

## 2. 설치 및 취급 시 주의사항

- 설치준비 ..... 6
  - ◆ 교류전원 및 유의 사항
  - ◆ 전원에 대하여
  - ◆ 건전지 교환 방법
  - ◆ 원격조정기 올바른 사용방법

## 3. 작동

- 각 부분의 명칭 및 개요 ..... 7-9
  - ◆ 윗면부 ◆ 앞면부 ◆ 뒷면부 ◆ 원격조정기(CD/MP3 Only) ◆ LCD 표시부
  - ◆ 외부기기 동작하기 ◆ 헤드폰 듣기
- 라디오 방송 동작하기 ..... 10
  - ◆ 음량 조절하기 ◆ 라디오 방송 선국하기
  - ◆ FM/AM 안테나 조절하기 ◆ 스테레오/모노 방송 듣기
- 콤팩트 디스크 취급에 대하여 ..... 11
- 디스크 기록에 대하여 ..... 12
- CD 디스크 동작하기 ..... 13
  - ◆ CD 재생 듣기
  - ◆ 그 밖의 CD 재생기 기능
- MP3 디스크 동작하기 ..... 14
  - ◆ MP3 재생 듣기
  - ◆ 그 밖의 MP3 재생기 기능
- USB에서 MP3 동작하기 ..... 15
  - ◆ USB MP3 재생 듣기
  - ◆ 그 밖의 USB MP3 재생기 기능
- CARD에서 MP3 동작하기 ..... 16
  - ◆ CARD MP3 재생 듣기
  - ◆ 그 밖의 CARD MP3 재생기 기능
- 카세트 테이프 취급에 대하여 ..... 17
- 카세트 테이프 동작하기 ..... 18
  - ◆ 카세트 테이프 듣기 ◆ 라디오 방송 녹음하기
  - ◆ CD/MP3 녹음하기 ◆ 내장 마이크로 녹음하기

- 4. 고장 진단 및 응급조치 ..... 19
- 5. 제품 규격 ..... 20
- 6. 제품 보증서 ..... 21

## 제품의 특징

CD/MP3 Portable Cassette

- ▶ **감쪽한 디자인**  
제품의 시각을 느낄 있도록 감쪽한 디자인으로 설계하였습니다.
- ▶ **본 제품의 재생기능**  
본 제품은 CD,MP3,WMA,라디오,테이프를 동작시킬 수 있습니다.
- ▶ **다가능 LCD 표시부**  
MP3/CD 트랙 및 기억번호등 다양한 기능들이 표시부에 나타납니다.
- ▶ **기억 연주기능**  
CD/MP3 디스크 재생시 원하는 곡을 CD 20곡/MP3 99곡까지 기억시켜 연주할 수 있습니다.
- ▶ **자동 반복 기능(한곡 또는 전체곡)**  
청취하고자 하는 음악에서 한곡 또는 전체 곡을 반복해서 장시간 청취할 수 있습니다.
- ▶ **USB/CARD 입력단자**  
USB Flash Memory/SD,MMC안에 MP3/WMA 파일을 저장하여 재생할 수 있습니다.
- ▶ **FM/AM 라디오 기능**  
원하는 FM/AM 방송 주파수를 선택할 수 있습니다.
- ▶ **자동 녹음레벨 조정기(Auto Level Control)**  
자동 녹음 레벨조정(ALC) 기능이 내장되어 테이프로 녹음시 녹음할 신호를 자동으로 조정하여 녹음이 됩니다.
- ▶ **녹음 기능**  
라디오, MP3, CD 음원을 테이프로 녹음 하실 수 있습니다.
- ▶ **외부기기 기능**  
외부기기(카세트/MP3등)를 본 제품에서 재생할 수 있습니다.
- ▶ **헤드폰 기능**  
음원입력을 헤드폰을 통하여 조용히 음악을 감상하실 수 있습니다.
- ▶ **내장 MIC 기능**  
고감도 콘덴서 마이크가 내장되어 음성을 직접 녹음시킬 수 있습니다.
- ▶ **원격조정(REMOTE CONTROL) 기능**  
원격 조정기를 사용하여 멀리서도 제품의 기능을 간편하게 조작할 수 있습니다.

## 설치 준비

CD/MP3 Portable Cassette

### 교류전원 및 유의 사항

- 본 제품은 교류 전원 AC 220V~, 60Hz에서 사용할 수 있습니다.
- 전원 코드 및 모든 부속품은 반드시 규격품을 사용하여 주십시오.
- 모든 연결이 완료된 후에는 기기의 교류 전원 코드를 교류 220V 콘센트에 연결하여 주십시오.

주의 : 제품 사용상 규정되어 있는 전원 외에 다른 전원을 사용할 경우 제품 고장이 발생할 수 있으며, 이것으로 인해 고장 발생시 무상 수리 및 보상 받을 수 없습니다.

### 전원에 대하여

제품을 설치하실 때 "안전을 위한 주의 사항" 내용을 꼭 확인하시고 설치하시기 바랍니다.

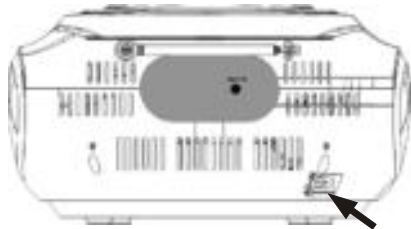

본 제품은 교류 220V전용입니다.  
반드시 사용전압을 확인하신 후  
콘센트에 꽂아 주십시오.



벽면 전원 콘센트(교류 220V)

### 건전지 교환방법

1. 전원 플러그를 전원 콘센트에서 빼신 후 본 제품의 밑면에 있는 건전지 장착용 커버를 열어 주세요.
2. 건전지 삽입구에 1.5V 건전지("UM-2")형 8개를 표시된 극성과 동일하게 장착하여 주십시오.
3. 건전지의 극성이 일치되지 않으면 고장의 원인이 됩니다.
4. 건전지 장착용 커버를 바르게 닫아 주십시오.

참고 : 1. 장시간 제품을 사용하지 않을 경우 전원코드를 콘센트로부터 빼주십시오.  
2. 건전지를 넣어 사용한 경우 전원코드를 콘센트로부터 빼주십시오

### 원격 조정기 올바른 사용방법

원격조정기는 본체 수신부에서 5m 이내 좌우 30° 안에 사용할 수 있습니다.

- 주의 :
- 원격조정기 감지기를 직사광선이나 강한 조명에 노출시킬 경우 제대로 동작이 안될 수 있습니다.
  - 본체의 버튼과 원격조정기 버튼을 동시에 누르지 마십시오. 고장의 원인이 될 수도 있습니다
  - 중간에 방해물이 있거나 수신 감지기를 향하지 않았을 경우 더 짧은 거리에서 사용해야 합니다.

참고 :  
원격조정기를 작동시킬 때는 그림과 같이 수신 감지기를 향하게 하여 사용하십시오.

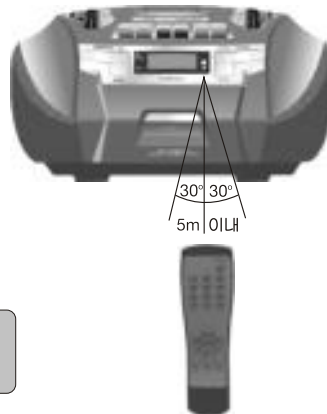

## 각 부분의 명칭 및 개요

CD/MP3 Portable Cassette

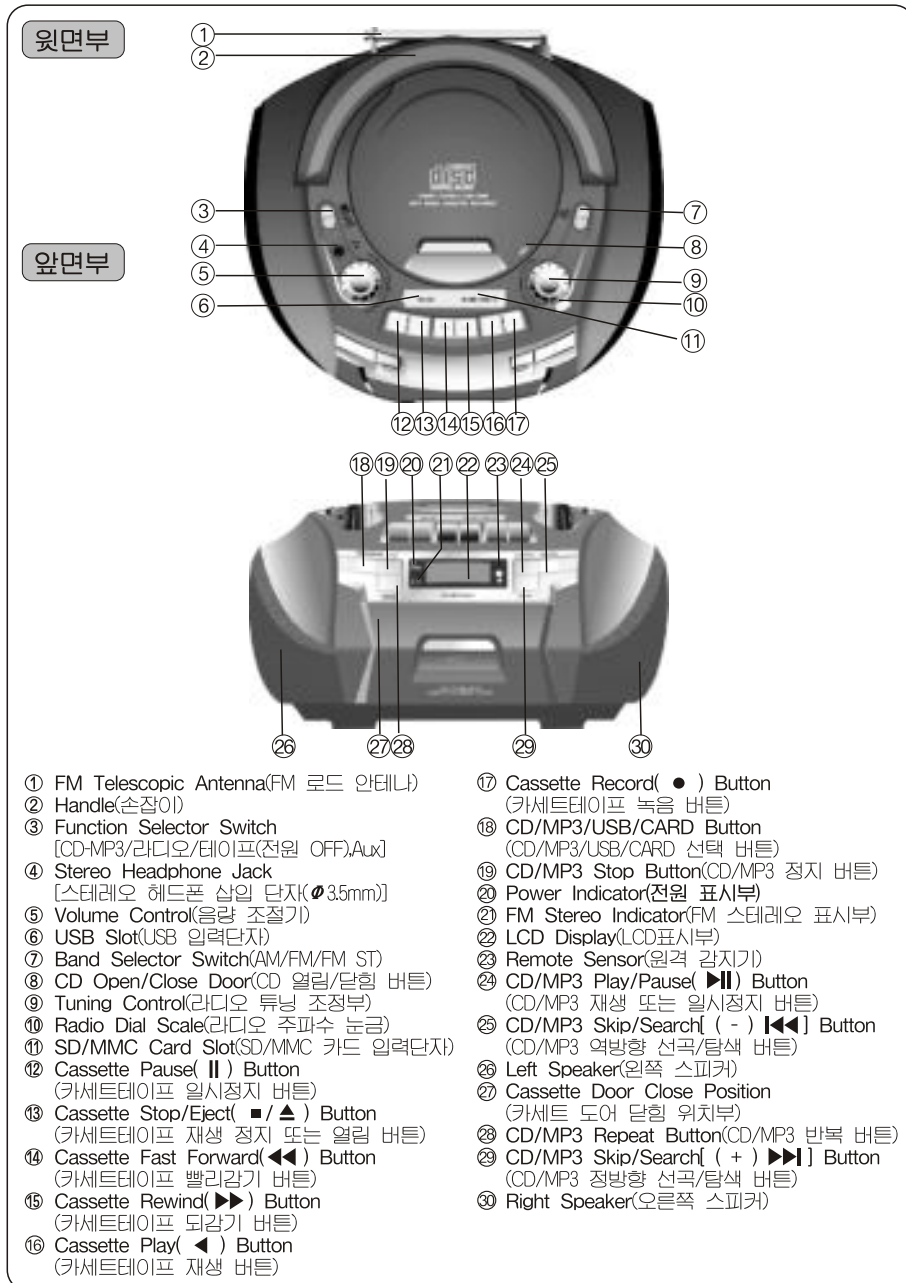

- |   |   |
|---|---|
| <ul style="list-style-type: none"> <li>① FM Telescopic Antenna(FM 로드 안테나)</li> <li>② Handle(손잡이)</li> <li>③ Function Selector Switch<br/>[CD-MP3/라디오/테이프(전원 OFF)Aux]</li> <li>④ Stereo Headphone Jack<br/>[스테레오 헤드폰 삽입 단자(∅3.5mm)]</li> <li>⑤ Volume Control(음량 조절기)</li> <li>⑥ USB Slot(USB 입력단자)</li> <li>⑦ Band Selector Switch(AM/FM/FM ST)</li> <li>⑧ CD Open/Close Door(CD 열림/닫힘 버튼)</li> <li>⑨ Tuning Control(라디오 튜닝 조정부)</li> <li>⑩ Radio Dial Scale(라디오 주파수 눈금)</li> <li>⑪ SD/MMC Card Slot(SD/MMC 카드 입력단자)</li> <li>⑫ Cassette Pause(    ) Button<br/>(카세트테이프 일시정지 버튼)</li> <li>⑬ Cassette Stop/Eject( ■ / ▲ ) Button<br/>(카세트테이프 재생 정지 또는 열림 버튼)</li> <li>⑭ Cassette Fast Forward( ◀◀ ) Button<br/>(카세트테이프 빨리감기 버튼)</li> <li>⑮ Cassette Rewind( ▶▶ ) Button<br/>(카세트테이프 되감기 버튼)</li> <li>⑯ Cassette Play( ◀ ) Button<br/>(카세트테이프 재생 버튼)</li> </ul> | <ul style="list-style-type: none"> <li>⑰ Cassette Record( ● ) Button<br/>(카세트테이프 녹음 버튼)</li> <li>⑱ CD/MP3/USB/CARD Button<br/>(CD/MP3/USB/CARD 선택 버튼)</li> <li>⑲ CD/MP3 Stop Button(CD/MP3 정지 버튼)</li> <li>⑳ Power Indicator(전원 표시부)</li> <li>㉑ FM Stereo Indicator(FM 스테레오 표시부)</li> <li>㉒ LCD Display(LCD표시부)</li> <li>㉓ Remote Sensor(원격 감지기)</li> <li>㉔ CD/MP3 Play/Pause( ▶   ) Button<br/>(CD/MP3 재생 또는 일시정지 버튼)</li> <li>㉕ CD/MP3 Skip/Search[ ( - ) ◀◀ ] Button<br/>(CD/MP3 역방향 선곡/탐색 버튼)</li> <li>㉖ Left Speaker(왼쪽 스피커)</li> <li>㉗ Cassette Door Close Position<br/>(카세트 도어 닫힘 위치부)</li> <li>㉘ CD/MP3 Repeat Button(CD/MP3 반복 버튼)</li> <li>㉙ CD/MP3 Skip/Search[ ( + ) ▶▶ ] Button<br/>(CD/MP3 정방향 선곡/탐색 버튼)</li> <li>㉚ Right Speaker(오른쪽 스피커)</li> </ul> |
|---|---|

## 각 부분의 명칭 및 개요

CD/MP3 Portable Cassette

### 뒷면부

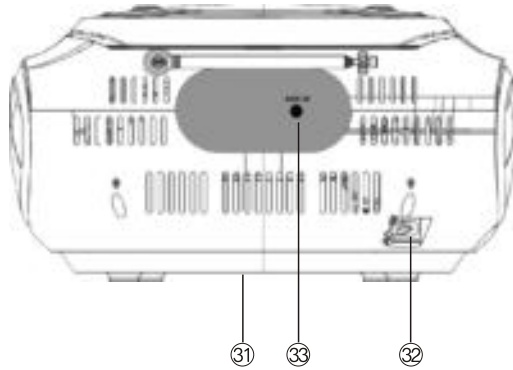

㉑ Battery Compartment(건전지 장착부)  
㉓ Aux in Jack(외부기기 입력단자)

㉒ AC Socket(AC 입력 단자)

### 원격조정기(CD/MP3 Only)

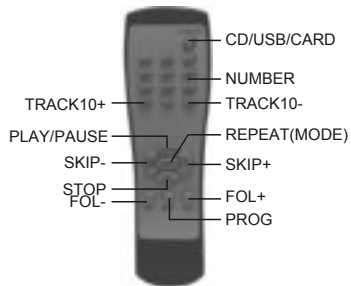

- CD/USB/CARD Button(CD/USB/CARD 전환 버튼)
- Number Button(숫자 버튼)
- Track10-(트랙10 내림 버튼)
- Repeat(MODE) Button  
(반복/폴더 반복(MP3 Only)/전체 반복 버튼)
- Next Skip ►► Button(다음곡/전진탐색 버튼)
- Folder+ Button(폴더 올림 버튼)-MP3 Only
- Program Button(CD/MP3 프로그램 저장 버튼)
- Folder- Button(폴더 내림 버튼)-MP3 Only
- Stop( ■ ) Button(재생 중에 MP3/CD정지 버튼)
- Prev Skip ◀◀ Button(이전곡/후진탐색 버튼)
- Play/Pause Button(CD/MP3 재생/일시정지 버튼)
- Track10+(트랙10 올림 버튼)-MP3 Only

## 각 부분의 명칭 및 개요

CD/MP3 Portable Cassette

### LCD 표시부

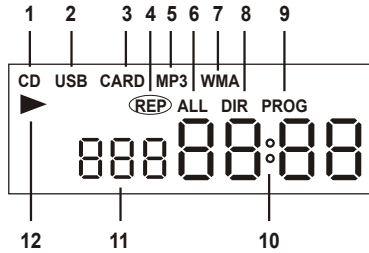

- |                   |                   |
|-------------------|-------------------|
| 1. CD(CD 표시부)     | 7. WMA(WMA 표시부)   |
| 2. USB(USB 표시부)   | 8. DIR(폴더반복 표시부)  |
| 3. CARD(CARD 표시부) | 9. PROG(프로그램 표시부) |
| 4. REP(한곡반복 표시부)  | 10. 시간 진행 표시부     |
| 5. MP3(MP3 표시부)   | 11. 트랙 및 폴더 표시부   |
| 6. ALL(전체반복 표시부)  | 12. ▶ (재생 표시부)    |

### 외부기기 동작하기

본체에 외부기기를 연결하여 음향 및 녹음을 하실 수 있습니다.

#### ■ 외부기기 동작하기

1. 기능 선택[Function]스위치를 [Radio/Aux]로 선택합니다.
2. Tape정지 상태에서 외부기기 입력단자(Aux in Jack)에 외부기기를 연결합니다
3. 본체 및 외부기기 음량을 조절하여 청취하시기 바랍니다.

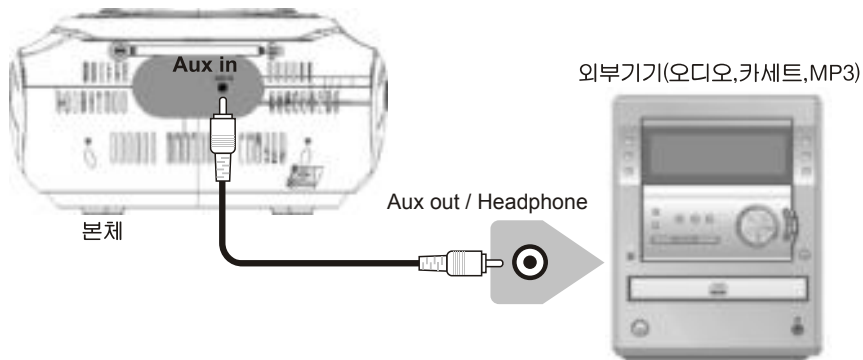

### 헤드폰 듣기

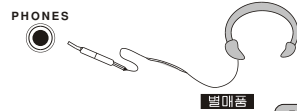

음악을 혼자서 조용히 감상하고 싶을 때에는 별매품의 헤드폰 플러그를 본 제품의 헤드폰 단자(φ 3.5mm)에 꽂아서 사용하여주십시오. 이때 스피커 음은 차단됩니다.

**참고 :** 헤드폰으로 음악을 들을 때는 음량을 너무 올리거나 장시간 사용을 피해주시십시오. 장시간 음악을 청취하시면 귀의 건강에 좋지 않습니다.

## 라디오 방송 동작하기

CD/MP3 Portable Cassette

### 음량 조절하기

음량 조절기는 오른쪽 방향(Max)으로는 음량이 커지고, 왼쪽 방향(Min)으로는 음량이 작아집니다.

**참고 :** 본체의 기능 선택시 음량 조절기로 음량을 줄이십시오. 갑작스런 고음으로 스피커와 청각에 손상이 있을 수 있습니다.

### 라디오 방송 선국하기

- 라디오 방송 선국하기
  1. 기능 선택[Function] 스위치를 라디오[Radio]로 선택하십시오.
  2. [Band] 절환 스위치로 "AM/FM/FM ST" 를 원하는 위치로 선택하여 주십시오.
  3. [Tuning Control] 튜닝조절기를 이용하여 원하시는 방송국을 선택하신 후 [Volume Control]음량 조절기로 음량을 조절하십시오.
- FM/AM 안테나 조절하기



FM방송은 로드 안테나를 이용하여 최적의 수신이 되도록 조절하시기 바랍니다.



AM방송 안테나는 제품 안에 유도 지향성 안테나가 내장되어 제품을 이동하여 최적의 방송 상태로 맞추어 사용하시기 바랍니다.

- 스테레오/모노 방송 듣기
  1. FM 스테레오 방송을 수신하려면 [Band] 절환 스위치 "FM ST"으로 맞추어 주시면 스테레오 방송이 수신됩니다.
  2. FM 스테레오 방송 수신 상태가 약하여 "삐" 하는 잡음이 심하면 [Band] 절환 스위치 "FM"으로 맞추어 주시면 모노로 수신되면서 잡음이 감소됩니다.



## 컴팩트 디스크 취급에 대하여

CD/MP3 Portable Cassette

COMPACT DISC DIGITAL AUDIO  
 ① 표시가 있는 정품 컴팩트 디스크 (12cm/8cm)를 사용하여 주십시오.

② 컴팩트 디스크는 반드시 라벨면을 위로하여 디스크 트레이에 장착하여 주십시오. (컴팩트 디스크는 한쪽면만 재생 됩니다.)

③ 컴팩트 디스크를 케이스에서 꺼낼 때는 케이스의 중심을 누르면서 꺼내시고, 디스크의 신호면에 손이 닿지 않도록 잡으십시오.

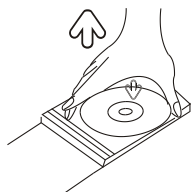

④ 신호기록면에 묻은 지문이나 먼지 등은 부드러운 천을 이용하여 안쪽에서 바깥 쪽으로 닦아 주십시오.



⑤ 종래의 레코드판 클리너나 방전 스프레이, 벤젠 또는 신나 등을 이용하여 디스크를 닦지 마십시오. 그런 화학약품은 디스크의 플라스틱을 영구히 손상시킬 수 있습니다.

⑥ 직사광선이 닿는 곳, 온도가 높은 곳 또는 습도가 높은 곳에 디스크를 두지 마십시오. 장시간 방치할 경우 디스크가 변형될 우려가 있습니다.

⑦ 신호면에 종이를 붙이거나 볼펜 등으로 쓰지 마십시오.

① 연주가 끝난 디스크는 반드시 케이스에 넣어 보관하십시오.

② 비정상적인 모양의 디스크를 사용하면 본체가 고장날 수 있습니다.

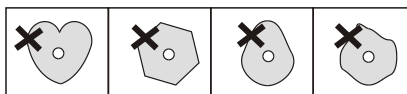

③ 렌즈에 먼지가 끼어 있으면 동작하지 않는 경우가 있으므로 기름이나 먼지가 많은 장소에 설치하지 마시고, 시판중인 CD 렌즈 크리너로 렌즈의 먼지를 정기적으로 청소해 주도록 하십시오.

④ 컴팩트 디스크 플레이어는 광학원기장치(픽업)가 정밀하게 만들어져 있으므로, 부딪치거나 떨어뜨리는 등 강한 충격을 주지 않도록 주의하십시오.

⑤ 컴팩트 디스크의 광학식 픽업은 정밀하게 만들어져 있어, 사용중 진동을 주는 경우 음이 될 수 있으므로 진동이 없는 장소에 설치하여 사용하십시오.

⑥ 제품을 공기가 찬 장소에서 갑자기 따뜻한 장소로 이동하면 동작부나 렌즈에 이슬이 생겨 재생이 안 될 수 있습니다. 이때는 전원을 켜 놓고 1~2시간 이상 지난 후 디스크를 넣고 사용하십시오.

### 주의:

이 기기는 레이저 빔을 사용합니다. 픽업 렌즈를 분해하거나, 눈으로 픽업 렌즈를 절대 들여다 보지 마십시오. 레이저 빔으로 인한 사고를 막기 위해 반드시 숙련된 기술자에 의해서만 열어야 합니다.

## 디스크 기록에 대하여

CD/MP3 Portable Cassette

### CD-R/RW 디스크에 대하여

- CD-DA 포맷으로 기록된 CD-R/RW 디스크는 재생이 가능합니다. 단 디스크 또는 기록상태에 따라 재생이 안될 수 있습니다.

**참고** : CD-DA는 Compact Disc Digital Audio 약어로서 일반 오디오 CD에서 사용되고 있는 음악 기록용 규격입니다.

- CD-R/RW 디스크는 제작하는 매체(CD-Recorder, PC, 디스크 상태)에 따라 재생이 안될 수 있습니다.
- 사용자가 편집한 CD-R(Recordable) 및 CD-RW(Rewritable)은 이미 완성되어 있을 경우에만 재생이 가능합니다.
- 650MB(74분) CD-R 디스크를 사용하십시오. 700MB(80분)이상 CD-R디스크는 재생이 안될 수 있으니 가능한 한 사용하지 마십시오.
- 음악 CD 포맷으로 녹음된 CD-R 또는 CD-RW 디스크만 재생할 수 있습니다. (단 CD의 음성이나 녹음상태에 따라 재생되지 못할 경우가 있습니다.)
- CD-RW 디스크의 경우 읽어들이는 시간이 좀더 필요합니다. (이유는 CD-RW가 일반 CD에 비해 반사율이 낮기 때문입니다.)
- CD-RW(Rewritable)로 기록된 디스크는 재생이 안될 수 있으니 가능한 사용하지 마십시오.

**참고** : CD-RW 디스크의 경우 고배속 Write하거나 Writing Format에 따라 데이터를 읽지 못하는 경우가 있습니다. 이런 경우 다시 Write하거나 또는 규정속도가 표기되지 않은 디스크는 저배속으로 Write하시기 바랍니다.

### CD-R MP3 디스크에 대하여

- ISO 9660 또는 MP3 (MPEG1 Audio Layer3)의 샘플링 주파수 44.1KHz 또는 48KHz에서 기록된 파일로 제작된 CD-R 디스크만 재생이 가능합니다. 이외 기록된 파일은 재생할 수 없습니다.
- MP3 파일이 아닌 "bmp", "zip" 등의 파일을 "mp3" 확장자로 변경하였을 경우에는 재생이 되지 않습니다.
- 파일 확장자가 .mp3, MP3만 재생이 가능합니다.
- "CD 닫기"가 기록이 안되는 경우는 초기 재생 시간이 길어지며, 기록된 파일이 전부 재생되지 않을 수 있습니다.
- 연속으로 기록된 멀티 세션 디스크의 경우만 재생되며, 중간에 BLANK 데이터가 있는 멀티 세션 디스크의 경우는 연속된 세션까지만 재생할 수가 있습니다.
- 한 개의 파일내에 Low Bit Rate부터 High Bit Rate(예 : 8 ~ 320kbps)까지 Variable Bit Rate(VBR)로 기록되어 있는 파일의 경우 재생중 음이 끊기는 현상이 발생이 될 수가 있습니다.
- CD-RW(Rewritable)로 기록된 디스크는 재생이 안될 수 있으니 가능한 사용하지 마십시오.
- 제목이 한글로 된 파일은 한글로 표기가 되지 않습니다.

**주의** : 저작권자의 허가 없는 대상(디스크, 테이프)을 기록하면 위법 행위입니다. 만약 기록을 하려면 저작권자의 허가를 받아야 합니다. 제조회사는 저작권자의 권리를 침해하는 용도나 다른 행위로 인한 무단 복사에 대하여 책임을 지지 않습니다.

**참고** : 유료사이트에서 내려 받은, DRM이 적용된 MP3파일의 경우 재생되지 않습니다. DRM(Digital Right Management : 디지털 저작권 관리)은 콘텐츠 제공자의 권리와 이익을 안전하게 보호하여 불법 복제를 막고 사용료부과와 결제 대행 등 콘텐츠의 생성에서 유통, 관리까지를 일괄적으로 지원하는 기술입니다.

## CD 디스크 동작하기

CD/MP3 Portable Cassette

### CD 재생 듣기

1. 기능(Function) 선택 스위치를 [CD/MP3]모드로 선택하십시오.
2. CD 장착 도어에 CD 라벨 부분이 위로 가도록 디스크를 장착후 도어를 닫아 주십시오.
3. 전체 트랙 수가 LCD 표시부에 나타나면서 자동 재생됩니다.
4. 음량조절기[Volume Control]로 음량을 조절하여 주십시오.
5. 디스크 재생 중에 일시적으로 정지하려면 [Play/Pause(▶)] 버튼을 한번 더 눌러 주십시오.
6. 디스크 재생을 정지하시려면 [Stop(■)] 버튼을 눌러 주십시오.



( 재생 )



( 일시 정지 )

### 그 밖의 CD 재생기 기능

- Pre/Rew (선곡/고속 탐색) Next/FF :  
다음 트랙 또는 반복적으로 여러 트랙을 정방향 또는 역방향으로 선곡하려면 [Pre 또는 Next] 버튼을 눌러주십시오.  
디스크 재생 중에 [Rew 또는 FF] 버튼을 길게 누르면 누르고 있는 동안에 정방향 또는 역방향으로 고속 탐색하실 수 있습니다. 이때 누르고 있는 버튼을 놓으면 정상적으로 재생이 됩니다.
- CD Repeat Play (CD 반복 연주)  
디스크 재생 중에 [Repeat] 버튼을 누르면 아래와 같이 기능이 전환됩니다.



( 한국 반복 )



( 전체 반복 )

- Programming(프로그램 저장하기)  
1. CD 정지 상태에서 원격조정기에서 [Program] 버튼을 누르면 "P02" 표시가 점멸되면 [Pre 또는 Next] 버튼을 이용하여 원하는 트랙을 선택하신 다음 한번 더 [Program]버튼을 누르면 프로그램이 저장됩니다. 이와 같은 과정을 계속 원하시면 트랙 수만큼 반복하여 주십시오. (20개까지 트랙저장이 가능합니다.)



( 프로그램 준비 )

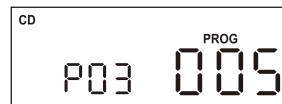

( 프로그램 트랙 추가 )

2. CD 프로그램 재생은 "CD 재생 듣기" 참조 바랍니다.

#### 참고 : 저장된 트랙 프로그램 해제 조건

1. 전원이 꺼졌을 때.
2. [Program] 버튼을 누른후 [Stop(■)] 버튼을 2번 눌렀을 때
3. CD 장착 도어를 열거나, 기능[Function] 선택이 라디오/테이프모드로 전환 될 때.

## MP3 디스크 동작하기

CD/MP3 Portable Cassette

### MP3 재생 듣기

1. 기능(Function) 선택 스위치를 [CD/MP3]모드로 선택하십시오.
2. CD 장착 도어에 MP3 라벨 부분이 위로 가도록 디스크를 장착후 도어를 닫아 주십시오.
3. 전체 트랙 수가 LCD 표시부에 나타나면서 자동 재생됩니다.
4. 음량조절기[Volume Control]로 음량을 조절하여 주십시오.
5. 디스크 재생 중에 일시적으로 정지하려면 [Play/Pause(▶)] 버튼을 한번 더 눌러 주십시오.
6. 디스크 재생을 정지하려면 [Stop(■)] 버튼을 눌러 주십시오.



( 재생 )



( 일시 정지 )

### 그 밖의 MP3 재생기 기능

- Pre/Rew (선곡/고속 탐색) Next/FF :  
다음 트랙 또는 반복적으로 여러 트랙을 정방향 또는 역방향으로 선곡하려면 [Pre 또는 FF] 버튼을 눌러주십시오.  
디스크 재생 중에 [Rew 또는 FF] 버튼을 길게 누르면 누르고 있는 동안에 정방향 또는 역방향으로 고속 탐색하실 수 있습니다. 이때 누르고 있는 버튼을 놓으면 정상적으로 재생이 됩니다.
- MP3 Repeat Play (MP3 반복 연주)  
디스크 재생 중에 [Repeat] 버튼을 누르면 아래와 같이 기능이 전환됩니다.



( 한곡 반복 )



( 폴더 반복 )



( 전체 반복 )

- Programming(프로그램 저장하기)  
1. MP3 정지 상태에서 원격조정기에서 [Program] 버튼을 누르면 "P02" 표시가 점멸되면 [Pre 또는 Next] 버튼을 이용하여 원하는 트랙을 선택하신 다음 한번 더 [Program] 버튼을 누르면 프로그램이 저장됩니다. 이와 같은 과정을 계속 원하시면 트랙 수만큼 반복하여 주십시오. (99개까지 트랙저장이 가능합니다.)



( 프로그램 시작 )



( 프로그램 트랙 추가 )

2. 프로그램 재생은 "MP3 재생 듣기" 참조 바랍니다.

참고 : 저장된 트랙 프로그램 해제 조건 (USB/CARD 동작도 동일함)

1. 전원이 꺼졌을 때
2. [Program] 버튼을 누른후 [Stop(■)] 버튼을 2번 눌렀을 때
3. CD 장착 도어를 열거나, 기능[Function] 선택이 라디오/테이프로 전환 될 때

## USB에서 MP3 동작하기

CD/MP3 Portable Cassette

### USB MP3 재생 듣기

1. 기능(Function) 선택 스위치를 [CD/MP3]모드로 선택하십시오.
2. [CD/MP3/USB/CARD]버튼으로 "USB"로 전환하십시오.
3. USB 덮개를 열고 USB Flash Memory를 USB인력단에 삽입하십시오.
4. 전체 트랙 수가 LCD 표시부에 나타나면서 자동적으로 재생됩니다.
5. 음량조절기[Volume Control]로 음량을 조절하여 주십시오.
6. 디스크 재생 중에 일시적으로 정지하려면 [Play/Pause(▶)] 버튼을 한번 더 눌러 주십시오.
7. 디스크 재생을 정지하시려면 [Stop(■)] 버튼을 눌러 주십시오.



( 재생 )



( 일시 정지 )

### 그 밖에 USB MP3 재생기 기능

- Pre/Rew (선곡/고속 탐색) Next/FF :  
다음 트랙 또는 반복적으로 여러 트랙을 정방향 또는 역방향으로 선곡하려면 [Pre 또는 Next]버튼을 눌러주십시오.  
디스크 재생 중에 [Rew 또는 FF] 버튼을 길게 누르면 누르고 있는 동안에 정방향 또는 역방향으로 고속 탐색하실 수 있습니다. 이때 누르고 있는 버튼을 놓으면 정상적으로 재생이 됩니다.
- USB MP3 Repeat Play (MP3 반복 연주)  
디스크 재생 중에 [Repeat]버튼을 누르면 아래와 같이 기능이 전환됩니다.



( 한곡 반복 )



( 폴더 반복 )



( 전체 반복 )

- Programming(프로그램 저장하기)  
1. MP3 정지 상태에서 [Program] 버튼을 누르면 "P02" 표시가 점멸되면 [Pre 또는 Next] 버튼을 이용하여 원하는 트랙을 선택하신 다음 한번 더 [Program] 버튼을 누르면 프로그램이 저장됩니다. 이와 같은 과정을 계속 원하시면 트랙 수만큼 반복하여 주십시오. (99개까지 트랙저장이 가능합니다.)



( 프로그램 시작 )



( 프로그램 트랙 추가 )

2. 프로그램 재생은 "USB MP3 재생 듣기" 참조 바랍니다.

#### 참고 :

- USB 플래쉬 메모리에서 배속으로 된 제품은 지원되지 않습니다.
- USB 저장장치가 배속(x2) 또는 USB 멀티 카드이다, USB 하드디스크의 경우 동작이 되지 않거나 동작이 원활하지 않을 수 있습니다.
- USB 플래쉬 메모리/CARD 재생 중에는 USB/CARD를 빼지 마십시오. 데이터가 손실 될 수 있습니다.
- USB 플래쉬 메모리에서 특정 타입 및 배속 된 제품은 본 제품에서 호환되지 않을 수 있습니다.
- 외장하드 USB 데이터는 지원이 되지 않습니다.
- USB 장치에 따라 동작이 되지 않을 수 있습니다.
- USB 플래쉬 메모리는 재생만 가능합니다.

## CARD에서 MP3 동작하기

CD/MP3 Portable Cassette

### CARD MP3 재생 듣기

1. 기능(Function) 선택 스위치를 [CD/MP3]모드로 선택하십시오.
2. [CD/MP3/USB/CARD]버튼으로 "CARD"로 전환하십시오.
3. CARD 덮개를 열고 SD Card를 Card입력단에 삽입하십시오.
4. 전체 트랙 수가 LCD 표시부에 나타나면서 자동적으로 재생됩니다.
5. 음량조절기[Volume Control]로 음량을 조절하여 주십시오.
6. 디스크 재생 중에 일시적으로 정지하려면 [Play/Pause(▶)] 버튼을 한번 더 눌러 주십시오.
7. 디스크 재생을 정지하시려면 [Stop(■)] 버튼을 눌러 주십시오.



( 재생 )



( 일시 정지 )

### 그 밖에 CARD MP3 재생기 기능

- Pre/Rew (선곡/고속 탐색) Next/FF : 다음 트랙 또는 반복적으로 여러 트랙을 정방향 또는 역방향으로 선곡하려면 [Pre 또는 Next]버튼을 눌러주십시오. 디스크 재생 중에 [Rew 또는 FF] 버튼을 길게 누르면 누르고 있는 동안에 정방향 또는 역방향으로 고속 탐색하실 수 있습니다. 이때 누르고 있는 버튼을 놓으면 정상적으로 재생이 됩니다.
- USB MP3 Repeat Play (MP3 반복 연주) 디스크 재생 중에 [Repeat]버튼을 누르면 아래와 같이 기능이 전환됩니다.



( 한곡 반복 )



( 폴더 반복 )



( 전체 반복 )

- Programming(프로그램 저장하기)
  1. MP3 정지 상태에서 원격조정기에서[Program] 버튼을 누르면 "P02" 표시가 점멸되면 [Pre 또는 Next] 버튼을 이용하여 원하는 트랙을 선택하신 다음 한번 더 [Program] 버튼을 누르면 프로그램이 저장됩니다. 이와 같은 과정을 계속 원하시면 트랙 수만큼 반복하여 주십시오. (99개까지 트랙저장이 가능합니다.)

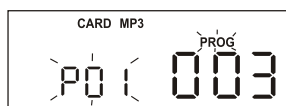

( 프로그램 시작 )

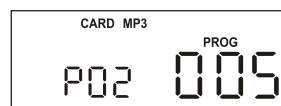

( 프로그램 트랙 추가 )

2. 프로그램 재생은 "CARD MP3 재생 듣기" 참조 바랍니다.

#### 참고 :

- USB/CARD를 동시에 삽입하여 사용하지 마십시오. 재생 동작이 원활하지 않을 수 있습니다.
- 정상적인 USB/CARD저장 장치가 제대로 동작되지 않을 경우 USB/CARD연결을 해제하였다가 다시 삽입하십시오.
- USB 플래쉬 메모리 재생 중에는 USB 플래쉬 메모리를 빼지 마십시오. 데이터가 손상될 수 있습니다.
- 메모리 카드 재생중에는 메모리 카드를 빼지 마십시오. 데이터가 손상될 수 있습니다.
- 메모리 카드는 재생만 가능합니다.

## 카세트 테이프 취급에 대하여

CD/MP3 Portable Cassette

### ■ 소거 방지용 탭

카세트 테이프에는 소거 방지용 탭이 있어서 간직하고 싶은 녹음 내용이 실수로 지워지는 것을 막을 수 있으며, 소거 방지용 탭은 A면, B면 용이 각각 있으므로 양면의 녹음을 보호할 수 있습니다. 드라이버로 탭을 제거해 주시면 녹음이 지워지지 않으며 다시 녹음을 하고 싶을 때에는 탭이 있던 자리를 점착 테이프로 붙여 주십시오.

\* 주의: 카세트 테이프 검지용 구멍을 피하여 붙여 주십시오.

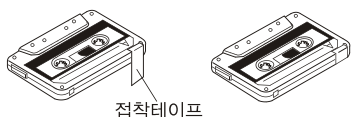

■ 카세트 테이프가 느슨하게 감겼을 때에는 캡스턴 등에 감겨서 손상될 수 있습니다. 이러한 경우에는 릴의 중심에 연필이나 볼펜을 넣고 돌려서 테이프를 감아 주십시오.

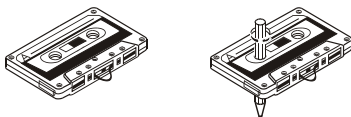

### ■ 음악 전용 카세트 테이프는

단 시간용 테이프(C-90 또는 C-60)가 장 시간용 테이프(C-120)보다 좋습니다. C-120은 테이프가 얇기 때문에 급격한 조작이나 핀치롤러 등에 의해 늘어지기 쉬운 테이프가 말리는 경우가 있으며 온도에 의한 늘어남도 단 시간용 보다는 불리하기 때문입니다.

### ■ 카세트 테이프를 유지하는 방법은

- ⊙ 재생 또는 녹음하시기 전에 빨리감기나 되감기를 하십시오. 이것은 테이프의 감김이 불규칙할 때 생기는 손상을 방지할 수 있습니다.
- ⊙ 고온, 다습한 장소에서 사용, 보관은 피하여 주십시오.
- ⊙ 먼지나 오물이 많은 장소에 방치하지 말아 주십시오.
- ⊙ 자석이나 자기력이 없는 곳에 두십시오. 이음이 들리고 녹음한 내용이 지워질 우려가 있습니다.
- ⊙ 직사광선이 닿는 곳이나 녹이 생기기 쉬운 곳을 피하여 주십시오.

### ■ 테이프 헤드(HEAD) 청소

카세트 헤드, 핀치 롤러, 캡스턴과 연결 부분을 헤드 크리너에 적신 얇고 깨끗한 천으로 닦아 주십시오.

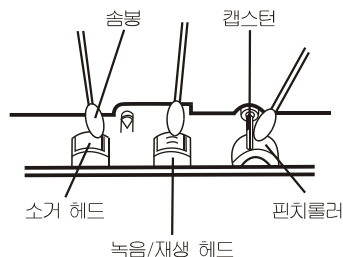

### 참고 :

저작권자의 허가 없는 대상(디스크, 테이프)을 기록하면 위법 행위입니다. 만약 기록을 하려면 저작권자의 허가를 받아야 합니다. 제조회사는 저작권자의 권리를 침해하는 용도나 다른 행위로 인한 무단 복사에 대하여 책임을 지지 않습니다.

## 카세트 테이프 동작하기

CD/MP3 Portable Cassette

### 카세트 테이프 듣기

1. 기능[Function] 선택 스위치를 테이프[Tape] 모드로 선택하십시오.
2. [Play/Eject( ■ / ▲ )] 버튼을 눌러서 카세트 도어를 열고 테이프를 삽입하여 주십시오.
3. 재생을 시작하려면, [Play ( ◀ )] 버튼을 눌러주십시오.
4. 음량 [Volume Control] 조절기로 음량을 조절하여 주십시오.
5. 테이프를 빨리 감기를 하시려면 [F.FWD( ◀◀ )] 버튼을 눌러 주시고, 테이프를 되감기를 하시려면 [Rewind( ▶▶ )] 버튼을 눌러 주십시오.
6. 재생을 일시적으로 정지하시려면 [Pause( || )] 버튼을 눌러 주시고 다시 재생을 하시려면 [Pause( || )] 버튼을 다시 한번 눌러 주십시오.
7. 재생을 정지하시려면 [Stop/Eject( ■ / ▲ )] 버튼을 눌러 주시고, 카세트 테이프를 꺼내려면 [Stop/Eject( ■ / ▲ )] 버튼을 다시 눌러 주십시오.

**참고**

- 메탈 또는 크롬 공테이프는 본 제품에서는 녹음용으로 사용할 수 없습니다.
- 카세트 테이프를 장착하기 전에 테이프가 헐렁하거나 또는 손상이 있는지 확인하여 삽입하여 주시기 바랍니다. 그렇지 않으면 테이프가 영커서 손상을 받을 수 있습니다.
- 카세트 도어에 테이프가 올바르게 장착하여 주십시오. 그렇지 않으면 카세트 도어가 열리지 않을 수 있습니다.
- 카세트 테이프 버튼을 무리하게 사용하시면 테이프 또는 제품에 손상을 줄 수 있으니 주의 바랍니다.

### 라디오 방송 녹음하기

1. 카세트 테이프 장착부를 열고 녹음할 공 테이프를 삽입하여 주십시오.
2. 기능[Function] 선택 스위치를 라디오[Radio] 모드로 선택하십시오.
3. [Band] 절환 스위치로 "AM/FM/FM ST"를 원하는 위치로 선택하여 주십시오.
4. [Tuning Control] 튜닝 조절기를 이용하여 원하는 방송국을 선택하십시오.
5. [Record( ● )] 버튼을 누르면 녹음이 시작됩니다.
6. 녹음을 일시적으로 정지하시려면 [Pause( || )] 버튼을 눌러 주시고 다시 녹음하시려면 [Pause( || )] 버튼을 다시 한번 눌러주십시오.
7. 녹음을 정지 하시려면 테이프 [Stop/Eject( ■ / ▲ )] 버튼을 눌러 주십시오.
8. 녹음한 내용을 들으려면 "카세트 테이프 듣기" 를 참조하십시오.

### CD/MP3 녹음하기

1. CD/MP3 디스크와 녹음용 카세트 공 테이프를 각 장착부에 삽입하여 주십시오.
2. CD/MP3/USB/CARD의 [Pre 또는 Next] 버튼을 이용하여 원하는 선곡을 선택하여 주십시오.
3. 카세트 테이프 [Pause( || )] 버튼을 눌러 주십시오.
4. [Record( ● )] 버튼을 누르고, CD/MP3의 [Play/Pause( ▶|| )] 버튼을 눌러 주십시오.
5. 카세트 테이프 PAUSE( || ) 버튼을 해제하시면 녹음이 시작됩니다.
6. 카세트 테이프 녹음을 정지하시려면 테이프 [Stop/Eject( ■ / ▲ )] 버튼을 눌러 주십시오.
7. 녹음한 내용을 들으시려면 "카세트 테이프 듣기"를 참조하십시오.

### 내장 마이크로 녹음하기

1. 기능[Function] 선택 스위치를 테이프[Tape] 모드로 선택하십시오.
2. 카세트 테이프 장착부를 열고 녹음할 공 테이프를 삽입하시고 [Pause( || )]버튼을 누르십시오.
2. [Record( ● )] 버튼을 누르시고, [Pause( || )]버튼을 해제하신 후 내장 마이크를 향하여 녹음을 시작하십시오.
4. 녹음한 내용을 들으시려면 "카세트 테이프 듣기"를 참조하십시오.

**참고** : 본 제품은 고감도 콘덴서 마이크(MIC)가 내장되어 있기 때문에 특별히 마이크에 입을 가깝게 할 필요가 없습니다.



## 고장 진단 및 응급조치

CD/MP3 Portable Cassette

- 제품이 고장났다고 생각될 경우 다음 증상을 확인하십시오.  
만일 다음 사항으로 조치가 안될 경우에는 가까운 당사 판매점이나 소비자보호센터로 문의하여 주십시오.

증상	원인	조치방법
◎ 소리가 들리지 않음	<ul style="list-style-type: none"> <li>◎ 전원 코드가 콘센트에 빠져 있습니다.</li> <li>◎ 건전지가 모두 소모 되었습니다.</li> <li>◎ 음량 조절기의 위치가 최소로 되어 있습니다.</li> <li>◎ 기능 선택 스위치를 등고자 하는 기능을 다릅니다.</li> </ul>	<ul style="list-style-type: none"> <li>◎ 전원 코드를 콘센트에 연결합니다.</li> <li>◎ 새로운 건전지로 교체하여 주십시오.</li> <li>◎ 음량조절기를 올려 주십시오.</li> <li>◎ 기능 선택 스위치로 등고자 하는 기능을 올바르게 선택하여 주십시오.</li> </ul>
◎ 라디오 수신 상태가 좋지 않음	<ul style="list-style-type: none"> <li>◎ 안테나 방향과 높이가 적절히 조정되지 않습니다.</li> <li>◎ 방송국이 적절히 동조되지 않았습니다.</li> <li>◎ 제품 주변에 있는 전기 기구의 영향을 받고 있습니다.</li> </ul>	<ul style="list-style-type: none"> <li>◎ 안테나 방향과 높이를 적절한 위치로 조정하여 주십시오.</li> <li>◎ 튜닝을 정확히 맞춰 주십시오.</li> <li>◎ 전자파가 많이 나오는 전기기구의 사용을 자제하여 주십시오.</li> <li>◎ 제품을 이리저리 바꾸어 주십시오.</li> </ul>
◎ CD 재생이 안됨	<ul style="list-style-type: none"> <li>◎ DISC가 위/아래가 뒤집혀 있습니다.</li> <li>◎ 기능 선택은 제대로 안되어 있습니다.</li> <li>◎ CD-R Burning시 고속으로 구우시면 동작이 안될 수 있습니다.</li> <li>◎ 표시부에 일시정지가 나타나 있는지 확인하십시오.</li> </ul>	<ul style="list-style-type: none"> <li>◎ 라벨이 있는 면이 위로 가도록 CD를 넣어 주십시오.</li> <li>◎ 기능 선택을 "DISC"로 선택하십시오.</li> <li>◎ CD-R Burning시 저속(8배속이하)로 구우시기 바랍니다.</li> <li>◎ 재생/일시정지(▶  )버튼을 한번더 눌러주십시오.</li> </ul>
◎ 테이프 재생시 소리가 나지 않음	<ul style="list-style-type: none"> <li>◎ 테이프에 녹음된 신호가 없습니다.</li> <li>◎ 헤드가 더럽습니다.</li> </ul>	<ul style="list-style-type: none"> <li>◎ 녹음된 테이프를 바꾸어 주십시오.</li> <li>◎ 헤드를 닦아 주십시오.</li> </ul>
◎ MP3 음악파일이 재생이 안됨	<ul style="list-style-type: none"> <li>◎ MP3 파일이 담긴 디스크가 ISO9660 레벨1/레벨3의 규격에 맞게 기록이 안되어 있습니다.</li> <li>◎ 재생하려는 MP3 파일의 확장자명이 .MP3로 기록이 안되어 있습니다.</li> <li>◎ 확장자명이 .MP3라도 Mp3규격(MPEG1 Audio Layer3)에 맞지 않는 파일입니다.</li> <li>◎ MP3 파일 Burn시 고속으로 구우시면 동작이 안될 수 있습니다.</li> <li>◎ DRM(Digital Right Management) 디지털 저작권 관리로 mp3파일은 재생되지 않습니다.</li> </ul>	<ul style="list-style-type: none"> <li>◎ Mp3 파일이 담긴 디스크가 ISO9660 레벨1/레벨3의 규격에 맞게 기록되었는지 확인하십시오.</li> <li>◎ 재생하려는 MP3 파일의 확장자명이 .MP3로 기록이 되었는지 확인하십시오.</li> <li>◎ 확장자명이 .MP3라도 Mp3규격(MPEG1 Audio Layer3)에 맞는 파일인지 확인하십시오.</li> <li>◎ MP3 파일 Burn시 저속(8배속이하)로 구우시기 바랍니다.</li> <li>◎ 일반 mp3파일만 재생됩니다.</li> </ul>
◎ CARD/USB MP3 음악파일이 재생이 안됨	<ul style="list-style-type: none"> <li>◎ CARD/USB01 Function 위치가 "Disc"에 있습니다.</li> <li>◎ CARD/USB 입력단에 정확히 삽입이 안되어 있습니다.</li> <li>◎ MP3 파일이 담긴 디스크가 ISO9660 레벨1/레벨3의 규격에 맞게 기록이 안되어 있습니다.</li> <li>◎ 재생하려는 MP3 파일의 확장자명이 .MP3로 기록이 안되어 있습니다.</li> <li>◎ 확장자명이 .MP3라도 MP3규격(MPEG1 Audio Layer3)에 맞지 않는 파일입니다.</li> <li>◎ USB Flash Memory가 배속으로 되어 있으면 지원이 안됩니다.</li> </ul>	<ul style="list-style-type: none"> <li>◎ CARD/USB Function 위치를 "CARD/USB"로 선택합니다.</li> <li>◎ CARD/USB 입력단에 정확히 삽입합니다.</li> <li>◎ MP3 파일이 담긴 디스크가 ISO9660 레벨1/레벨3의 규격에 맞게 기록되었는지 확인하십시오.</li> <li>◎ 재생하려는 MP3 파일의 확장자명이 .MP3로 기록이 되었는지 확인하십시오.</li> <li>◎ 확장자명이 .MP3라도 MP3규격(MPEG1 Audio Layer3)에 맞는 파일인지 확인하십시오.</li> <li>◎ 배속이 아닌 일반적인 USB Flash Memory를 사용바랍니다.</li> </ul>
◎ 녹음이 되지 않는다.	<ul style="list-style-type: none"> <li>◎ 테이프의 소거방지탭이 제거되어 있습니다.</li> <li>◎ 헤드가 더럽습니다.</li> </ul>	<ul style="list-style-type: none"> <li>◎ 테이프를 교환 또는 탭을 막아 주십시오.</li> <li>◎ 헤드를 닦아 주십시오.</li> </ul>
◎ 녹음하여 재생시 음이 불량함.	<ul style="list-style-type: none"> <li>◎ 헤드가 더럽습니다.</li> <li>◎ 헤드가 자기화 되었습니다.</li> </ul>	<ul style="list-style-type: none"> <li>◎ 헤드를 닦아 주십시오.</li> <li>◎ 헤드의 자기를 제거하여 주십시오.</li> </ul>
◎ 원격 조정기 동작이 안됨	<ul style="list-style-type: none"> <li>◎ 거리가 너무 멀리 있습니다.</li> <li>◎ 건전지가 다 소모되었습니다.</li> </ul>	<ul style="list-style-type: none"> <li>◎ 좀더 가까운 거리에서 조작한다.</li> <li>◎ 건전지 2개를 동시에 교환한다.</li> </ul>

※ 사용도중 기능상의 오동작(또는 이상표시)이 발생할 시 전원 코드를 전원 콘센트에서 제거 후 5~10초 경과 후 다시 꽂아 주십시오.

## 제품 규격

CD/MP3 Portable Cassette

### ■ 일반규격

전원	AC 220V~, 60Hz 건전지 : 1.5V x 8, "UM-1" size DC 12V
소비전력	20W
제품크기	324(W) X 162(H) X 236(D)mm
무게	2.3Kg (건전지 포함안됨)

### ■ 앰프부

정격출력	2.5W + 2.5W(4 $\Omega$ THD 10%)
주파수 응답	100Hz ~ 16KHz

### ■ 라디오부

주파수 범위	FM 88~108MHz AM 530~1600KHz
안테나	FM : Telescopic - Antenna AM : Built-in Ferrite Bar

### ■ 카세트부

테이프 속도	4.75 cm/sec
주파수 응답	125Hz ~ 8KHz
녹음 방식	DC Bias

### ■ 콤팩트 디스크부

광학 픽업	레이저 빔
주파수 응답	100Hz ~ 16KHz

### ■ MP3 디스크부

비트 레이트	32Kbps ~ 320Kbps
포맷지원	MPEG1/2/Layer3(ISO/IEC111723)/IEC 13818-3.2

### ■ 스피커

형식	77 mm Cone
----	------------

### ■ 부속품

사용설명서	1부
AC 코드	1개
원격조정기	1개

참고 : 본 제품의 디자인과 성능은 예고없이 변경될 수 있습니다.  
설명서에 사용되는 삽화는 생산되는 모델과 약간 다를 수 있습니다.

# 제품 보증서

CD/MP3 Portable Cassette

## 제 품 보 증 서

아래와 같이 보증합니다.

- ※ 본 제품은 소비자피해 보상규정에 의해 보상을 받을 수 있습니다.
- 본 제품은 엄격한 품질관리 및 검사과정을 거쳐서 만들어진 제품입니다.
  - 소비자의 정상적인 사용상태에서 고장이 발생하였을 경우 구입하신 대리점이나 본사 서비스 센터에서 우측 보증기간동안은 무상 수리를 해드립니다.
  - 보증기간이 경과한 경우 및 보증기간이내라 하더라도 본 보증서내의 유상서비스 안내에 해당되는 경우는 서비스요금을 받고 수리해 드립니다.
  - 수리를 요할 때는 보증서를 꼭 제시하십시오.
  - 보증서는 재발행치 않으므로 소중히 보관하십시오.
  - 본 보증서는 국내에서만 유효합니다.
  - 가정용이 아닌 영업용(영업활동, 비정상적인 사용 환경등)로 사용하는 경우는 보증기간을 6개월로 단축합니다.

제 품 명		모 델 명	제 조 번 호	
CD/MP3 Portable Cassette		Pinky-700		
고 객	성 명		전 화	
	주 소			
보 증 임 자	명 칭	롯데일미농(주)	전 화	02)2633-9944
	주 소	서울특별시 금천구 가산동 533		
판 매 자	명 칭		전 화	
	주 소		성 명	
판 매 일 자		년 월 일	보증기간	1년
수리용부품보유기간			제품 생산 중지후 5년	

\*제품구입시 고객, 판매자, 판매일자, 제조번호 란을 필히 기재받으시기 바랍니다

### 서비스를 신청하실때

- 제품을 사용중 이상이 발생하였을 경우에는 사용설명서의 사용법 및 고장시 확인사항을 다시한번 확인하신 후 구입처나 서비스 대행점 또는 당사 소비자 보호센터로 연락하시기 바랍니다.
- 연락하실 때는 아래사항을 알려주십시오.  
제품명, 모델명, 주소, 성명, 전화번호, 고장증상, 사용상 불편하신점.

### 기 타

- 고장수리 의뢰시, 보증서를 반드시 제시하여 주십시오.

수리일자	모델명	수리내용	유·무상구분(금액)	확인
			(유·무상)	
			(유·무상)	
			(유·무상)	
			(유·무상)	
			(유·무상)	
			(유·무상)	
			(유·무상)	

### 보증규약

당사는 본 제품의 품질보증을 위해 최선을 다하고 있습니다.

- 제품 구입일로부터 보증기간 이내에 정상적으로 사용한 상태에서 제품이 이상이 발생한 경우에는 무상으로 수리하여 드립니다.
- 다음과 같은 경우는 서비스 요금(수리비+부품비)을 받고, 수리하여 드립니다.
  - 보증기간이 경과한 후 발생한 성능불량 및 고장이 발생한 경우
  - 보증기간 이내에도 다음과 같은 경우에는 서비스 요금을 받고, 수리하여 드립니다.
    - 사용자의 취급부주의로 인한 고장의 경우
    - 당사가 지정한 서비스센터 이외에서 제품수리를 하여 제품의 내용을 변경 또는 손상시킨 경우
    - 부품 수명이 경과한 경우
      - ① DECK HEAD, BELT, GEAR 등
      - ② PICK UP, MOTOR 등
      - ③ 표시부, LAMP 등
      - ④ 기타 소모 부품
    - 고장원인이 본 제품 이외의 기기에 의한 고장인 경우
    - 천재지변에 의한 고장인 경우

---

## 롯데 소비자 보호센터 안내

---



저희 회사는 전국 각 곳에 소비자 보호센터를 설치, 운영하고 있습니다. 사용중에 불편한 점이 있으시면 구입하신 대리점이나 가까운 소비자 보호센터에 연락주시면 성심껏 도와드리겠습니다. 고장신고를 하시기 전에 다시 한번 이 사용설명서를 잘 살펴보시기 바랍니다.

---

**고장** 신고를 하실 때에는 제품의 모델명, 고장상태 및 주소, 성명, 전화번호, 위치를 정확히 알려 주시고 담당자의 소속, 성명을 알아두시면 편리합니다.

---

■ 대표 전화: 02-2633-9944

*All Right!*  
 **롯데알미늄주식회사**  
서울특별시 금천구 독산동 1005번지