

# 사용설명서

본 제품은 국내용(대한민국)입니다.  
전원, 전압이 다른 국외에서는 사용할 수 없습니다.

사용전에 '안전을 위한 주의사항' 을 반드시 읽고  
올바르게 사용해 주시고, 읽고 나신 후에도 잘 보관해  
두십시오.

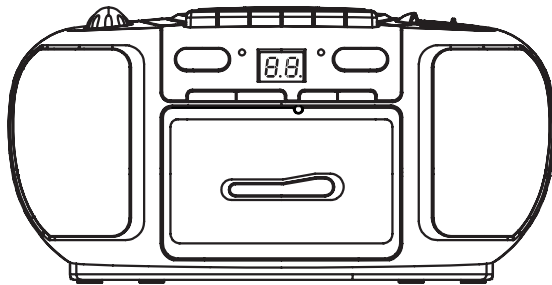

## ■ Stereo Portable CD Cassette Pingky-415

\* 사용설명서에 제품보증서가 포함되어 있습니다.

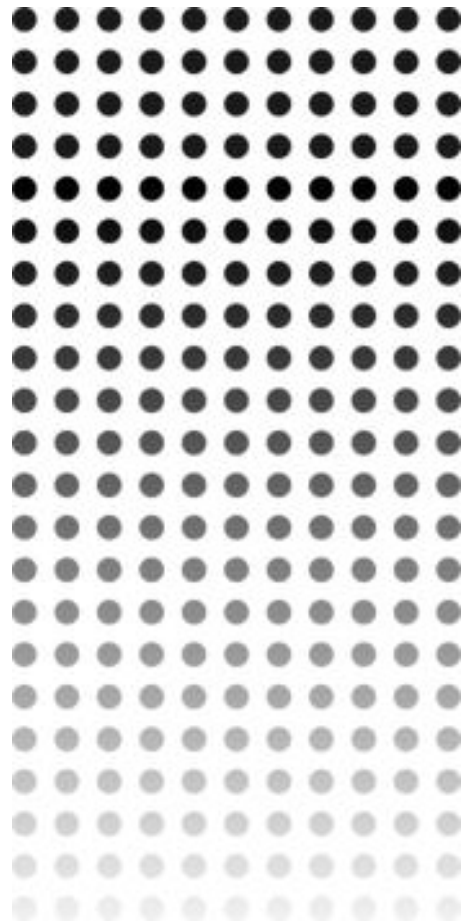

1. 소개

- 안전을 위한 주의사항 ..... 3-4
- 제품의 특징 ..... 5

2. 설치 준비

- 설치 준비 .....6
  - ◆ 교류전원 및 유의 사항
  - ◆ 전원에 대하여
  - ◆ 건전지 교환 방법
  - ◆ 건전지를 다룰 때

3. 작동

- 각 부분의 명칭 및 개요 .....7-8
- 각 기능 동작하기 .....8
  - ◆ 음량 조절하기
  - ◆ 헤드폰 듣기
- 라디오방송듣기..... 9
  - ◆ 라디오 방송 선국하기
  - ◆ FM/AM 안테나 조절하기
  - ◆ 스테레오/모노 방송듣기
- 콤팩트 디스크 취급에 대하여 .....10
- 콤팩트 디스크 동작하기 .....11
  - ◆ CD 재생 듣기
  - ◆ 그 밖의 CD 재생기 기능
  - ◆ 디스크 기록에 대하여
- 카세트 테이프 취급에 대하여 .....12
- 카세트 테이프 동작하기 .....13
  - ◆ 카세트 테이프 듣기
  - ◆ 라디오 방송 녹음하기
  - ◆ CD 녹음하기
  - ◆ 내장 마이크로 녹음하기

- 4. 고장 진단 및 응급조치 .....14
- 5. 제품 규격 .....15
- 6. 제품 보증서 .....16
- 7. 메모장 .....17

- ▶ **감쪽한 디자인**  
제품의 미래 시각을 느낄 수 있도록 감쪽한 디자인으로 설계하였습니다.
- ▶ **LED 표시부**  
CD의 기억번호, 트랙 등 다양한 기능들이 표시부에 나타납니다.
- ▶ **CD-R,CD/RW 오디오 재생 가능**
- ▶ **CD 기억 연주 기능**  
콤팩트 디스크 재생시 원하는 곡을 총 20곡까지 기억시켜 연주할 수 있습니다.
- ▶ **CD 자동 반복 기능(한곡 또는 전체곡)**  
청취하고자 하는 음악 중 한곡 또는 전체 곡을 반복해서 장시간 청취할 수 있습니다.
- ▶ **자동 녹음레벨 조정기(Auto Level Control)**  
자동 녹음 레벨조정(ALC) 기능이 내장되어 테이프에 녹음시 녹음할 신호를 자동으로 조정하여 녹음이 됩니다.
- ▶ **녹음 기능**  
라디오, 콤팩트 디스크의 음원을 테이프로 녹음 하실 수 있습니다.
- ▶ **헤드폰 기능**  
음원입력이 헤드폰을 통하여 조용히 음악을 감상하실 수 있습니다.
- ▶ **내장 MIC 기능**  
고감도 콘덴서 마이크가 내장되어 음성을 직접 녹음시킬 수 있습니다.

## 설치 준비

Stereo Portable CD Cassette

### 교류전원 및 유의 사항

- 본 제품은 교류 전원 AC 220V~, 60Hz에서 사용할 수 있습니다.
- 전원 코드 및 모든 부속품은 반드시 규격품을 사용하여 주십시오.
- 모든 연결이 완료된 후에는 기기의 교류 전원 코드를 교류 220V 콘센트에 연결하여 주십시오.

주의 : 제품 사용상 규정되어 있는 전원 외에 다른 전원을 사용할 경우 제품 고장이 발생할 수 있으며, 이것으로 인해 고장 발생시 무상 수리 및 보상 받을 수 없습니다.

### 전원에 대하여

제품을 설치하실 때 "안전을 위한 주의 사항" 내용을 꼭 확인하시고 설치하시기 바랍니다.

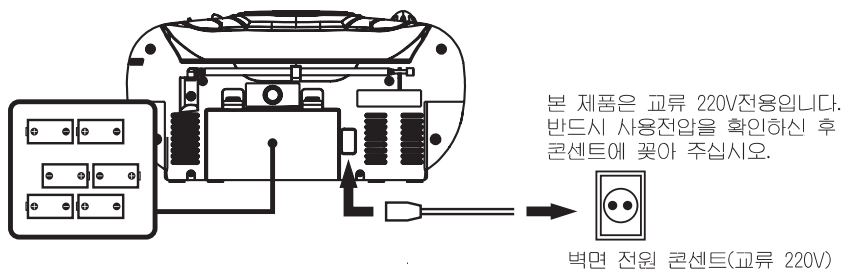

- 참고 : 1. 장시간 제품을 사용하지 않을 경우 전원코드를 콘센트로부터 빼주십시오.  
2. 건전지를 넣어 사용한 경우 전원코드를 콘센트로부터 빼주십시오

### 건전지 교환방법

1. 전원 플러그를 전원 콘센트에서 빼신 후 본 제품의 밑면에 있는 건전지 장착용 커버를 열어 주세요.
2. 건전지 삽입구에 1.5V 건전지(UM2/R14 "C")형 6개를 표시된 극성과 동일하게 장착하여 주십시오.
3. 건전지의 극성이 일치되지 않으면 고장의 원인이 됩니다.
4. 건전지 장착용 커버를 바르게 닫아 주십시오.

주의 : 건전지가 소모되면 테이프의 속도가 느려지면서 음이 찌그러지고 음이 작아지면서 동작이 되지 않습니다. 이때에는 새것으로 교체하여 주십시오.

### 건전지를 다룰 때

건전지의 누액은 제품이나 다른 물체에 손상을 줄 수 있습니다.  
아래의 예방 조치를 준수하십시오.

- 모든 건전지를 올바른 극성으로 장착하여 주십시오.
- 새로운 건전지와 오래된 건전지를 혼용하지 마십시오.
- 동일한 타입에 동일한 상표의 건전지를 함께 사용하여 주십시오.
- 오랫동안 사용하지 않은 건전지는 제거하여 주십시오.
- 건전지를 오래 사용하지 않을 때는 누액으로 인하여 부식될 수 있으므로 빼내어 주십시오.
- 사용한 건전지는 어린 아이의 손에 닿지 않은 장소에 보관하고 분리수거 해주십시오.
- 건전지가 완전히 방전되면 모든 관계법에 따라 안전한 방법으로 처분하여 주십시오.

## 각 부분의 명칭 및 개요

Stereo Portable CD Cassette

### 앞면부

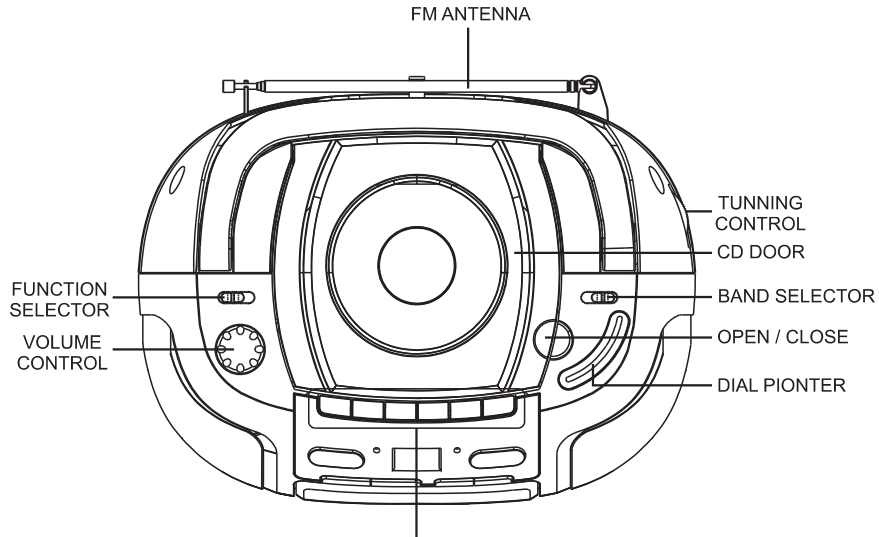

**TAPE BUTTONS** - PAUSE, STOP / EJECT, FAST FORWARD, REWIND, PLAY, RECORD

- FM Telescopic Antenna  
(FM 로드 안테나)
- Function Selector Switch  
라디오/테이프(전원OFF/MIC)/CD
- Volume Control  
(음량조절기)
- Tuning Control  
(라디오 튜닝 조정부)
- CD Compartment lid  
(CD 장착부)
- Band Selector Switch  
(AM/FM/FM ST)
- CD Open/Close Door  
(CD 열림/닫힘 도어)
- Radio Dial Scale  
(라디오 다이얼 눈금)
- Cassette Pause ( || ) Button  
(카세트테이프 일시정지 버튼)
- Cassette Stop/Eject ( ■ / ▲ ) Button  
(카세트테이프 재생 중지 또는 열림 버튼)
- Cassette Fast Forward ( ◀◀ ) Button  
(카세트테이프 빨리감기 버튼)
- Cassette Rewind ( ▶▶ ) Button  
(카세트테이프 되감기 버튼)
- Cassette Play ( ◀ ) Button  
(카세트테이프 재생 버튼)
- Cassette Record ( ● ) Button  
(카세트테이프 녹음 버튼)

## 각 부분의 명칭 및 개요

Stereo Portable CD Cassette

### 정면부

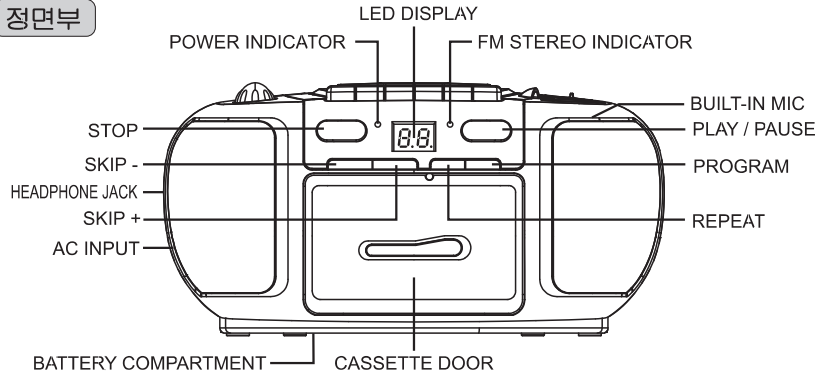

- LED 표시부
- Power Indicator (전원 표시부)
- Built-in MIC (내장 마이크 기능)
- CD Stop ( ■ ) Button (CD 재생 중지 버튼)
- CD Skip/Search [ ( - ) ◀◀ ] Button (CD 역방향 선곡/탐색 버튼)
- CD Skip/Search [ ( + ) ▶▶ ] Button (CD 정방향 선곡/탐색 버튼)
- Cassette Compartment (카세트 장착부)
- CD Repeat Button (CD 재생 반복 버튼)
- CD Program Button (CD 프로그램 버튼)
- CD Play/Pause( ▶▶ | ) Button (CD 재생 또는 일시정지 버튼)
- Stereo Headphone Jack [스테레오 헤드폰 삽입 단자(∅3.5mm)]
- AC Socket (AC 입력단자)
- Battery Compartment (건전지 장착부)

## 각 기능 동작하기

### 음량 조절하기

음량 조절기는 오른쪽 방향(Max)으로는 음량이 커지고, 왼쪽 방향(Min)으로는 음량이 작아집니다.

참고 ; 본체의 기능 선택시 음량 조절기로 음량을 줄이십시오., 갑작스런 고음으로 스피커와 청각에 손상이 있을 수 있습니다.

### 헤드폰 듣기

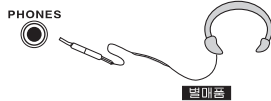

음악을 혼자서 조용히 감상하고 싶을 때에는 별매품의 헤드폰 플러그를 본 제품의 헤드폰 단자(∅3.5mm)에 꽂아서 사용하여 주십시오. 이때 스피커 음은 차단됩니다.

참고 ; 헤드폰으로 음악을 들을 때는 음량을 너무 올리거나 장시간 사용을 피해 주십시오, 장시간 음악을 청취하시면 귀의 건강에 좋지 않습니다.

## 라디오 방송 듣기

Stereo Portable CD Cassette

### ■ 라디오 방송 선곡하기

1. 기능 선택[Function] 스위치를 라디오[Radio]로 선택하십시오.
2. [Band] 절환 스위치로 "AM/FM/FM ST"를 원하는 위치로 선택하여 주십시오.
3. [Tuning] 다이얼을 이용하여 원하시는 방송국을 선택하신 후 음량 조절기로 음량을 조절하십시오.

### ■ FM/AM 안테나 조절하기

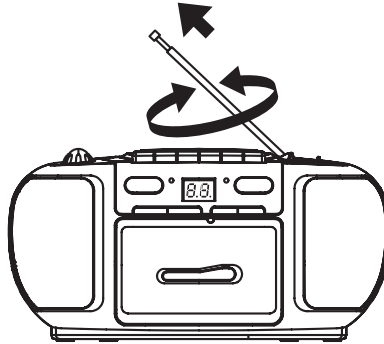

FM방송은 로드 안테나를 이용하여 최적의 수신이 되도록 조절하시기 바랍니다.

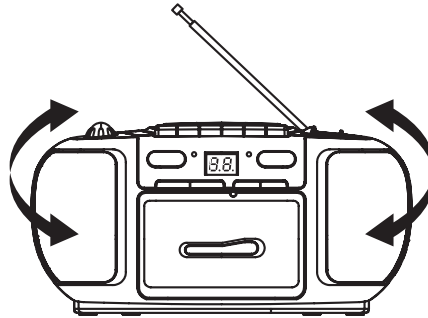

AM방송 안테나는 제품 안에 유도 지향성 안테나가 내장되어 제품을 이동하여 최적의 방송 상태로 맞추어 사용하기 바랍니다.

### ■ 스테레오/모노 방송 듣기

1. FM 스테레오 방송을 수신하려면 [Band] 절환 스위치 "FM ST"으로 맞추어 주시면 스테레오 방송이 수신됩니다.
2. FM 스테레오 방송 수신 상태가 약하여 "쌩" 하는 잡음이 심하면 [Band] 절환 스위치 "FM"으로 맞추어 주시면 모노로 수신되면서 잡음이 감쇄됩니다.

참고 : 제품 사용 후 전원을 꺼짐으로 하실 때에는 기능[Function] 선택 스위치를 테이프 (전원 OFF) 위치로 놓아 주십시오.

## 컴팩트 디스크 취급에 대하여

Stereo Portable CD Cassette

◎  표시가 있는 정품 콤팩트 디스크 (12cm/8cm)를 사용하여 주십시오.

◎ 콤팩트 디스크는 반드시 라벨면을 위로하여 디스크 트레이에 장착하여 주십시오. (콤팩트 디스크는 한쪽면만 재생 됩니다.)

◎ 콤팩트 디스크를 케이스에서 꺼낼 때는 케이스의 중심을 누르면서 꺼내시고, 디스크의 신호면에 손이 닿지 않도록 잡으십시오.

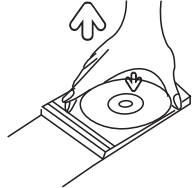

◎ 신호기록면에 묻은 지문이나 먼지 등은 부드러운 천을 이용하여 안쪽에서 바깥쪽으로 닦아 주십시오.



◎ 종래의 레코드판 클리너나 방전 스프레이, 벤젠 또는 신나 등을 이용하여 디스크를 닦지 마십시오. 그런 화학약품은 디스크의 플라스틱을 영구히 손상시킬 수 있습니다.

◎ 직사광선이 닿는 곳, 온도가 높은 곳 또는 습도가 높은 곳에 디스크를 두지 마십시오. 장시간 방치할 경우 디스크가 변형될 우려가 있습니다.

◎ 신호면에 종이를 붙이거나 불펜 등으로 쓰지 마십시오.

◎ 연주가 끝난 디스크는 반드시 케이스에 넣어 보관하십시오.

◎ 비정상적인 모양의 디스크를 사용하면 본체가 고장날 수 있습니다.

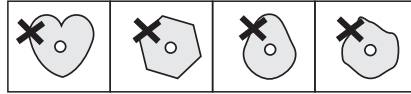

◎ 렌즈에 먼지가 끼어 있으면 동작하지 않는 경우가 있으므로 기름이나 먼지가 많은 장소에 설치하지 마시고, 시판중인 CD 렌즈 크리너로 렌즈의 먼지를 정기적으로 청소해 주도록 하십시오.

◎ 콤팩트 디스크 플레이어는 광학픽업장치 (픽업)가 정밀하게 만들어져 있으므로, 부딪치거나 떨어뜨리는 등 강한 충격을 주지 않도록 주의하십시오.

◎ 콤팩트 디스크의 광학식 픽업은 정밀하게 만들어져 있어, 사용중 진동을 주는 경우 음이 튕 수 있으므로 진동이 없는 장소에 설치하여 사용하십시오.

◎ 제품을 공기가 찬 장소에서 갑자기 따뜻한 장소로 이동하면 동작부나 렌즈에 이슬이 생겨 재생이 안 될 수 있습니다. 이때는 전원을 켜 놓고 1~2시간 이상 지난 후 디스크를 넣고 사용하십시오.

### 주의:

이 기기는 레이저 빔을 사용합니다. 픽업 렌즈를 분해하거나, 눈으로 픽업 렌즈를 절대 들여다 보지 마십시오. 레이저 빔으로 인한 사고를 막기 위해 반드시 숙련된 기술자에 의해서만 열어야 합니다.



## 컴팩트 디스크 동작하기

Stereo Portable CD Cassette

### CD 재생 듣기

1. 기능 (Function) 선택 스위치를 [CD] 모드로 선택하십시오.
2. CD 장착 도어에 CD 라벨 부분이 위로 가도록 디스크를 삽입후 도어를 닫아 주십시오.
3. 전체 트랙 수가 LED 표시부에 나타납니다.
4. 디스크 재생을 시작하려면 [Play/Pause (▶||)] 버튼을 눌러 주시고, 음량조절기 [Volume]으로 음량을 조절하여 주십시오.
5. 디스크 재생 중에 일시적으로 정지하려면 [Play/Pause (▶||)] 버튼을 한번 더 눌러 주십시오.
6. 디스크 재생을 정지하시려면 [Stop (■)] 버튼을 눌러 주십시오.

### 그 밖의 CD 재생기 기능

#### ■ Skip- 선곡/고속 탐색 Skip+ :

다음 트랙 또는 반복적으로 여러 트랙을 정방향 또는 역방향으로 선곡하려면 [Skip- 또는 Skip+] 버튼을 눌러주십시오.  
디스크 재생 중에 [Skip- 또는 Skip+] 버튼을 길게 누르면 누르고 있는 동안에 정방향 또는 역방향으로 고속 탐색하실 수 있습니다. 이때 누르고 있는 버튼을 놓으면 정상적으로 재생이 됩니다.

#### ■ Repeat Play(반복 연주)

디스크 연주 중에 [Repeat] 버튼을 누르면 "REPEAT 1" LED표시가 점멸하며 현재의 트랙이 반복 연주되고 한번 더 [Repeat] 버튼을 누르면 "REPEAT ALL" LED표시가 점등되며 모든 트랙이 반복 연주됩니다. 한번 더 [Repeat] 버튼을 누르면 "REPEAT" LED표시가 사라지면서 반복이 해제 됩니다.

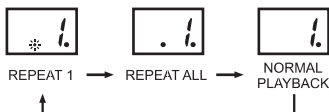

#### ■ Programming(프로그램 저장하기)

CD 정지 상태에서 [PROG] 버튼을 누르면 [ ] 표시가 점멸되며 [Skip- 또는 Skip+] 버튼을 이용하여 원하는 트랙을 선택하신 다음 한번 더 [PROG] 버튼을 누르면 프로그램이 저장됩니다. 이와 같은 과정을 계속 원하시면 트랙 수만큼 반복하여 주십시오. (20개까지 트랙저장이 가능합니다.)

#### 참고 : 저장된 트랙 프로그램 해제 조건

1. 전원이 꺼졌을 때.
2. [Program] 버튼을 누른후 [Stop(■)] 버튼을 2번 눌렀을 때
3. CD 장착 도어를 열거나, 기능[Function] 선택이 라디오/테이프로 전환 될 때.

### 디스크 기록에 대하여

- CD-R/RW 디스크는 제작하는 매체(CD-Recorder, PC, 디스크 상태)에 따라 디스크 재생이 안될 수 있습니다.
- 사용자가 편집한 CD-R(Recordable) 및 CD-RW (Rewritable)은 이미 완성됐을 경우에만 재생됩니다.
- 음악 CD 포맷으로 녹음된 CD-R 또는 CD-RW를 재생할 수 있습니다.  
(단, CD의 음성이나 녹음 상태에 따라 재생되지 못할 수도 있습니다.)
- CD-RW의 경우 읽어들이는 시간이 좀 더 필요합니다.  
(이유는 CD-RW가 일반 CD에 비해 반사율이 낮기 때문입니다.)
- 650MB(74분) CD-R 디스크를 사용하십시오. 700MB(80분)이상 CD-R 디스크는 재생이 안 될 수 있으니 가능한 사용하지 마십시오.
- CD-RW(Rewritable) 디스크는 재생이 안될 수 있으니 가능한 정품 디스크를 사용하십시오.

주의 : CD-RW 디스크의 경우, 고배속으로 Write 하거나 Writing format에 따라 data를 읽지 못하는 경우가 발생될 수 있습니다. 이 경우 다시 Write 하거나 또한, 규정속도가 표기되지 않은 디스크는 저배속으로 Write 하시기 바랍니다.

## 카세트 테이프 취급에 대하여

Stereo Portable CD Cassette

### ■ 소거 방지용 탭

카세트 테이프에는 소거 방지용 탭이 있어서 간직하고 싶은 녹음 내용이 실수로 지워지는 것을 막을 수 있으며, 소거 방지용 탭은 A면, B면 용이 각각 있으므로 양면의 녹음을 보호할 수 있습니다. 드라이버로 탭을 제거해 주시면 녹음이 지워지지 않으며 다시 녹음을 하고 싶을 때에는 탭이 있던 자리를 점착 테이프로 붙여 주십시오.

※ 주의: 카세트 테이프 검지용 구멍을 피하여 붙여 주십시오.



■ 카세트 테이프가 느슨하게 감겼을 때에는 캡스턴 등에 감겨서 손상될 수 있습니다. 이러한 경우에는 릴의 중심에 연필이나 볼펜을 넣고 돌려서 테이프를 감아 주십시오.

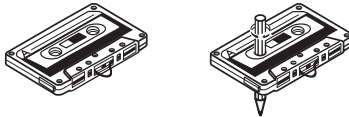

### ■ 음악 전용 카세트 테이프는

단시간용 테이프(C-90 또는 C-60)가 장시간용 테이프(C-120)보다 좋습니다. C-120은 테이프가 얇기 때문에 급격한 조작이나 핀치롤러 등에 의해 늘어지기 쉬워 테이프가 말리는 경우가 있으며 온도에 의한 늘어남도 단시간용 보다는 불리하기 때문입니다.

### ■ 카세트 테이프를 유지하는 방법은

- ⊙ 재생 또는 녹음하시기 전에 빨리감기나 되감기를 하십시오. 이것은 테이프의 감김이 불규칙할 때 생기는 손상을 방지할 수 있습니다.
- ⊙ 고온, 다습한 장소에서 사용, 보관은 피하여 주십시오.
- ⊙ 먼지나 오물이 많은 장소에 방치하지 말아 주십시오.
- ⊙ 자석이나 자기력이 없는 곳에 두십시오. 이음이 들리고 녹음한 내용이 지워질 우려가 있습니다.
- ⊙ 직사광선이 닿는 곳이나 녹이 생기기 쉬운 곳을 피하여 주십시오.

### ■ 테이프 헤드(HEAD) 청소

카세트 헤드, 핀치 롤러, 캡스턴과 연결 부분을 헤드 크리너에 적신 얇고 깨끗한 천으로 닦아 주십시오.

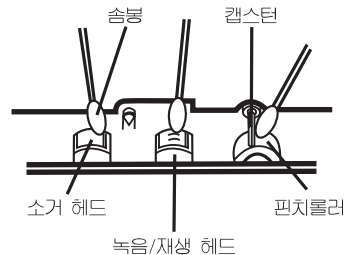

#### 참고 :

저작권자의 허가 없는 대상(디스크, 테이프)을 기록하면 위법 행위입니다. 만약 기록을 하려면 저작권자의 허가를 받아야 합니다. 제조 회사는 저작권자의 권리를 침해하는 용도나 다른 행위로 인한 무단 복사에 대하여 책임을 지지 않습니다.

## 카세트 테이프 동작하기

Stereo Portable CD Cassette

### 카세트 테이프 듣기

1. 기능[Function] 선택 스위치를 테이프[Tape] 모드로 선택하십시오.
2. [Play/Eject( ■ / ▲ )] 버튼을 눌러서 카세트 도어를 열고 테이프를 삽입하여 주십시오.
3. 재생을 시작하려면, [Play ( ◀ )] 버튼을 눌러주십시오.
4. 음량 [Volume] 조절기로 음량을 조절하여 주십시오.
5. 테이프를 빨리 감기를 하시려면 [F.FWD( ◀◀ )] 버튼을 눌러 주시고, 테이프를 되감기를 하시려면 [Rewind( ▶▶ )] 버튼을 눌러 주십시오.
6. 재생을 일시적으로 정지하시려면 [Pause( || )] 버튼을 눌러 주시고 다시 재생을 하시려면 [Pause( || )] 버튼을 다시 한번 눌러 주십시오.
7. 재생을 정지하시려면 [Stop/Eject( ■ / ▲ )] 버튼을 눌러 주시고, 카세트 테이프를 꺼내려면 [Stop/Eject( ■ / ▲ )] 버튼을 다시 눌러 주십시오.

**참고**

- 카세트 테이프를 장착하기전에 테이프가 헐렁하거나 또는 손상이 있는지 확인하여 삽입하여 주시기 바랍니다. 그렇지 않으면 테이프가 영커서 손상을 받을 수 있습니다.
- 카세트 도어에 테이프를 올바르게 장착하여 주십시오. 그렇지 않으면 카세트 도어가 열리지 않을 수 있습니다.
- 카세트 테이프 버튼을 무리하게 사용하면 테이프 또는 제품에 손상을 줄 수 있으니 주의 바랍니다.

### 라디오 방송 녹음하기

1. 카세트 테이프 장착부를 열고 녹음할 공 테이프를 삽입하여 주십시오.
2. 기능[Function] 선택 스위치를 라디오[Radio] 모드로 선택하십시오.
3. [Band] 절환 스위치로 "AM/FM/FM ST"를 원하는 위치로 선택하여 주십시오.
4. [Tuning] 다이얼을 이용하여 원하는 방송국을 선택하십시오.
5. [Record( ● )] 버튼을 누르면 녹음이 시작됩니다.
6. 녹음을 일시적으로 정지하시려면 [Pause( || )] 버튼을 눌러 주시고 다시 녹음하시려면 [Pause( || )] 버튼을 다시 한번 눌러주십시오.
7. 녹음을 정지 하시려면 테이프 [Stop/Eject( ■ / ▲ )] 버튼을 눌러 주십시오.
8. 녹음한 내용을 들으려면 "카세트 테이프 듣기" 를 참조하십시오.

**주의** : ● 메탈 또는 크롬 공테이프는 본 제품에서는 녹음용으로 사용할 수 없습니다.

### CD 녹음하기

1. CD 디스크와 녹음용 카세트 공 테이프를 각 장착부에 삽입하여 주십시오.
2. CD의 [ ◀◀ 또는 ▶▶ ] 버튼을 이용하여 원하는 선곡을 선택하여 주십시오.
3. 카세트 테이프 [Pause( || )] 버튼을 눌러 주십시오.
4. [Record( ● )] 버튼을 누르고, CD의 [Play/Pause( ▶|| )] 버튼을 눌러 주십시오.
5. 카세트 테이프 PAUSE( || ) 버튼을 해제하시면 녹음이 시작됩니다.
6. 카세트 테이프 녹음을 정지하시려면 테이프 [Stop/Eject( ■ / ▲ )] 버튼을 눌러 주십시오.
7. 녹음한 내용을 들으시려면 "카세트 테이프 듣기" 를 참조하십시오.

### 내장 마이크로 녹음하기

1. 기능[Function] 선택 스위치를 테이프[Tape] 모드로 선택하십시오.
2. 카세트 테이프 장착부를 열고 녹음할 공 테이프를 삽입하시고 [Pause( || )] 버튼을 누르십시오.
2. [Record( ● )] 버튼을 누르시고, [Pause( || )] 버튼을 해제하신 후 내장 마이크를 향하여 녹음을 시작하십시오.
4. 녹음한 내용을 들으시려면 "카세트 테이프 듣기" 를 참조하십시오.

**참고** : 본 제품은 고감도 콘덴서 마이크(MIC)가 내장되어 있기 때문에 특별히 마이크에 입을 가깝게 할 필요가 없습니다.

## 고장 진단 및 응급조치

Stereo Portable CD Cassette

■ 제품이 고장났다고 생각될 경우 다음 증상을 확인하십시오.  
만일 다음 사항으로 조치가 안될 경우에는 가까운 당사 판매점이나 소비자보호센터로 문의하여 주십시오.

증상	원인	조치방법
◎ 소리가 들리지 않음	<ul style="list-style-type: none"> <li>◎ 전원 코드가 콘센트에 빠져 있습니다.</li> <li>◎ 건전지가 모두 소모되었습니다.</li> </ul>	<ul style="list-style-type: none"> <li>◎ 전원 코드를 콘센트에 연결합니다.</li> <li>◎ 새로운 건전지로 교체하여 주십시오.</li> </ul>
◎ 라디오 수신 상태가 좋지 않음	<ul style="list-style-type: none"> <li>◎ 안테나 방향과 높이가 적절히 조정되지 않았습니다.</li> <li>◎ 방송국이 적절히 동조되지 않았습니다.</li> </ul>	<ul style="list-style-type: none"> <li>◎ 안테나 방향과 높이를 적절한 위치로 조정하여 주십시오.</li> <li>◎ 튜닝을 정확히 맞춰 주십시오.</li> </ul>
◎ CD 탐색시 지정된 위치로 가지 않음	<ul style="list-style-type: none"> <li>◎ CD가 더럽거나 흠이 있습니다.</li> </ul>	<ul style="list-style-type: none"> <li>◎ CD를 깨끗하게 닦거나 교체하십시오.</li> </ul>
◎ CD 재생이 안됨	<ul style="list-style-type: none"> <li>◎ DISC가 위/아래가 뒤집혀 있습니다.</li> </ul>	<ul style="list-style-type: none"> <li>◎ 라벨이 있는 면이 위로 가도록 CD를 넣어 주십시오.</li> </ul>
◎ 테이프 주행이 안됨	<ul style="list-style-type: none"> <li>◎ 테이프가 끝까지 돌아갔습니다.</li> </ul>	<ul style="list-style-type: none"> <li>◎ 되감기나 주행 방향을 바꿔 주십시오.</li> </ul>
◎ 테이프 재생시 소리가 나지 않음	<ul style="list-style-type: none"> <li>◎ 테이프에 녹음된 신호가 없습니다.</li> <li>◎ 헤드가 더럽습니다.</li> </ul>	<ul style="list-style-type: none"> <li>◎ 녹음된 테이프를 바꾸어 주십시오.</li> <li>◎ 헤드를 닦아 주십시오.</li> </ul>
◎ 녹음이 되지 않는다	<ul style="list-style-type: none"> <li>◎ 테이프의 소거방지탭이 제거되어 있습니다.</li> <li>◎ 헤드가 더럽습니다.</li> </ul>	<ul style="list-style-type: none"> <li>◎ 테이프를 교환 또는 탭을 막아 주십시오.</li> <li>◎ 헤드를 닦아 주십시오.</li> </ul>
◎ 녹음하여 재생시 음이 불량함	<ul style="list-style-type: none"> <li>◎ 헤드가 더럽습니다.</li> <li>◎ 헤드가 자기화되었습니다.</li> </ul>	<ul style="list-style-type: none"> <li>◎ 헤드를 닦아 주십시오.</li> <li>◎ 헤드의 자기를 제거하여 주십시오.</li> </ul>

.※ 사용도중 기능상의 오동작(또는 이상표시)이 발생할 시 전원 코드를 전원 콘센트에서 제거 후 5~10초 경과 후 다시 꽂아 주십시오.

## 제품 규격

Stereo Portable CD Cassette

### ■ 일반규격

전원	AC 220V~, 60Hz 건전지 : 1.5V x 6, "C" size DC 9V
소비전력	12W
제품크기	290(W) X 135(H) X 220(D)mm
무게	2.4Kg (건전지 포함안됨)

### ■ 앰프부

정격출력	1.2W + 1.2W( 8 $\Omega$ THD 10 %)
주파수 응답	100Hz ~ 16KHz

### ■ 라디오부

주파수 범위	FM 88~108MHz AM 530~1600KHz
안테나	FM : Telescopic - Antenna AM : Built-in Ferrite Bar

### ■ 카세트부

테이프 속도	4.75 cm/sec
주파수 응답	125Hz ~ 8KHz
녹음 방식	DC Bias

### ■ 콤팩트 디스크부

광학 픽업	레이저 빔
주파수 응답	100Hz ~ 16KHz

### ■ 스피커

형식	77mm(8 $\phi$ )
----	-----------------

### ■ 부속품

사용설명서	1부
AC 코드	1개

참고 : 본 제품의 디자인과 성능은 예고없이 변경될 수 있습니다.  
설명서에 사용되는 삽화는 생산되는 모델과 약간 다를 수 있습니다.

## 제품 보증서

Stereo Portable CD Cassette

### 제 품 보 증 서

아래와 같이 보증합니다.

\* 본 제품은 소비자피해 보상규정에 의해 보상을 받을 수 있습니다.

- 본 제품은 엄격한 품질관리 및 검사과정을 거쳐서 만들어진 제품입니다.
- 소비자의 정상적인 사용상태에서 고장이 발생하였을 경우 구입하신 대리점이나 본사 서비스 센터에서 우측 보증기간동안은 무상 수리를 해드립니다.
- 보증기간이 경과한 경우 및 보증기간이내라 하더라도 본 보증서내의 유상서비스 이내에 해당되는 경우는 서비스요금을 받고 수리해 드립니다.
- 수리를 요할 때는 보증서를 꼭 제시하십시오.
- 보증서는 재발행치 않으므로 소중히 보관하십시오.
- 본 보증서는 국내에서만 유효합니다.
- 가정용이 아닌 영업용도(영업활동, 비정상적인 사용 환경등)로 사용하는 경우는 보증기간을 6개월로 단축합니다.

제 품 명	모 델 명	제 조 번 호
Stereo Portable CD Cassette	Pingky-410	
고 객	성 명	전 화
	주 소	
보 험 중 책 입 자	명 칭	롯데알미늄(주) 전 화 02)2633-9344
	주 소	서울특별시 금천구 독산동 1005번지
판 매 자	명 칭	전 화
	주 소	성 명
판 매 일 자	년 월 일	보증기간 1년
수리용부품보유기간		제품 생산 중지후 5년

\* 제품구입시 고객, 판매자, 판매일자, 제조번호 란을 필히 기재 받으시기 바랍니다.

### 서비스를 신청하실때

- 제품을 사용중 이상이 발생하였을 경우에는 사용설명서의 사용법 및 고장시 확인사항을 다시한번 확인하신 후 구입처나 서비스 대행점 또는 당사 소비자 보호센터로 연락하시기 바랍니다.
- 연락하실 때는 아래사항을 알려주십시오.  
제품명, 모델명, 주소, 성명, 전화번호, 고장증상, 사용상 불편하신점.

### 기 타

- 고장수리 의뢰시, 보증서를 반드시 제시하여 주십시오.

수리일자	모델명	수리내용	유·무상구분(금액)	확인
			(유·무상)	
			(유·무상)	
			(유·무상)	
			(유·무상)	
			(유·무상)	
			(유·무상)	

### 보증규약

당사는 본 제품의 품질보증을 위해 최선을 다하고 있습니다.

- 제품 구입일로부터 보증기간 이내에 정상적으로 사용한 상태에서 제품에 이상이 발생한 경우에는 무상으로 수리하여 드립니다.
- 다음과 같은 경우는 서비스 요금(수리비+부품비)을 받고, 수리하여 드립니다.
  - 보증기간이 경과한 후 발생한 성능불량 및 고장이 발생한 경우
  - 보증기간 이내에도 다음과 같은 경우에는 서비스 요금을 받고, 수리하여 드립니다.
    - 사용자의 취급부주의로 인한 고장의 경우
    - 당사가 지정한 서비스센터 이외에서 제품수리를 하여 제품의 내용을 변경 또는 손상시킨 경우
    - 부품 수명이 경과한 경우 ① DECK HEAD, BELT, GEAR 등  
② PICK UP, MOTOR 등  
③ 표시부, LAMP 등  
④ 기타 소모 부품
- 고장원인이 본 제품 이외의 기기에 의한 고장인 경우
- 천재지변에 의한 고장인 경우

## 메 모 장

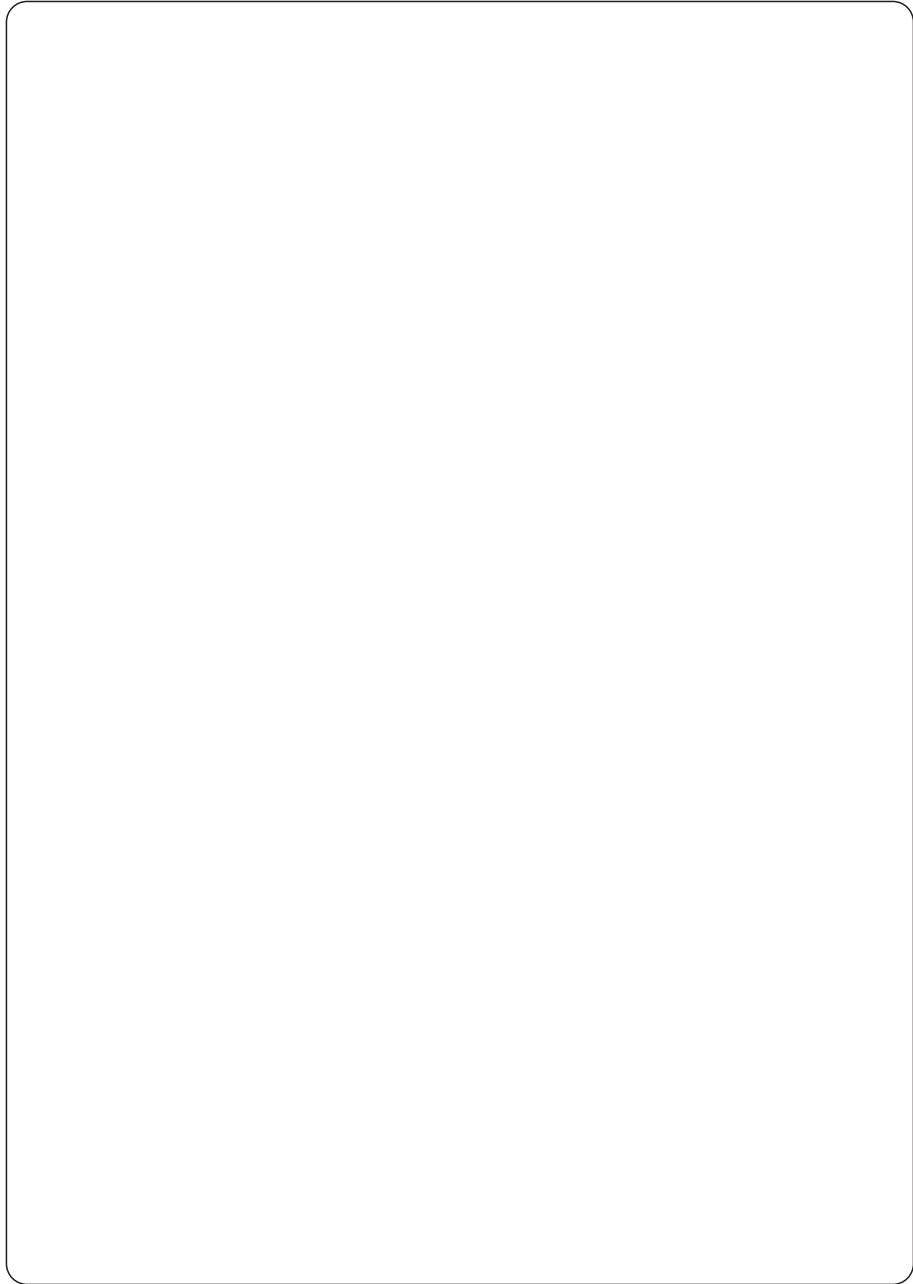

## 롯데전자 소비자 보호센터 안내



저희 회사는 전국 각 곳에 소비자 보호센터를 설치, 운영하고 있습니다. 사용중에 불편한 점이 있으시면 구입하신 대리점이나 가까운 소비자 보호센터에 연락주시면 성심껏 도와드리겠습니다. 고장신고를 하시기 전에 다시 한번 이 사용설명서를 잘 살펴보시기 바랍니다.

**고장** 신고를 하실 때에는 제품의 모델명, 고장상태 및 주소, 성명, 전화번호, 위치를 정확히 알려 주시고 담당자의 소속, 성명을 알아두시면 편리합니다.

### ■ 전국 소비자 보호센터

본 제품은 아래의 지역에서 서비스를 받으실 수 있습니다.

< 대표 전화 1577-7818 >

- 본부 : 02-2633-9944
- 원주 : 033-744-6386
- 울산 : 052-296-3852
- 잠실 : 02-420-0851
- 강릉 : 033-647-4446
- 진주 : 055-745-6880
- 노원 : 02-933-8333
- 대전 : 042-256-6644
- 대구 : 053-746-8188
- 서초 : 02-588-8101
- 청주 : 043-266-2244
- 포항 : 054-248-1717
- 수원 : 031-235-4566
- 광주 : 062-527-6797
- 상주 : 054-535-8272
- 일산 : 031-913-7333
- 순천 : 061-755-5886
- 구미 : 054-452-4145
- 안양 : 031-442-9945
- 전주 : 063-242-8377
- 안동 : 054-843-9007
- 인천 : 032-866-9922
- 부산 : 051-862-0026
- 제주 : 064-757-6211
- 부천 : 032-656-6344
- 마산 : 055-297-9993
- 평택 : 031-653-9006
- 통영 : 055-643-7442

*All Right!*  
 **롯데알미농주식회사**  
서울특별시 금천구 독산동 1005번지