

# 사용설명서

Pinky-100  
(포터블CD플레이어)

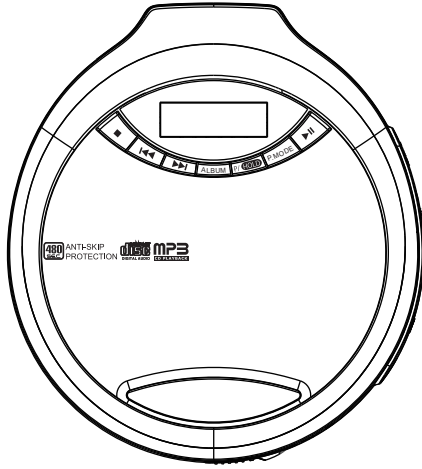

안전을 위한 주의사항은 안전을 지키고 재산상의 손해를 사전에 방지하기 위한 내용입니다. 잘 읽고 올바르게 사용하여 주십시오.

- ◆ 본 제품은 국내용(대한민국)이며, 해외에서는 사용할 수 없습니다.
- ◆ 이 사용설명서는 제품보증서가 포함되어 있으니 잘 보관하여 주십시오.

## 안전 및 주의사항

- **제품 내부에 물을 떨어뜨리지 마십시오.**(물이 제품 내부로 들어가면 화재, 감전의 원인이 됩니다. 또한 젖은 손으로 아답터를 콘센트에 꽂지 마십시오.)
  - **운전 중에 제품을 사용하지 마십시오.**(운전 중에 제품을 조작하면 교통사고의 원인입니다. 또한 걷는 중에 사용할 때에도 사고방지를 위해 주변 교통상황을 살펴주십시오.)
  - **제품이 이상한 상태에서 사용하지 마십시오.**(연기가 나거나, 기기가 이상, 이상한 음이 나오면 사용하지 마십시오.(화재 및 감전의 위험이 있습니다.) 이때는 스위치를 off, DC아답터를 콘센트에서 분리하여 주십시오.)
  - **지정된 이외에 전지 및 아답터를 사용하지 마십시오.**(파손, 액정파열이 되거나, 화재, 기기의 고장의 원인이 됩니다.)
  - **전원코드 취급에 대하여**  
전원코드를 무리하게 잡아당겨 사용하지 마십시오. 또한 전원플러그를 콘센트에 접속시에도 무리하게 사용하지 마십시오.(코드가 상체를 입으면 화재, 감전의 원인이 됩니다.)
  - **욕실 및 샤워실에서 사용하지 마십시오.**(온도가 높거나, 습기 많은 장소에서 사용하면 화재, 감전의 위험이 있습니다.)
  - **지정 이외의 전압은 사용하지 마십시오.**(표시된 직류전압(DC 6V) 이상의 전압을 사용하면 화재, 감전의 원인이 됩니다.)
  - **일반전지(1차전지)로 충전하여 사용하지 마십시오.**(전지파열, 누액, 화재의 원인입니다.)
  - **제품을 떨어 뜨리지 마십시오.**(제품 고장, 화재 및 감전의 위험이 있습니다.)
  - **제품을 분해, 수리하지 마십시오.**(자격있는 기술자 이외에 수리시 고장, 화재, 다침의 우려가 있습니다.)
  - 온도가 높거나 습기가 많은 장소에서는 사용하지 마십시오.
  - 큰음량으로 장시간 사용하지 마십시오.
  - 어린이가 제품을 가지고 놀지 않도록 감독하에 사용하십시오.
  - 제품을 오랫동안 사용하지 않을 때에는 전지 및 아답터를 분리하여 주십시오.
- **전지안전주의사항**(누액, 파열, 화재의 원인이 됩니다.)
1. 극성표시(+/-)에 주의하여 장착하십시오.
  2. 새로운 건전지와 오래된 건전지를 혼용하여 사용하지 마십시오.
  3. 동일한 타입에 동일한 상표의 건전지를 함께 사용하십시오.
  4. 알카라인 및 충전 건전지는 정품 메이커만 사용하십시오.
  5. 오랫동안 사용하지 않을 때에는 전지 및 아답터를 분리하십시오.
  6. 건전지가 완전히 방전시 모든 관계법에 따라 안전한 방법으로 처분하여 주십시오.

## 전원에 대하여

### ■ 가정용 전원(220V)사용에 대하여

1. 제공하는 아답터를 극성(⊖ ⊕)에 맞게 플러그를 본체 DC입력단에 연결하십시오.
2. 아답터는 가정용 콘센트 220V에 꽂아서 사용하십시오.

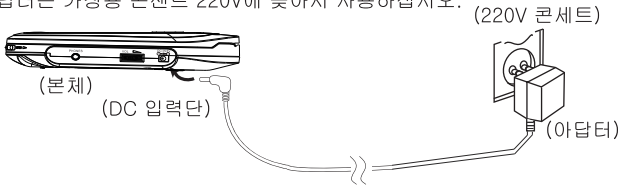

### ■ 알카라인(Alkaline)건전지 사용에 대하여

1. 본체 건전지 장착부 덮개를 엽니다.
2. 극성에 맞게 알카라인 건전지 2개를 올바르게 삽입합니다.
3. 건전지 장착부 덮개를 닫습니다.

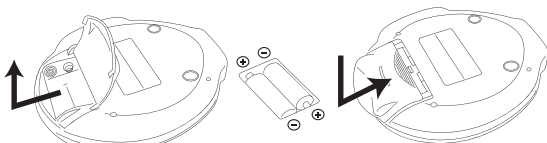

참고 : CD 재생 중에 건전지가 소모되면 표시부가 사라지면서 디스크를 재생을 할 수 없습니다.

### ■ 충전건전지를 사용에 대하여

1. 충전건전지 알카라인 건전지와 동일한 1.2V를 사용하십시오.
2. 충전건전지는 용량이 2000mAh 이상을 사용하면 시중에 판매하는 알카라인 건전지보다 오래동안 사용할 수 있습니다.
3. 충전건전지 사용은 동일한 타입/상표로 만충전하여 사용하십시오.

참고 : 기준전압이 1.2V 이하로 떨어지면 장시간 사용할 수 없습니다. 이때는 충전건전지를 교환하여 주십시오.

### ■ 전지 사용시간에 대하여(연속 재생시 : 음량 30%)

- 시판 중인 알카라인 건전지 : 약 1.5시간~2시간
  - 시판 중인 충전건전지(2400mAh) : 약 8시간 이상
- 참고 : 1. 음량 크기 청취에 따라 건전지 소모가 크게 달라집니다.  
2. 건전지 수명은 메이커에 따라 달라집니다.

## 각기능 동작하기

### ■ CD 동작하기

1. 본체에 이어폰을 연결합니다.

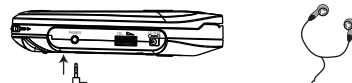

2. [Open] 스위치로 CD 도어를 엽니다.
3. 디스크 장착부에 CD 라벨 부분이 위로 가도록 디스크를 장착후 CD 도어를 닫아 주십시오.
4. [재생/일시정지(▶||)] 버튼을 누르면 표시부에 전체곡수가 나타나면서 자동적으로 재생 됩니다.

참고 : MP3 파일이 있는 경우는 폴더 표시후에 동일하게 재생됩니다.



5. [음량조절기]를 돌려서 적당한 음으로 청취하십시오.
6. 재생 중에 현재 듣고있는 곡이 표시부에 나타납니다.

### ■ 전원정지에 대하여

1. 재생을 정지하려면 [Stop(■)] 버튼을 누르면 표시부에 전체곡이 나타납니다.
2. CD 정지후 다시한번 [Stop(■)] 버튼을 누르면 표시부가 사라지면서 전원이 'off' 됩니다.

### ■ 일시정지에 대하여

1. 재생 중에 [재생/일시정지(▶||)] 버튼을 누르면 재생이 일시정지 됩니다.
2. 일시정지 상태에서 표시부에 현재 듣고있는 곡이 정렬합니다.

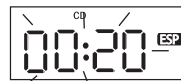

참고 : CD 재생 전에 디스크 바닥면을 깨끗히 닦아후 재생하십시오. 바닥면에 스크래치, 먼지, 지문이 묻어 있으면 재생불가 및 재생 중에 음이 될 수가 있습니다.

3. 일시정지를 해제하려면 [재생/일시정지(▶||)] 버튼을 누르면 일시정지가 해제되면서 일반재생으로 시작됩니다.

### ■ 재생 중에 곡을 변경하기

1. 다음 곡 또는 반복적으로 여러 트랙을 정방향 또는 역방향으로 선곡하려면 [◀▶] 버튼을 눌러 주십시오.
2. 디스크 재생 중에 [◀▶] 버튼을 길게 누르고 있는 동안에는 정방향 또는 역방향으로 후진/전진고속 탐색을 하실 수 있습니다. 이때 누르는 버튼을 놓으면 정상적으로 재생이 시작됩니다.

### ■ 폴더를 선택변경하기(MP3 디스크만 가능)

- 본체에 [Album] 버튼을 누르면 폴더 선택변경이 가능합니다.

## 각부분의명칭 및 개요

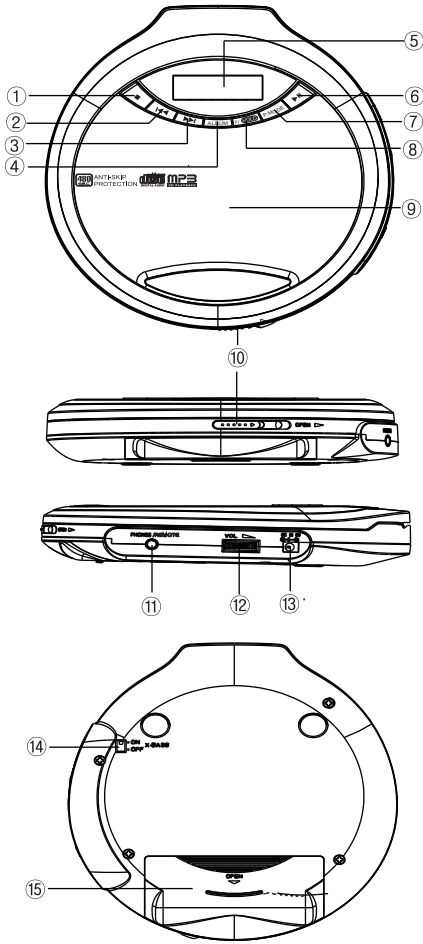

- ① 정지(■)버튼  
- 전원 꺼짐(off)버튼
- ② 이전곡/후진탐색(◀)버튼
- ③ 다음곡/전진탐색(▶)버튼
- ④ 앨범(Album)버튼  
- MP3 폴더 선택버튼  
- ESP on/off 전환 버튼  
(버튼을 길게 누름)
- ⑤ LCD 표시부
- ⑥ 재생/일시정지(▶||) 버튼  
- 전원 켜짐(on)버튼
- ⑦ 모드(Mode)버튼  
- 한곡 반복  
- 전체 반복  
- 폴더(Album)반복-MP3 Only  
- 무작위(Shuffle)  
- 곡소개(Intro)
- ⑧ 프로그램/홀드 버튼  
- CD/MP3 프로그램 저장  
- 홀드는 길게 누름
- ⑨ CD 도어(CD Door)
- ⑩ CD 도어 열림(Open)스위치
- ⑪ 스테레오 헤드폰 입력단자 (φ3.5mm 단자)
- ⑫ 음량조절기(Volume Control)
- ⑬ DC 입력단자(DC 6V)
- ⑭ X-BASS 스위치(저음강조)
- ⑮ 건전지 장착부

## 제품보증서

수리를 의뢰할 때는 구입일지가 기재된 본 보증서를 제시해야 서비스를 받을 수 있으므로 잘 보관하시기 바랍니다.

### 제품보증서

제품명	모델명	제조번호
포터블 CD 플레이어	Pinky-100	
고객	성명	전화
	주소	
판매자	성명	전화
	주소	
판매일		
보증책임자	명칭	롯데알미늄(주) 전화 1577-7818
	주소	서울시 동작구 보라매로5길51,10층(롯데타워)

#### ■ 무료 서비스

구입 후 1년(제품보증기간) 이내에 제품이 고장난 경우에만 무료서비스를 받을 수 있습니다.  
\* 일반 제품을 영업용으로 전환하여 사용할 경우의 보증기간은 반으로 단축 적용됩니다.

#### ■ 유상서비스(고객 비용부담)에 대한 책임

서비스 신청시 다음과 같은 경우는 무상서비스 기간내라도 유상 처리됩니다.

1. 제품내에 이물질(물,음료수, 커피,장난감 등)하여 고장이 발생하였을 경우
2. 제품을 떨어뜨리거나, 충격으로 인하여 제품 파손 및 기능상의 고장이 발생하였을 경우
3. 시나, 벤젠 등 유기용제에 의하여 외관 손상 및 변형이 발생하였을 경우
4. 본제품 정품이 아닌 제품 또는 부속품을 사용하여 제품 고장이 발생할 경우
5. 사용전압을 맞지 않은 상태에서 사용하여 제품 고장이 발생하였을 경우
6. 고객이 제품을 임의로 분해하여 부속품의 분실 및 파손되었을 경우
7. 천지지반(낙뢰, 화재, 풍수해, 가스, 열해, 지진 등)에 의해 고장이 발생하였을 경우
8. 본 제품 사용설명서내에 "안전을 위한 주의사항" 을 지키지 않아 고장이 발생하였을 경우
9. 기타 고객과실에 의하여 고장이 발생하였을 경우



롯데알미늄(주)

서울시 동작구 보라매로5길51,10층(롯데타워)

## 각기능 동작하기

### ■여러가지 재생방법

1. 디스크 재생 중에 [Mode]버튼을 누를 때마다 아래와 같이 여러가지 재생을 시작할 수 있습니다.



참고 :  
폴더반복재생 : MP3 Only  
곡소개재생 : 10초간 재생

2. CD정지 상태에서 [P/Hold]버튼을 표시부 "P-01"정렬하면 [◀ | ▶] 버튼을 이용하여 "002"선택한 후 [P/Hold]버튼을 누르면 표시부 "P-02"가 나타나면서 "P-01"에 저장됩니다. 이와같은 과정으로 CD 20곡/MP3 99곡까지 저장할 수 있습니다.

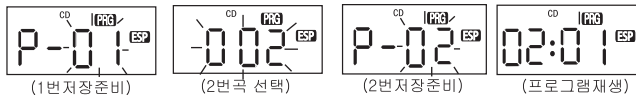

-프로그램 재생은 "일반재생"과 동일합니다.

### 3. 전자충격방지(ESP)기능

ESP(Electronics Shock Protection)기능은 일반적으로 160초(MP3은480초)분의 신호를 메모리에 담아서 재생이 됩니다. 제품이 진동 및 흔들려도 160초(MP3은 480초)이내에는 음이 끊이지 않고 음악을 즐길 수 있습니다. 그리고 재생이 시작되면 ESP기능이 자동적으로 ON되면, 표시부에 "ESP"가 나타납니다. [Album]버튼을 길게 누르면 'ESP'기능을 on/off할 수 있습니다. 참고: 아주 큰 진동이나 디스크 오염, 먼지, 전지용량이 부족하는 경우 정상적인 동작이 되지 않을 수 있습니다.

### 4. X-BASS(저음강조)기능

저음을 강조하려면 본체 밑면에 있는 "X-BASS" 스위치를 ON합니다.

### 5. 자동 전원 off 기능

[Stop]버튼을 한번 눌러서 30초 동안 아무런 동작이 없으면 자동적으로 전원이 off됩니다.

### 6. 홀드(Hold)기능

[P/Hold]버튼을 길게 누르면 표시부에 "HOLD"가 나타나면 음량/버튼 조작이 되지 않습니다. 그리고 [P/Hold]버튼은 장시간 음악을 들을 때 필요하고, 표시부에 "HOLD"표시가 사라지면 버튼 조작이 가능합니다.

## 고장진단 및 응급조치

■ 제품이 고장났다고 생각될 경우 다음 증상을 확인하십시오.  
만일 다음 사항으로 조치가 안될 경우에는 가까운 판매점이나 소비자보호센터로 문의하여 주십시오.

증상	원인	조치방법
동작 버튼을 눌러도 동작이 되지 않는다. (디스크가 재생이 되지 않는다.)	<ul style="list-style-type: none"> <li>● 전지가 소모되어 있다.</li> <li>● 홀드(Hold)기능이 ON으로 되어 있다.</li> <li>● 디스크가 반대로 삽입되어 있다.</li> <li>● DC아답타가 불량이다.</li> <li>● 디스크가 결로되어 있다.</li> <li>● 디스크가 오염 및 상처를 입었다.</li> <li>● CD-R/CD-RW기록 상태에 따라 재생이 되지 않을 수 있습니다.</li> </ul>	<ul style="list-style-type: none"> <li>● 전지를 교환하여 주십시오.</li> <li>● 홀드(Hold)스위치를 "off"로 맞추세요.</li> <li>● 디스크 라벨면이 위로 가도록 놓으세요.</li> <li>● DC아답타를 교환하여 주십시오.</li> <li>● 1시간 정도 방치후 사용하십시오.</li> <li>● 디스크를 교환하여 주십시오.</li> <li>● CD-R/CD-RW기록 상태에 따라 재생이 되지 않을 수 있습니다.</li> </ul>
헤드폰 출력에서 음이 나오지 않는다. 또한 음이 끊긴후 다시 음이 나온다.	<ul style="list-style-type: none"> <li>● 헤드폰 접속이 불량하다.</li> <li>● 주변에 진동이 너무 크다.</li> <li>● 음량이 너무 작다.</li> <li>● 렌즈에 오염이 묻어 있다.</li> <li>● 디스크에 오염이 심하다.</li> <li>● 전지가 소모되어 있다.</li> </ul>	<ul style="list-style-type: none"> <li>● 헤드폰 단자에 플러그를 정확히 삽입함</li> <li>● 진동이 약한 지역에서 재생하세요.</li> <li>● 음량을 적당하게 키우세요.</li> <li>● 시간 중이 CD크리너로 닦아주세요.</li> <li>● 디스크를 닦아주세요.</li> <li>● 전지를 교환하여 주세요.</li> </ul>
잠음이 나온다.	<ul style="list-style-type: none"> <li>● 헤드폰 접속이 불량하다.</li> <li>● 전지가 소모되어 있다.</li> <li>● 헤드폰 플러그가 오염이 묻어 있다.</li> </ul>	<ul style="list-style-type: none"> <li>● 헤드폰 단자에 플러그를 정확히 삽입하여 주세요.</li> <li>● 전지를 교환하여 주세요.</li> <li>● 헤드폰 플러그에 오염을 닦아주세요.</li> </ul>

\* 사용도중 기능상의 오동작(또는 이상표시)이 발생할 시 전원 코드를 전원 콘센트에서 제거 후 5~10초 경과 후 다시 꽂아 주십시오.

## 제품 규격

### ■전원부

- 아답터전원 ..... DC6V,600mA
- 알카라인 전지(시판용 AA,R6,1.5V)X2개 ..... DC 3V
- 충전용 전지 (시판용 AA,RH6,1.2V)X2개 ..... DC2.4V

### ■앰프부

- 헤드폰출력(32Ω,1KHz) ..... 15mW+15mW
- 주파수범위 ..... 20Hz~20KHz(±3dB)

### ■CD 디스크/MP3파일부

- 형식 ..... 콤팩트CD플레이어
- 신호방식 ..... 반도체레이저
- 압축파일재생형식 ..... MP3형식

### ■일반부

- 크기 (W x H x D) ..... 129 x 27 x 157mm
- 중량(전지포함) ..... 약202g

### ■부속품

사용설명서, 스테레오 헤드폰, 아답터

참고 : 본 제품의 디자인과 성능은 예고없이 변경될 수 있습니다.  
설명서에 사용되는 삽화는 생산되는 모델과 약간 다를 수 있습니다.