

# 쿠참 식기세척기 사용설명서

## INDEX

안전을 위한 주의사항	2.3
설치장소 및 주의사항	4~5
각 부분의 명칭 및 개요	6
처음 사용하기 전에	7
식기바구니에 식기를 담는 방법	8
식기류 담는 및 전용세제 사용방법	9
식기류 배치 주의사항	10
세척 프로그램 시작하기	11
세척코스 시작하기	12
유지보수 및 청소하기	13~14
제품이상 정보	15
제품 규격	15
고장진단 및 응급조치	16
제품보증서	17

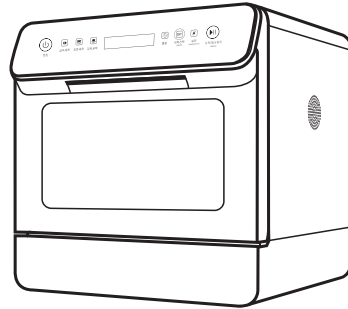

LGW-7500 (가정용)

안전을 위한 주의사항은 **사용자의 안전을 지키고 재산상의 손해를 사전에 방지하기 위한 내용**입니다.  
잘 읽고 올바르게 사용하여 주십시오.

- 본 제품은 국내용(대한민국)이며, 해외에서는 사용할 수 없습니다.
- 이 사용설명서는 제품보증서가 포함되어 있으니 잘 보관하여 주십시오.

그로밋컴퍼니(주)

## 안전을 위한 주의사항

쿠참 신개념 식기세척기

사용자의 '안전을 위한 주의사항'은 제품의 재산상의 손해 등 사고의 위험을 미리 막기 위한 것이므로 반드시 지켜주십시오

- 경고** 지시사항을 위반할시 심각한 상해나 사망이 발생할 가능성이 있는 경우
- 주의** 지시사항을 위반할 시 경미한 상해나 물적 손해가 발생할 가능성이 있는 경우
- 금지를 나타냅니다.
- 분해 금지를 나타냅니다.
- 접촉 금지를 나타냅니다.
- 낙수 금지를 나타냅니다.
- 온도 금지를 나타냅니다.
- 반드시 지켜야 할 것을 나타냅니다.
- 전원 플러그를 콘센트에서 반드시 뽑을 것을 나타냅니다.

**경고** 아래의 내용을 잘 읽고 올바르게 사용해 주십시오.





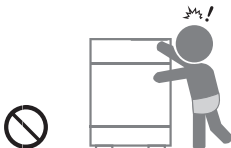
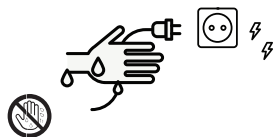
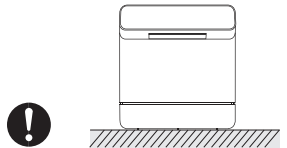

<p>당사가 지정한 수리기술자 이외에는 절대로 분해, 수리, 개조하지 마십시오. (화재, 감전, 고장, 상해의 원인이 됩니다.)</p> 	<p>전원코드를 임의로 늘리거나 연장코드를 사용하지 마십시오. 또한 콘센트나 플러그가 고장났거나 연결부위가 느슨한 경우에는 사용하지 마십시오. (화재 및 누전의 위험이 있습니다.)</p> 	<p>접지 단자가 있는 220V 전용콘센트를 사용하십시오. (감전 및 화재의 원인이 됩니다.)</p> <p>접지선이 없는 연장선은 사용하지 마십시오. (연장코드를 사용할 경우 220V/15A 이상의 접지단자가 연결된 연장코드를 구매하십시오.)</p> 
<p>식기세척기 문이 열렸을 경우 문에 부딪쳐 상해를 입지 않도록 주의하십시오. (열이 있는데 손등이 부딪쳐 다칠 우려가 있으므로 그릇의 수납시 등 사용시 주의하십시오.)</p> <p>식기세척기에 식기를 제외한 음식, 가공식품, 생물, 동물 등을 절대로 사용하지 마십시오.</p> 	<p>전원플러그를 무리하게 구부리거나 무거운 물건에 눌러부서지지 않도록 하십시오. (코드가 손상되어 화재, 감전의 원인이 됩니다.)</p> 	<p>연기가 나거나 이상한 냄새가 날 때는 즉시 전원 플러그를 빼고 서비스 센터로 연락하십시오. (그대로 사용하면 화재, 감전의 원인이 됩니다.)</p> 
<p>전원코드를 연장하여 사용할 경우 반드시 250V 15A 이상의 콘센트에 단독으로 꽂아 사용하여 주십시오. (화재의 원인이 됩니다.)</p> 	<p>AC 220V 이외에서는 사용하지 마십시오. (화재, 감전 및 고장의 원인이 됩니다.)</p> <p>제품을 사용하지 않거나 청소 시에는 전원 플러그를 반드시 콘센트에서 빼주십시오. (부상이나 화재, 절연 열화에 의한 감전, 누전 및 화재의 원인이 됩니다.)</p> 	<p>화기, 난방기구 근처 및 직사광선을 받는 곳은 피해주십시오. (제품의 변형 및 화재의 원인이 됩니다.)</p> <p>15cm 이상</p> <p>또한 전기레인지 등의 열원으로부터 15cm 이상 떨어뜨려주십시오. (화재나 변형의 원인이 됩니다.)</p> 
<p>벤젠, 신나, 가솔린 등의 인화성 물질이 묻은 식기는 세척하지 마시고, 인화성 물질용기를 세척조 내에 보관하지 마십시오. (폭발이나 화재의 위험이 있습니다.)</p> 	<p>눈, 비바람에 노출된 장소 또는 바닥에 물이 고이기 쉬운 곳, 부식성 가스가 있는 곳에서 설치사용하지 마십시오. (감전 화재, 고장 변형의 우려가 있습니다.)</p> 	<p>도시가스 등의 가스 누출이 있을 때는 식기세척기의 전원 코드를 조작하지 말고 창문을 열어 환기하십시오. (식기세척기나 전원코드를 조작하면 물결이 되어 폭발 또는 화재 화상의 원인이 됩니다.)</p> <p>환기</p> 

## 안전을 위한 주의사항

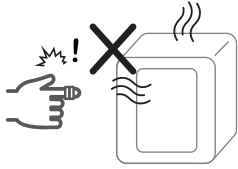
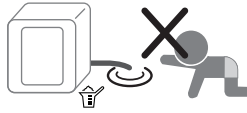
쿠잠 신개념 식기세척기

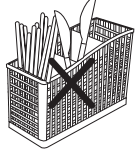
<p>본 제품은 안전에 책임있는 사람이 사용하여야 하고 정신적 기능 저하, 경험이 부족한 사람은 사용하지 마십시오. 특히 어린이가 제품을 가지고 장난치거나 식기류 안에 물건을 넣지 않도록 주의 바랍니다.</p> 	<p>젖은 손으로 제품 및 전원코드, 콘센트 등을 만지지 마십시오. (감전사고의 원인이 됩니다.)</p> 	<p>바닥이 튼튼하고 수평인 곳에서 설치하고, 지시된 방법에 따라 설치하십시오. (진동 소음의 원인이 되며, 동작시 넘어져 상해의 원인이 될 수 있습니다.)</p> 
---	--	--

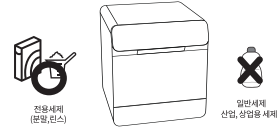
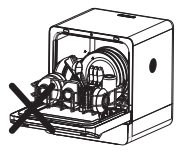
**주의** 아래의 내용을 잘 읽고 올바르게 사용해 주십시오.

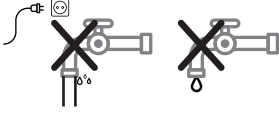
<p>중기 배출구에 신체부위가 접근하지 않도록 하고 운전중에 갑자기 문을 열지 마십시오. (뜨거운 물이 튀어나오거나 중기가 뜨거워 화상의 위험이 있습니다.)</p> 	<p>세제는 어린이의 손이 미치지 않는 안전한 장소에 보관하시고 어린이가 세제를 먹거나 세제물(찬수)을 먹지 않도록 하십시오. - 삼켰을 경우 구강하상, 구토 및 호흡곤란 등의 위험이 있습니다. - 만일 삼켰을 경우에는 물을 마시거나 토하도록 한 후 의사의 지시를 받아 보십시오.</p> 	<p>배수되는 물은 손대지 마십시오. (물이 뜨거우므로 화상의 원인이 됩니다.) 배수물량이 되지 않는지 확인하십시오. (배수물량이나 배수구가 막혀 세척기가 침수된 상태로 사용하면, 누전 에 의한 화재나 감전의 위험이 있습니다.)</p> 
<p>칼 등 날카로운 기구는 손잡이가 위로 향하도록 놓아 주십시오. (상해의 원인이 됩니다.)</p> 	<p>설치 후 반드시 호스의 접속부 누수를 확인하십시오. (나사가 풀어져 있으면 물이 감전 및 재산상의 피해를 볼 수 있습니다.)</p>  <p>배수호스는 본체로부터 15mm 아래로 설치하십시오. 그렇지 않으면 식기세척기로 물이 역류되어 감전이나 화재가 발생할 수 있습니다.</p>	<p>-반드시 가정용 식기세척기 전용세제를 사용하십시오. (일반세제는 거품이 많이 발생하여 감전, 고장 및 화재의 원인이 됩니다.)</p> 
<p>식기세척기 문을 열어 두지 마십시오. 어린이가 식기류 위치를 변경하거나 뒤집을 수 있습니다.</p> 	<p>열에 약하거나, 너무 가벼운 그릇 등은 넣지 마십시오. (변형이 되거나 세척이 되지 않으면 고장의 원인이 됩니다.)</p>  <p>내열온도 200°C 이하 사용금지</p> <p>가정용 식기세척기의 용도로 사용하지 마십시오. (폭발, 화재나 제품 손상의 원인이 됩니다.)</p> 	<p>설치후 반드시 호스의 연결부에 물이 새는지 확인 하십시오. (나사가 풀어져 있으면 물이 새어 감전 및 재산상의 피해를 입을 수 있습니다.) 장시간 사용하지 않을 때는 급수 연결구의 중간 밸브를 잠궈 주십시오. (물이 새어 감전 및 재산상의 피해를 볼 수 있습니다.)</p> 

- 사용 중 이상이 발생하였을 경우에는 전원 플러그를 콘센트에서 뺀 후 가까운 당사판매점이나 소비자 보호센터로 문의하여 주십시오.
- 전원코드가 파손된 경우에는 위험이 생기지 않도록 하기 위하여 당사 소비자 보호센터나 판매점에 의뢰하여 코드를 교환하십시오.

## 설치장소 및 주의사항

쿠참 신개념 식기세척기

- 배수호스와 급수호스가 꺾이지 않도록 주의하여 설치하십시오.
- 싱크대 내부 급수호스 설치방법은 별도의 설치공사가 필요할 수 있습니다.
- 식기세척기 설치 완료 후 누수여부, 전원연결상태 등 이상 유무가 있는지 반드시 점검확인하여 주십시오.

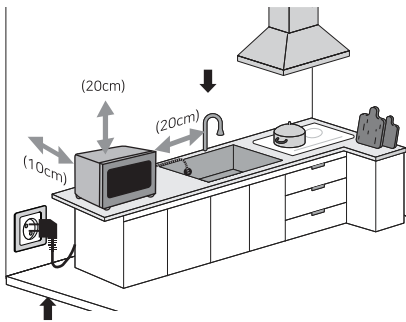

### ■ 설치장소

- 식기세척기는 사용하기 편리한 장소에 설치하십시오.
- 평평한 장소에 설치하십시오.
- 식기세척기와 벽면과의 거리는 1cm이상, 가스렌지 거리는 20cm 이상 띄워서 설치하십시오.

### ■ 설치주의

- 습기가 많은 장소 및 직사광선은 피하여 주십시오.
- 배수호스 및 급수호스는 꺾이지 않도록 주의 설치바랍니다.
- 더러운 물이 역류되지 않도록 배수호스 끝부분은 본체보다 15mm이하로 설치하여야 합니다.
- 급수물 수압은 0.6Mpa 이상이면 저감장치가 필요하고 수압이 0.03Mpa 이하면 증감장치가 필요합니다.
- 가스렌지에 너무 가까이 두지 마시고, 20cm이상 띄워서 설치하여 주십시오.

**주의** 식기세척기를 사용하기 전에 급수호스와 배수구 연결이 설치가 완료되어야 사용이 가능합니다.

### ■ 급수호스와 배수관 연결하기

올바른 설치를 위해서 아래와 같이 급수호스 및 배수관 단자에 설치하십시오.

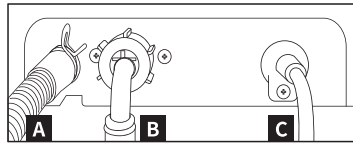

A: 배수호스 B: 급수호스 C: 전원코드

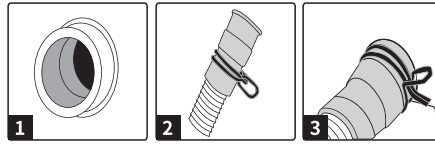

### ■ 배수관 설치방법

1. 배수호스를 꺼냅니다
2. 배수호스 연결부위에 이중 와이어 크램프를 끼웁니다.
3. 본체 배수관에 배수호스를 삽입하고 이중 와이어 크램프를 조입니다.

### ■ 전용 수도꼭지에 급수호스 연결하기

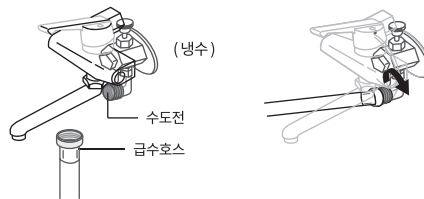

1. 급수호스는 차가운 물에 15A(PT 1/2) 나사로 된 커넥터 연결부위에 단단히 조여야 합니다.
2. 수도관은 오염이 되지 않고, 물은 깨끗하고 불순물이 없어야 합니다. 예방조치를 하지 않고 사용할 경우 물의 유입구가 막힐 위험이 있으므로 제품에 손상을 줄 수 있습니다.

## 설치장소 및 주의사항

쿠참 신개념 식기세척기

### ■ 벽/싱크대 배관 급수호스 연결순서

1. 수도 검침기의 밸브를 잠구어 주십시오.
2. 기존 연결나사부와 벽 배관을 분해하여 주십시오.
3. 벽 배관과 연결관(부속품: T자형 연결관)을 연결하여 주십시오.
4. 연결관과 기존 연결 나사(너트)를 조립하여 주십시오.
5. 연결관(부속품)과 급수연결밸브와 조립하여 주십시오.
6. 급수호스를 연결하여 주십시오.

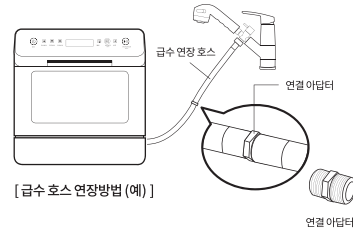

**참고:** 급수호스를 본체와 수도꼭지, 벽 배관에 연결한 후에는 반드시 누수여부를 확인하여 주십시오.

**주의:** 반드시 급수호스의 “ㄱ”자로 된 형상이 제품의 급수밸브와 연결하고 연결 시 급수호스의 나사부 손잡이를 잡고 손으로 잠귀 주십시오. (세게 조이지 않으면 누수의 원인이 됩니다.)

### ■ 벽/싱크대 배관 급수호스 연결(T자형 연결관)

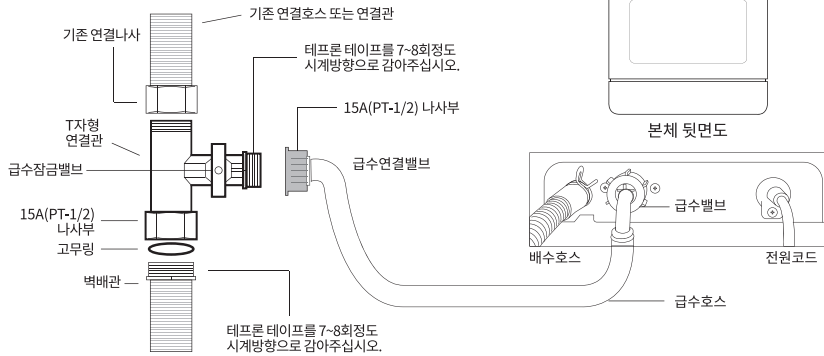

### ⚠ 주의

1. 급수 전(연결관 나사부)연결 시 무리한 힘으로 돌려 조이지 마십시오.  
- 급수 전 부품은 재질이 황동이므로 무리한 힘으로 돌려 조이면 부품이 깨져 누수의 원인이 됩니다.
2. 급수연결밸브의 나사부(특히 PT 1/2", PT 1/4")를 공구(스패너)로 조여 연결할 때 반드시 육각너트부를 돌려 조여주십시오.  
- 몸체 등 다른 부위를 돌려 공구로 조일 때는 급수 연결밸브가 파손되어 누수가 발생할 수 있습니다.
3. 벽 배관형상 및 설치장소에 따라 설치부품 및 설치방법이 달라질 수 있습니다. (설치방법 및 사용방법이 궁금하시면 소비자 상담 보호과로 문의하여 주십시오.)

### ■ 배수호스 설치하기

1. 배수호스 흡착판 고리를 그림과 같이 싱크볼 안쪽에 부착합니다.
2. 배수호스가 흡착판에 떨어지지 않도록 고정하여 주십시오.

**주의** 배수호스는 본체와 15mm 아래로 설치하십시오. 그렇지 않으면 식기 세척기로 물이 역류되어 감전 및 화재의 원인이 됩니다.

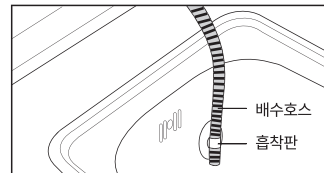

## 각 부분의 명칭 및 개요

쿠참 신개념 식기세척기

### ■ 패널 조작부



1. [전원(⏻)] 버튼: 전원을 켜거나 끕니다.
2. [시작/일시정지(▶||)] 버튼: 식기세척기 작동을 시작하거나 일시정지 할 때 사용합니다. 그리고 운전 후 [시작/일시정지(▶||)] 버튼을 3초간 누르고 있으면 선택한 모든 설정이 초기화 됩니다.
3. 물부족표시: 물 유입이 불충분하거나 물이 들어가지 않을 때, 물부족표시가 점등됩니다. (수돗물 압력이 너무 낮은지 확인바랍니다.)
4. 온도표시부: 프로그램을 선택하신 후 온도 및 시간 표시부가 나타납니다. (온도 표시부가 점등되면 표시부에 표시된 숫자는 선택한 프로그램의 세척 온도가 됩니다.)
5. 시간표시부: 프로그램 설정 후 세척시간과 온도표시가 번갈아 표시됩니다.
6. 숫자표시부: 온도, 시간 및 오류코드를 표시합니다.

### ■ 각 부분의 명칭

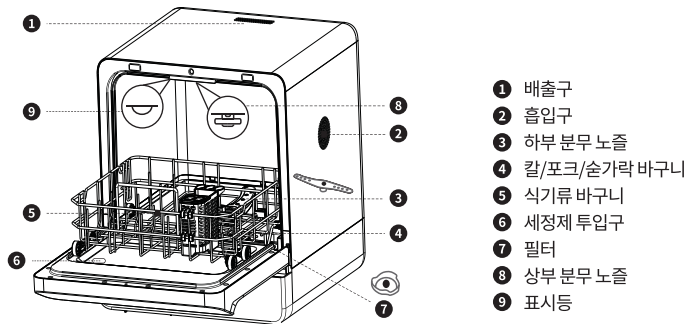

### ■ 부속품



## 처음 사용하기 전에

쿠참 신개념 식기세척기

### ■ 식기세척기 처음 사용전에 사용방법

1. 전원을 연결합니다.
2. 식기류를 배치합니다.
3. 세제 가루를 넣습니다.
4. 식기 세척을 시작합니다.

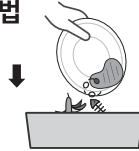

### ☞ 참고

식기세척기에 식기를 넣기 전에 부피가 큰 음식 찌꺼기는 물로 헹구어 애벌세척으로 제거하여 주십시오. 애벌 세척을 하지 않을 경우 큰 음식 찌꺼기로 필터가 막혀 세척력이 떨어질 수 있습니다.

### ■ 전원 연결하기

전원플러그를 콘센트에 연결합니다 ▶ 전압은 AC 220V, 60Hz 입니다 ▶ 전원 감전을 방지하기 위해 젖은 손으로 전원 플러그를 꽂지 마십시오.

### ■ 식기류 배치하기

식기세척기 문을 엽니다 ▶ 식기류 바구니 통을 꺼냅니다 ▶ 식기류(그릇, 접시, 칼, 포크 등)를 배치합니다.

### ■ 전용 세제 넣기

1. 적당하게 식기 세척 전용 세제를 식기세척기 안에 넣습니다.
2. 식기세척기 문을 닫아 주십시오.

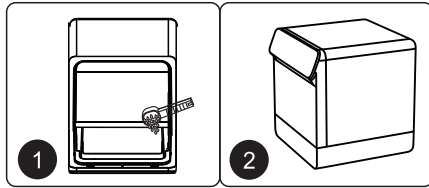

### ☞ 참고

본 제품은 식기세척기 표준 시험 기준에 의해 테스트한 제품입니다. 식기의 형태, 배치 등에 의해 세척결과가 다를 수 있습니다. “세척이 만족스럽지 않다”라는 이유로 어떠한 반품 및 교환이 불가합니다.

### ⚠ 주의

1. 식기 세척 전용으로 만들어진 세제 분말을 사용하십시오. 일반 세정제로 사용 시에는 제품 고장의 원인이 됩니다.
2. 식기세척기 문이 확실히 닫혀 있는지 확인하십시오.



1. [전원(⏻)] 버튼을 눌러주십시오.
2. 원하는 세척 코스 프로그램을 선택하면 “아이콘”이 점멸합니다.
3. [시작/일시정지(▶||)] 버튼을 누르면 선택된 “아이콘”이 점등되면서 세척을 시작합니다.  
↳ (▶||) 버튼을 길게 누르면 프로그램 세척 코스가 초기화 됩니다.

### ☞ 참고

1. 세척 운전중에 문을 열고 싶으면 “시작/일시정지 (▶||)” 버튼을 눌러 주십시오. 작동이 완전히 멈춘 다음 문을 열어 주십시오.
2. 세척은 일정시간이 필요하므로 세척이 끝날 때까지 기다려 주십시오.

## 식기바구니에 식기를 담는 방법

쿠참 신개념 식기세척기

아래의 간단한 지침을 잘 준수하여 세척효과를 높이고, 에너지를 절약하실 수 있습니다.

**경고** 식기바구니에 식기류를 넣기 전에 식기에 음식물 찌꺼기와 이쑤시개, 종이, 냅킨 등을 제거해 주세요. 남아있는 음식물이나 쓰레기는 그릇 손상, 소음 발생, 제품 고장의 원인이 됩니다.

**주의** 재, 모래, 왁스, 윤활유나 페인트 등이 칠해진 그릇은 세척하지 마십시오. 식기세척기를 손상시킬 수 있으며, 재는 녹이지 않고 제품 내부의 구멍에 침투할 수 있습니다.



### ■ 숟가락/젓가락 및 포크 바구니에 식기 배치하기

식기세척기의 성능을 최대한 발휘하려면 아래 지침을 따라주시기 바랍니다.  
그림 1,2에 따라 나이프와 포크 바구니에 배치하는 방법은 아래와 같습니다.

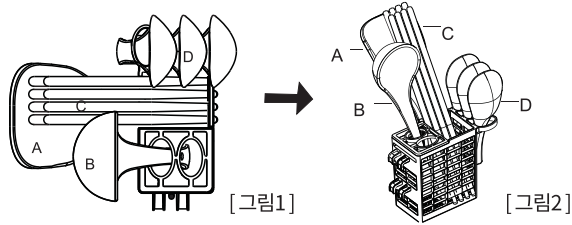

- A : 밥주걱 및 숟가락
- B : 주걱
- C : 젓가락 및 포크
- D : 작은 수프 스푼

**참고** 식기 배치 이미지는 표준 식기류에 의한 배치 기준이며, 식기류에 따라 달라질 수 있습니다.

### ■ 식기류바구니에 식기 배치하기

1. 접시식기는 그림과 같이 표면에 의해서 배치하여 주십시오.
2. 한 번에 2세트 이상 식기류를 담아두지 마십시오.



**참고** 부적절한 방향으로 놓인 접시는 세척상태에 영향을 줄 수 있습니다. 접시가 더러운 면을 분무 세척 날개 쪽으로 향하게 배치하여 주십시오.

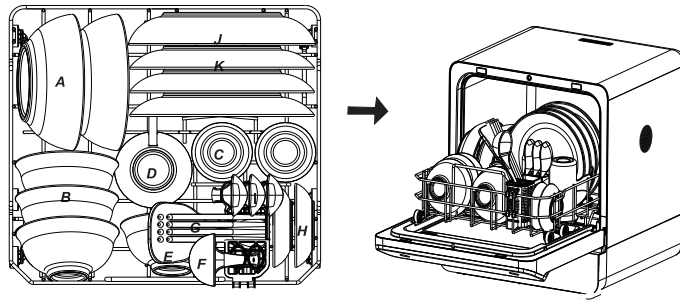

- A 국그릇 B 밥그릇 C 유리컵 D 커피잔 E 밥스푼 및 주걱 F 수프스푼 및 포크 G 젓가락 H 양념접시
- I 작은 수프스푼 J 큰접시 K 작은접시

**참고** 본 식기세척기는 최대 3인용의 시험 기준으로 통과한 제품으로 “세척기가 작다”라는 이유로 어떠한 반품 및 교환이 불가합니다.



## 식기류 담는 및 전용세제 사용 방법

쿠참 신개념 식기세척기

### ■ 식기류 바구니 접기

더 큰 식기류를 놓을 필요가 생기면 식기 바구니를 접어서 사용자에게 맞게 최대한 공간을 활용하여 배치하십시오. (식기류를 배치한 후 식기세척기의 식기 바구니를 밀어 넣어주십시오.)

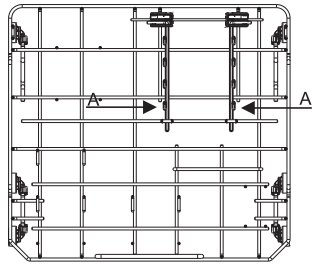

[접시전용 접이식행]

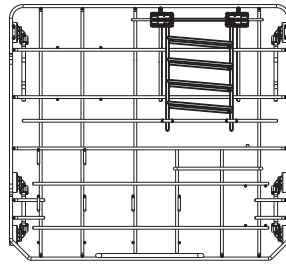

[2개의 접이식행을 안쪽으로 접기]

### ■ 식기세척기 전용세제 사용방법



**주의**

1. 식기세척기 전용세제를 사용하십시오.
2. 기기 손상을 방지하기 위해서 주방용 세제를 사용하지 마십시오.
3. 식기세정제는 부식성이 있으므로 아이들의 손이 닿지 않는 장소에 보관하지 마십시오.

### ▶ 농축 식기 세척 파우더

화학 성분에 따라 두 가지 타입이 있습니다.

1. 부식성분이 있는 전통적인 알칼리성 세제 파우더
2. 천연요소가 함유된 알칼리성 농축 세제 파우더



**참고**

농축된 세제 파우더를 사용하는 코스 자동시 오염과 식기 손상을 줄일 수 있습니다.

### ▶ 식기세척기 전용 세제

1. 제품을 동작하기 전에 도어 안쪽에 적당한 권장량에 맞춰 넣어 주십시오.
2. 식기세척기전용 세제(분말 린스)만 사용 가능합니다.
3. 일반세정제, 손 세정제, 합성세제, 비누 등 일반 세제는 사용하지 마십시오.
4. 어린이가 장난감처럼 가지고 놀지 않도록 손이 닿지 않는 장소에 보관하십시오.
5. 전용 세정제를 사용하지 않거나 양을 과하게 투입했을 경우 제품의 고장 및 세척력에 문제가 발생할 수 있습니다.

### ▶ 전용 세제 넣기

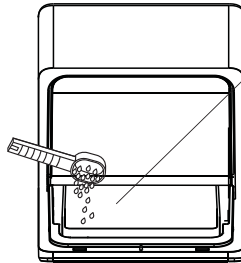

세제는 식기세척기 전용 세제를넣으십시오.



세척코스가 짧은 시간인 경우 고체로 된 식기 전용 세제를 사용하면 거품이 남아있을 수 있습니다.

## 식기류 배치 주의사항

쿠참 신개념 식기세척기

### ■ 식기류 배치시 주의사항

최상의 세척효과와 최적의 식기세척기 성능을 발휘하려면 다음과 같이 준수하여 주십시오.

1. 식기류를 적재하기 전에 큰 음식 찌꺼기는 제거하여 주십시오.
2. 식기류는 일정한 틈새를 두고 배치하고, 오목한 쪽은 마주보는 방향으로 배치해 주세요.  
그리고 내려가는 식기류는 순서대로놓고 충돌을 피하여주십시오. 그러면 물의 흐름이 원활해 질 수 있습니다.
3. 식기류는 회전 도중에 그릇과 컵에 거품이 생기지 않도록 하기 위해서 식기를 가지런히 놓아져 있어야 합니다.
4. 식기류는 바스켓 바닥으로부터 닿으면 안되며, 그렇지 않으면 세척 노즐판 회전에 무리가 가해져 제품에 고장의 원인이 될 수 있습니다.
5. 매우 작은 물건은 바구니에 쉽게 떨어지므로 식기류와 함께 사용하지 마십시오.
6. 손가락 부상을 입지 않도록 손잡이가 위로 향하도록 나이프나 포크를 놓아주십시오.



담배꽂초, 촛불, 왁스, 라커 또는 페인트가 묻은 더러운 물건은 넣지 마십시오.  
새로 구입한 접시는 식기세척기 세척에 적합한지 확인하여 사용하십시오.



- 참고**
1. 식기세척기에 식기류를 너무 많이 넣지 마십시오. 본 제품은 4가지 표준 식기류를 위한 공간만 있습니다.
  2. 식기세척기에 적합하지 않은 식기류는 사용하지 마십시오. 제품에 손상을 입을 수 있습니다.

### ■ 식기바구니 장착 전후 주의사항

1. 식기가 깨끗하게 세척될 수 있도록 찌든 때가 심한 식기나 수저 등은 애벌세척 후 사용하십시오.
2. 컵이나 굴곡이 심한 그릇, 닿는 면적이 좁은 식기는 아래방향으로 놓아주십시오.
3. 식기가 이탈하지 않고, 하부 세척 날개에 간섭이 일어나지 않도록 식기바구니 공간에 잘 맞게 넣어주십시오.
4. 식기가 이탈할 경우 세척, 건조가 원활히 되지 않을 수 있습니다.
5. 날카로운 젓가락이나 포크, 과도, 칼은 식기바구니에 수평으로 놓거나 날카로운면이 위로 향하지 않게 고정하여 주십시오.
6. 가운데 비어있는 식기류(컵, 유리 등)는 입구부분이 아래로 향하도록 위치시키고 물이 용기나 흠에 쉽게 고이지 않도록 하십시오.
7. 손상을 방지하기 위해 유리 제품끼리는 서로 가깝게 두지 마십시오.

### ■ 유리제품 및 기타 식기류 손상이 가능한 원인

1. 유리류 또는 제조과정 및 일반적인 화학 세제류
2. 물온도와 식기세척기의 프로그램 설정과정을 준수하여 사용하십시오.
3. 제조사가 선정한 식기세척기에 사용하는 유리 제품 또는 도자기 접시를 사용하십시오.
4. 접시 종류 및 세제는 식기세척기에 적합한 용도에 맞게 사용하십시오.
5. 물 온도가 낮은 프로그램으로 선택하여 사용하십시오.
6. 프로그램이 종료되면 손상을 방지하기 위해서는 가능한 빨리 유리류와 칼 등은 식기세척기에서 꺼내주십시오.



유리제품은 자주 세척하면 혼탁현상이 발생할 수 있습니다. 섬세한 유리제품이나 크리스탈 유리제품은 식기세척기로 세척하지 마십시오.

## 세척 프로그램 시작하기

쿠참 신개념 식기세척기

### ■ 세척코스 프로그램 테이블

프로그램	코스선택 용도	코스 설명	세척시간 (분)	소비전력 (kWh)	물용량 (L)	전용세제 (g)
 강력세척	이 프로그램은 오염도가 심한 식기류를 세척할 때 적합합니다. 그렇지만 고온으로도 세척이 안되는 식기류는 적용되지 않습니다.	주세척 고온행균1, 고온행균2 고온행균3, 고온행균4 건조	147	0.58	6.8	6-10
 급속세척	이 프로그램은 짧은 시간안에 오염도 정도가 미미한 식기, 커피잔 등을 세척할 때 적합한 프로그램입니다.	주세척 고온행균1, 고온행균2	28	0.30	3.9	3-7
 표준세척	이 프로그램은 표준세척으로 소비전력을 절약하는 합리적인 방법입니다. 식기류에 기름이 없고, 일반적인 세척에 적합합니다.	주세척, 행균, 고온행균1, 고온행균2 건조	139	0.46	5.0	9
 블림	식기류를 나중에 세척하기 위해 미리 식기류를 불림 또는 과일 세척에 적합합니다.	주세척 행균, 건조	14	0.04	2.7	/
 살균 (3초간 누름)	이 프로그램은 살균모드를 독립적으로 사용합니다. 이 살균 세척 기능 버튼을 3초간 누르면, 스팀 및 고온세척이 필요한 식기 또는 젓병, 이유식 등 살균에 적합합니다.	주세척(72°C) 건조	30	0.24	1.3	0-10
 DIY 셀프세척 (3초간 누름)	<ul style="list-style-type: none"> <li>이 프로그램은 10분-60분 범위에서 6가지 맞춤형 셀 프세척 선택을 하실 수 있습니다. 사용자가 건조 없이 셀프세척을 할 때 적합합니다. 이 버튼을 처음 누르면 "10분"이 표시부에 나타나고, 버튼을 누를 때마다 "10분"씩 증가됩니다.</li> <li>이 버튼은 3초간 누르면 내부가 1분간 점등됩니다.</li> </ul>	주세척 1	10	0.09	1.4	0-10
		주세척 1, 주세척 2	20	0.16	2.7	
		주세척 1 - 주세척 3	30	0.23	4.0	
		주세척 1 - 주세척 4	40	0.27	5.4	
		주세척 1 - 주세척 5	50	0.34	6.7	
		주세척 1 - 주세척 6	60	0.40	8.1	

- 참고**
- 건조까지 모든 운전이 완료된 후, 내부에 남아있는 습기를 없애고 보다 쾌적한 보관을 위해 운전이 종료된 후 “—”가 점등하는 것은 “보관중” 기능이 정상적으로 동작하고 있음을 표시하는 것으로 에러표시가 아닙니다. (약 15분 동안 “보관중” 동작 후 전원이 자동적으로 “off” 됩니다.)
  - “보관중”에는 필요하다면 언제든지 식기를 꺼내도 무방합니다.
  - 각각 식기세척코스마다 세척, 행균, 물의 온도, 시간이 다릅니다.
  - 위에 표시된 물 최고 온도는 각 세척코스의 진행시 물이 최고 온도로 올라가는 온도를 표기한 내용입니다.

### ■ 살균기능 추가 사용할 때

이 기능은 세척코스 프로그램하여 세척이 끝난 후에도 자동적으로 고온 살균 모드로 운전하기 위해 강력 세척, 표준세척, 급속세척 프로그램 세척코스과 함께 적용하실 수 있습니다.

## 세척코스 시작하기

쿠참 신개념 식기세척기

### ■ 세척 전 준비사항

1. 전원플러그를 콘센트에 꽂습니다.  
(AC 200V, 60Hz)
2. 급수가 최대압력으로 열림상태에 있는지 확인하십시오.

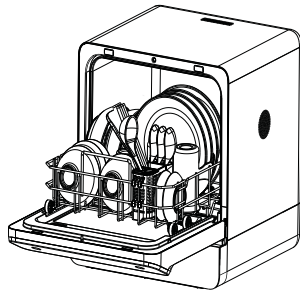
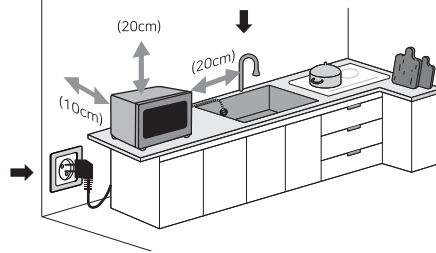

1. 필터 고정상태를 확인하고 식기류를 담아 주십시오.
2. 문을 열어 식기바구니를 꺼내어 식기류를 용도에 맞게 담아서 식기바구니를 밀어 넣어주십시오.

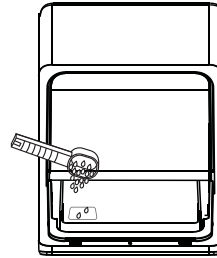

1. 세제 투입구에 식기세척기 전용세제를 넣고 뚜껑을 닫아주십시오.
2. 세제는 운전중에 자동으로 투입됩니다.
3. [전원 (⏻)] 버튼을 누르고 나서 원하는 세척 코스 프로그램을 선택합니다.
4. [시작/일시정지 (▶)] 버튼을 눌러 운전을 시작합니다.

### ■ 식기류 추가할 경우

1. 운전중에 [시작/일시정지 (▶)] 버튼을 눌러 “일시정지” 합니다.
2. 식기세척기 문을 엽니다.
3. 식기바구니를 꺼내어 추가 식기류를 넣습니다.
4. 식기바구니를 밀어 넣습니다.
5. 식기세척기 문을 닫습니다.
6. [시작/일시정지 (▶)] 버튼을 눌러서 식기세척기 운전을 다시 시작합니다.



#### 경고

1. [시작/일시정지 (▶)] 버튼을 누른 후, 작동 정지하기 전에 문을 열어 화상을 입지 않도록 주의하십시오.
2. 문을 열 때 증기와 뜨거운 물에 화상을 입지 않도록 주의하십시오.
3. 문이 “딸깍” 소리가 날 때까지 문을 닫으시고 확인하십시오.
4. 식기세척기를 다시 운전하기 전에 식기류가 용도에 맞게 넣었는지 확인바랍니다.

## 유지보수 및 청소하기

쿠참 신개념 식기세척기

- 청소하기 전에 반드시 전원 플러그를 뽑아주십시오.
- 필터를 청소하지 않고 하루 이상 방치 할 경우 내부에서 냄새가 날 수 있으므로 필터를 깨끗이 씻어 주십시오.
- 필터시스템에 큰 음식 찌꺼기 또는 세척에 위험한 거품, 음식물 찌꺼기로 인해 필터 시스템이 막힐 수 있으니 필터를 청소하여 주십시오.

### ■ 필터 청소하기

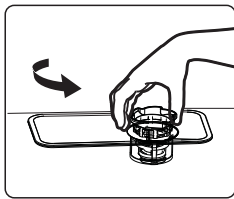

필터를 꺼내려면 왼쪽으로 돌려주십시오.

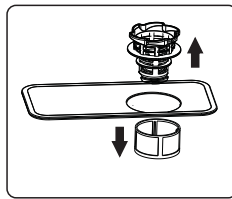

필터는 3가지 부품으로 구성됩니다. 필터를 분해하여 주십시오.

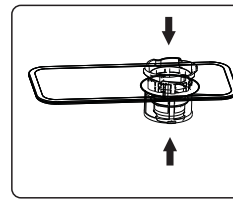

필터를 깨끗이 씻은 후 꺼내는 역순으로 식기세척기에 다시 끼워 주십시오.

### ■ 필터 조립하기

최적의 청소 성능과 효과를 얻으려면 필터를 분해 및 조립하여 청소해야만 합니다. 필터의 그물망이 세척시 음식물 입자를 걸러냅니다. 필터 그물망은 일주일에 한 번 정도는 청소하여 주십시오. 거친 필터와 세밀한 필터는 청소용 브러쉬로 청소하여 주십시오. 그리고 식기세척기에 다시 끼워주십시오.



식기세척기에 필터 없이 또는 부적절한 필터는 함께 사용하지 마십시오. 그러한 경우 식기세척기가 손상되거나 성능이 저하될 수 있습니다.

### ■ 세척 분무 노즐

수돗물의 물질로 인하여 세척분무노즐의 구멍이 막힐 수 있습니다. 그러므로 세척분무노즐은 정기적으로 청소하여 주십시오. 세척분무노즐은 물에 넣은 후 잘 흔들어 세척하여 노즐 구멍에 들어있는 찌꺼기를 깨끗이 씻어 주십시오.

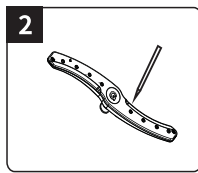
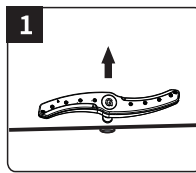

- 1 세척분무노즐을 위로 당겨 빼내어 주십시오.
- 2 미세도구를 사용하여 세척분무노즐 구멍을 청소하여 주십시오.



1. 문짝을 청소할 때, 스프레이 청소기를 사용하지 마십시오. 문잠금 장치와 내부 전기 부품장치가 손상될 수 있습니다.
2. 구성부품을 연마제나 종이타월을 사용하지 마십시오. 이러한 경우 세척분무노즐 표면에 긁힘 또는 얼룩이 남을 수 있습니다.

## 유지보수 및 청소하기

쿠참 신개념 식기세척기

- 기기결함 또는 고장을 방지하기 위해 식기세척기는 정기적으로 점검하여 주십시오. (약 3-4개월 간격)
- 식기세척기의 외부표면은 긁히기가 쉽습니다. 적합하지 않은 세제를 사용 할 경우 외관이 변형되거나 변색될 수 있습니다.

### ■ 식기세척기 내부 청소하기

- (1) 항상 적정량의 세제를 사용하는 경우 식기세척기의 내부 프로그램 진행과정에서 자체적으로 세척하여 줍니다.  
만약 석회 침전물이나 기름덩어리가 식기세척기 내부에 남아있는 경우 식기세척기 세척제 또는 식초, 칸디셔너를 사용하여 제거하여 주십시오. 만약 식초냄내 또는 세척 잔여물이 남아 있으면 세제가 없는 상태에서 “살균세척” 을 하여 주십시오.



석회침전물이나 기름덩어리가 과도하게 묻어있으면 세척제와 식초와 함께 첨가해주시고, 타월 또는 브러쉬로 청소하여 주십시오.

- (2) 가열판은 석회회석제를 넣고 부드러운 타월로 닦아 내십시오.
- (3) 식기세척기 내부의 필터는 정기적으로 청소하여 주십시오.

### ■ 도어 청소하기

- (1) 젖은 부드러운 헝겊으로 문 가장자리를 닦아 주십시오. 스프레이는 사용하지 마십시오.  
문 잠금장치 및 전기 주요부품에 관통하여 기기의 손상을 입을 수 있습니다.
- (2) 기기 외부에 손상되지 않도록 부드러운 헝겊으로 닦으십시오. 거친 헝겊으로 닦으면 외부 표면에 손상을 입히거나 자국이 남아있을 수 있습니다.
- (3) 도어를 닫기 전에 도어 측면에 흘린 음식물이나 음료를 닦아 주십시오.



1. 식기세척기 설치 및 청소하기 전에는 반드시 전원플러그를 콘센트로부터 뽑아주십시오. 그렇지 않으면 감전 및 인명에 치명적인 사고가 발생할 수 있습니다.
2. 식기세척기 내부나 문을 청소할 때는 락스, 벤젠, 클린저, 염소계 표면제 등을 사용하면 제품 표면에 변색 및 녹 발생 우려가 있으므로 절대로 사용하지 마십시오.

### ■ 보관방법

1. 세척 후에는 습기와 냄새를 막기 위해서 전원을 끄고, 문을 열어 주십시오.
2. 청소 또는 유지보수를 위해서 전원플러그를 콘센트로부터 뽑아 주십시오.
3. 식기세척기의 외부표면 및 내부를 청소하려면 솔벤트 및 연마제는 사용하지 마십시오. 부드러운 헝겊과 따뜻한 비눗물만 사용하시고, 표면에 얼룩이나 내부 석회 침전물은 물과 함께 약간의 식초를 적신 천으로 닦아 주십시오.
4. 식기세척기에서 냄새가 나는 이유는 내부에 음식물 등이 있기 때문에 젖은 스펀지로 정기적으로 청소하여 주십시오.



1. 사용설명서를 숙지하여 안전 및 운영요령, 제품 유지보수를 하여 주십시오.
2. 일시정지 후에 바로 문을 열지 마시고 기기가 완전히 동작이 멈춘 후 기다렸다가 문을 여십시오. 그렇지 않으면 화상을 입을 수 있습니다.
3. 문을 열 때는 수증기와 뜨거운 물에 주의하십시오.
4. 운전 전에 문이 확실히 닫혔는지, 식기류는 바구니에 용도에 맞게 담겨 있는지 확인바랍니다.

## 제품 이상 정보

쿠참 신개념 식기세척기

제품 사용중에 오작동이 발생하면 표시부에 아래와 같이 점멸하면서 경고코드가 나타납니다.

코드	증상	원인
E2	물 유입구 경고	<ul style="list-style-type: none"><li>· 부품이 손상되었음 (흡입밸브, 유량계 손상)</li><li>· 물이 유입되지 않는다. (수도밸브가 잠겨있거나, 물 흡입구가 연결되지 않을 경우)</li><li>· 라인이 손상됨 (유량계의 연결이 "off" 되어 있음)</li></ul>
E5	물 누수 경고	<ul style="list-style-type: none"><li>· 물이 누수가 되는 경우</li></ul>
E7	물 부족 경고	<ul style="list-style-type: none"><li>· 세척 펌프 불량 및 마이크로 스위치가 "off" 되어 있음</li></ul>
E4	가열판 경고	<ul style="list-style-type: none"><li>· 가열판이 가열되지 않습니다.</li><li>· 온도조절기 가열판 패널이 "off" 되어 있습니다. (온도조절기는 수동 또는 자동적으로 복원되어야 합니다.)</li></ul>
E10	높은 수위 경고	<ul style="list-style-type: none"><li>· 물 유량 설정 값이 초과되어 있습니다.</li></ul>

※ 사용도중 기능상의 오작동 (또는 이상표시)이 발생할 시 전원코드를 전원 콘센트에서 제거 후 10분 경과 후 다시 꽂아 주십시오.

## 제품 규격

모델명	LGW-7500
정격전압	AC 220V, 60Hz
수도수압	0.03 - 0.6MPa
소비전력	750W
표준용량	2-3인용
제품중량	10.5Kg
제품크기(mm)	400(W) x 410(D) x 430(H)

※ 센물(경수): 칼슘, 마그네슘, 철, 납, 아연 등 불순물이 다량 녹아있는 물로 세척시 세제가 잘 풀리지 않습니다.  
※ 제품의 외관 및 사양은 제품 개선을 위해 예고 없이 변경될 수 있습니다.

## 고장 진단 및 응급조치

쿠참 신개념 식기세척기

제품이 고장났다고 생각될 경우 다음 증상을 확인하십시오.

만일 다음사항으로 조치가 안될 경우에는 가까운 당사 판매점이나 소비자보호센터로 문의하여 주십시오.

증상	원인	조치방법
식기세척기가 작동되지 않아요	<ul style="list-style-type: none"> <li>전원이 들어오지 않아요?</li> <li>물 수압이 약해요?</li> </ul>	<ul style="list-style-type: none"> <li>전원플러그를 콘센트에 정확히 꽂아주세요.</li> <li>누전차단기를 "on" 하여 주세요.</li> <li>급수장치를 확인하고, 수도밸브가 잠겼는지 확인합니다.</li> </ul>
소음이 커요	<ul style="list-style-type: none"> <li>분무시 바구니에 식기류가 떨어 지거나 충돌하는 소음</li> <li>기계적 소음이 난다</li> <li>세척펌프 소음이 크다</li> </ul>	<ul style="list-style-type: none"> <li>바구니에 식기류가 가지런히 담겨있는지 확인합니다.</li> <li>작은물건이 아래로 떨어져있는지 확인합니다.</li> <li>식기류 행금에서 발생하는 물줄기 소리입니다.</li> <li>초기단계에서 배수펌프가 작동할 때 나는 소리 (정상)</li> <li>자주 사용하지 않아서 물 공급이 원활하지않거나, 펌프에 이물질 (나사, 플라스틱 조각 등)이 있습니다. (제거)</li> <li>기타 식기세척기의 수평이 맞는지 확인바랍니다.</li> </ul>
세척조에 거품이 나요	<ul style="list-style-type: none"> <li>세제류를 적당하게 사용했습니까?</li> </ul>	<ul style="list-style-type: none"> <li>식기세척기 전용세제를 사용해야 거품이 일지 않습니다.</li> <li>세제를 넣지 말고 셀프 세척 프로그램을 반복적으로 실행합니다.</li> </ul>
식기류에 점막 및 얼은 황갈색 막이 남아요	<ul style="list-style-type: none"> <li>과도하게 물을 사용</li> <li>유입구에 물 온도가 낮다</li> <li>식기세척기의 과도한 사용</li> <li>부적절한 식기류 적재</li> <li>기간이 지나거나 축축한 세제를 사용하세요</li> <li>세제를 잘못 첨가하였음</li> </ul>	<ul style="list-style-type: none"> <li>식기세척기 안에 모든 금속 식기류는 꺼내십시오</li> <li>세제분말을 첨가하지 마십시오.</li> <li>가장 긴 세척프로그램을 선택하십시오.</li> <li>셀프세척 코스 20분을 선택하여 세척하여주세요.</li> <li>문을 열고 식소 2스푼을 넣으십시오.</li> <li>문을닫고 세척을 완료하십시오.</li> </ul>
약취가 나요	<ul style="list-style-type: none"> <li>세척코스 프로그램이 제대로 마치지 않아 물이 남아있습니다.</li> <li>식기류를 넣지 않은 상태에서 세제를 추가하여 강력 세척 코스를 실행하여 청소해주세요.</li> <li>배수관이 막혔습니다. (배수관에 이물질들을 제거하여 주십시오.)</li> <li>식기세척기를 자주 사용하지 않거나 오랫동안 더러운 그릇을 식기세척기 안에 방치했습니다.</li> <li>식기세척기 내부를 비우고 세제를 넣지 않고, 식초를 넣은 후 강력 세척 코스를 실행하세요.</li> </ul>	
식기류에 음식 찌꺼기가 남아있어요. (제대로 세척이 되지 않았습니다.)	<ul style="list-style-type: none"> <li>세척코스를 잘못 선택했습니다. (사용설명서 지시대로 식기류 오염도 정도에 맞게 코스 선택)</li> <li>필터가 더럽거나 제대로 고정되어 있지 않습니다.</li> <li>필터를 청소하시고 제대로 고정되었는지 확인하십시오. 한달에 한번 이상 필터를 청소</li> <li>세제가 없거나 충분한 양을 사용하지 않았습니다.</li> <li>식기세척기 전용 세제를 사용하거나 세제 사용량을 늘려주세요. (기간이 지나지않은 세제 사용)</li> <li>수압이 낮은지 확인하세요. 적정 수압은 0.03-0.6MPa입니다.</li> <li>식기류를 정확히 넣지 않았습니다.</li> <li>세제 투입기의 작동에방해가되지 않도록 식기류를 다시 배열해 주세요.</li> <li>물이 정상적으로 뿌려지고 세척노즐과 세제투입기의 작동이 방해되지 않도록 다시 배열하세요.</li> <li>적정 개수의 식기류를 넣어주세요. (권장사항에 따라 식기류를 넣어주세요.)</li> <li>필터가 막혀있을지 모릅니다. 식기류를 넣기전에 그릇에 남아있는 음식찌꺼기는 제거하고 필터를 청소해 주세요.</li> </ul>	
식기류가 잘 건조되지 않아요.	<ul style="list-style-type: none"> <li>햇볕이나 건조기에서 건조한 것 처럼 되지 않았습니다. (그릇의 오목한 부분은 고인물이 남아있음)</li> <li>식기바구니와 그릇이 닿는 부위, 그릇 뒷면 오목부, 식기 외식기가 닿는 부분, 세척조 벽면 등에는 물기가 남아있을 수 있습니다.</li> <li>린스, 세제(행금제)를 넣지 않고 사용하지 않았습니까?</li> </ul>	
단수일 경우	<ul style="list-style-type: none"> <li>물이 더러운 물이 나온다.</li> </ul>	<ul style="list-style-type: none"> <li>사용 중에 단수가 되면 전원을 끄고 사용하지 마십시오. 단수 직후에는 다시 급수되어도 물이 더러울 수가 있으므로 맑은 물이 나올 때까지 수도꼭지에서 물을 빼낸 후 식기세척기를 사용하십시오.</li> </ul>
누수일 경우	<ul style="list-style-type: none"> <li>식기세척기를 사용하지 않는다.</li> </ul>	<ul style="list-style-type: none"> <li>식기세척기를 평평하게 설치하였는지 확인하고, 누수되는 부분을 확인한다.</li> </ul>
세척노즐이 부드럽게 회전하지 않아요.	<ul style="list-style-type: none"> <li>식기류가 세척노즐을 막고있다.</li> </ul>	<ul style="list-style-type: none"> <li>손으로 세척노즐을 회전시켜 식기류에 세척노즐의 회전이 방해되는지 확인하십시오.</li> </ul>

※ 사용 도중 기능상의 오작동(또는 이상표시)이 발생할 시 전원코드를 전원 콘센트에서 제거 후 10분 경과 후 다시 꽂아 주십시오.



※ 제품을 의뢰할 때는 구입일자가 기재된 본 보증서를 제시해야 서비스를 받을 수 있으므로  
잘 보관하시기 바랍니다 ※

## 제품 보증서

- 제품명 : \_\_\_\_\_
- 모델명 : \_\_\_\_\_
- 제조번호 : \_\_\_\_\_
- 구입년월일 : \_\_\_\_\_
- 고객명 : \_\_\_\_\_
- 연락처 : \_\_\_\_\_
- 주소 : \_\_\_\_\_
- 보증기간 : 구매일로부터 1년

### ■ 무료서비스

구입 후 1년(제품보증기간) 이내에 제품이 고장난 경우에만 무료서비스를 받을 수 있습니다.  
일반 제품을 영업용으로 전환하여 사용할 경우의 보증기간은 반으로 단축 적용됩니다.

### ■ 유상서비스(고객 비용부담)에 대한 책임 [유상기간 : 5년]

▷ 서비스 신청 시 다음과 같은 경우는 무상서비스 기간 내라도 유상 처리됩니다.

1. 제품 내에 이물질(물, 음료수, 커피, 장난감 등) 하여 고장이 발생하였을 경우
2. 제품을 떨어뜨리거나, 충격으로 인하여 제품파손 및 기능상의 고장이 발생하였을 경우
3. 시너, 벤젠 등 유기용제에 의하여 외관 손상 및 변형이 발생하였을 경우
4. 본 제품이 정품이 아닌 제품 또는 부속품을 사용하여 제품 고장이 발생할 경우
5. 사용전압을 맞지 않은 상태에서 사용하여 제품 고장이 발생하였을 경우
6. 고객이 제품을 임의로 분해하여 부속품의 분실 및 파손되었을 경우
7. 천재지변(낙뢰, 화재, 풍수해, 가스, 염해, 지진 등)에 의해 고장이 발생하였을 경우
8. 본 제품 사용설명서 내에 “안전을 위한 주의사항”을 지키지 않아 고장이 발생하였을 경우
9. 기타 고객 과실에 의하여 고장이 발생하였을 경우

보증서는 서비스의 지름길입니다

# 서비스는 제품의 생명입니다

저희 회사는 전국 각 곳에 소비자 보호센터를 설치, 운영하고 있습니다.  
사용 중에 불편한 점이 있으시면 구입하신 대리점이나 가까운 소비자  
보호센터에 연락주시면 성심껏 도와드리겠습니다.  
고장신고를 하시기 전에 다시 한번 이 사용설명서를 잘 살펴보시기 바랍니다.



고장신고를 하실 때에는  
제품의 모델명, 고장상태 및 주소, 성명, 전화번호, 위치를  
정확히 알려주시고 담당자의 소속, 성명을 알아두시면 편리합니다.



**고객센터 : 1833-3920**



**A/S센터 : 1577-7818**

**(주)그로밋컴퍼니**