

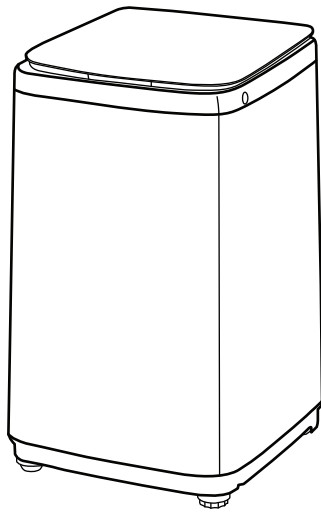

미니 세탁기

설 명 서

LW-3000
washing machine



목차

전원 관련

1. 안전을 위한 주의사항 2

사용 관련

2. 안전을 위한 주의사항 3~5

3. 제품 설치 및 주의사항 6~9

4. 각 부분의 명칭 10

5. 제품 동작하기 11~13

6. 제품 청소 및 손질하기 14~16

7. 고장진단 및 응급조치 17~18

8. 자가진단 대처법 19

9. 제품 규격 20

10. 제품보증서 21

◆본 제품은 가정용이므로 상업용 및 산업용 등으로는 사용을 금합니다.

안전을 위한 주의사항은 사용자의 안전을 지키고 재산상의 손해를 사전에 방지하기 위한 내용입니다. 잘 읽고 올바르게 사용하여 주십시오.









◆본 제품은 국내용(대한민국)이며, 해외에서는 사용할 수 없습니다.

◆이 사용설명서는 제품보증서가 포함되어 있으니 잘 보관하여 주십시오

전원관련 / 안전을 위한 주의 사항

미니 세탁기

사용자의 '안전을 위한 주의 사항'은 제품의 재산상의 손해 등 사고의 위험을 미리 막기 위한 것이므로 반드시 지켜주십시오.

-  **경고** 지시사항을 위반할 시 심각한 상해나 사망이 발생할 가능성이 있는 경우.
-  **주의** 지시사항을 위반할 시 경미한 상해나 물적 손해가 발생할 가능성이 있는 경우.
-  금지를 나타냅니다.
-  분해 금지를 나타냅니다.
-  접촉 금지를 나타냅니다.
-  낙수 금지를 나타냅니다.
-  온도 금지를 나타냅니다.
-  반드시 지켜야 할 것을 나타냅니다.
-  전원 플러그를 콘센트에서 반드시 뽑을 것을 나타냅니다.

 **경고/주의** 아래의 내용을 잘 읽고 올바르게 사용해 주십시오.

<p>당사가 지정한 수리기술자 이외에는 절대로 분해, 수리, 개조하지 마십시오. (화재, 감전, 고장, 상해의 원인이 됩니다.)</p> 	<p>전원코드를 임의로 늘리거나 연장코드를 사용하지 마십시오. 또한 콘센트나 플러그가 고장났거나 연결부위가 느슨한 경우에는 사용하지 마십시오. (화재 및 누전의 위험이 있습니다.)</p> 	<p>접지 단자가 있는 220V 전용콘센트를 사용하십시오. (감전 및 화재의 원인이 됩니다.)</p> <p>접지선이 없는 연장선은 사용하지 마십시오. (연장코드를 사용할 경우 220V/15A 이상의 접지단자가 연결된 연장코드를 구매, 사용하십시오.)</p> 
<p>제품을 설치할 때는 전원코드를 빼기 쉬운 곳에 설치하십시오. (누전에 의한 감전, 화재의 원인이 됩니다.)</p> 	<p>전원플러그를 무리하게 구부리거나 무거운 물건에 눌러 부서지지 않도록 하십시오. (코드가 손상되어 화재, 감전의 원인이 됩니다.)</p> 	<p>연기가 나거나 이상한 냄새가 날 때는 즉시 전원플러그를 빼고 서비스센터로 연락하십시오. (그대로 사용하면 화재, 감전의 원인이 됩니다.)</p> 
<p>전원코드를 연장하여 사용할 경우 반드시 250V 15A 이상의 콘센트에 단독으로 꽂아 사용하여 주십시오. (화재의 원인이 됩니다.)</p> 	<p>AC 220V 이외에서는 사용하지 마십시오. (화재, 감전 및 고장의 원인이 됩니다.)</p> <p>제품을 사용하지 않거나 청소시에는 전원플러그를 반드시 콘센트에서 빼주십시오. (부상이나 화재, 절연열화에 의한 감전, 누전 및 화재의 원인이 됩니다.)</p> 	<p>열기구, 열에 약한 물건 근처나 습기, 기름, 먼지가 많은 곳, 직사광선 및 물이 닿는 곳이나 가스가 새 가능성이 있는 장소에 설치하지 마십시오. (제품 변형 및 감전, 화재의 원인이 됩니다.)</p> 
<p>벤젠, 신나, 가솔린 등의 인화성 물질이 묻은 세탁기에 청소하지 마십시오. 또한 인화성 물질 용기를 세탁기 내에 보관하지 마십시오. (폭발이나 화재의 위험이 있습니다.)</p> 	<p>제품이 침수된 경우 전원을 차단하고 서비스센터에 연락하십시오.</p> <ul style="list-style-type: none"> -물이 완전히 빠진 후에 들어 가십시오. -감전, 화재의 원인이 됩니다. 	<p>장시간 사용하지 않거나, 천동 및 번개가 칠 경우 전원플러그를 빼주십시오.</p> 

사용관련 / 안전을 위한 주의 사항

미니 세탁기

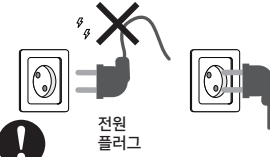
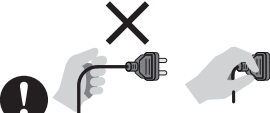
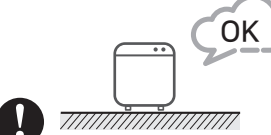
<p>전원 플러그는 코드가 아래로 향하도록 연결하여 주십시오.(반대로 연결할 경우 코드 내부에서 선이 끊어져 화재 및 감전의 원인이 됩니다.)</p>  <p>전원 플러그</p>	<p>전원 플러그를 뽑 때에는 전원 코드(전선)을 당겨서 빼지 마십시오. (감전, 화재의 원인이 됩니다.) 전원플러그는 콘센트 끝까지 확실히 연결하고, 손상된 전원 플러그, 전원코드, 느슨해진 콘센트는 사용하지 마십시오.</p> 	<p>바닥이 튼튼하고 수평인 곳에서 설치하고, 지시된 방법에 따라 설치하십시오. (진동 소음의 원인이되며, 동작시 넘어져 상해의 원인이 될 수 있습니다.)</p> 
---	---	---

⚠ 경고/주의 아래의 내용을 잘 읽고 올바르게 사용해 주십시오.

<p>가솔린, 등유, 벤젠, 시너, 알코올, 식용유(올리브유) 등이 묻어 있는 세탁물은 넣지 마십시오. (화재, 폭발의 원인이 됩니다.)</p> 	<p>가스(도시가스, 프로판 가스 등)가 켜진 때에는 제품이나 전원 코드를 만지지 말고 바로 환기시켜 주십시오. (불꽃이 일으키면 폭발, 화재의 원인이 됩니다. 그리고 환기 팬은 사용하지 마십시오.)</p> 	<p>제품 내부의 전기 부품에 물이나 이물질이 들어간 경우에는 전원 플러그를 뺀후에 서비스 센터에 연락하여 주십시오. (감전, 화재의 원인이 됩니다.)</p> 
<p>비닐 포장재는 어린이의 손이 닿지 않는 곳에 보관 또는 폐기하여 주십시오. (머리에 쓰는 행위 등으로 코나 입이 막혀 질식의 원인이 됩니다.)</p> 	<p>동작 중에 세탁 탈수조 안에 손, 막대기, 금속 물건을 넣거나 세탁물을 잡지 마십시오. -노란 회전에도 세탁물이 손에 끼어 상처를 입을 위험이 있습니다. 세탁,탈수조 안에 손을 넣을 때는 일시 중지시켜 완전히 정지한 상태에서 사용하여 주십시오. -세탁 종료시나 배수 시작 시에는 세탁, 탈수조가 저속으로 회전하고 있기 때문에, 특히 주의해 주십시오.(저속으로 회전하더라도 손이 세탁물에 끼어 상처를 입을 수 있음) -특히 어린이에게 주의 바랍니다. -덮개를 열고도 세탁기가 멈추지 않으면 서비스 센터로 연락바랍니다.</p> 	<p>급수 호스가 수도꼭지에 빠져 침수가 될 경우 전원 플러그를 빼 주십시오. (감전, 화재의 원인이 됩니다.)</p> 
<p>세탁기 바닥에 붙어 있는 포장물(스펀지, 스티로폼)을 반드시 제거하여 사용하십시오. (제품의 오동작의 원인이 될 수 있습니다.)</p> 	<p>동작 중에 전원 플러그를 빼지 마십시오. (다시 켜질 경우,불이 발생하여,감전,화재의 원인이 됩니다.)</p> 	<p>어린이가 제품 안에 들어가지 못하게 하십시오. 또한, 폐기 시에는 세탁기 문이 잠금장치(레버)를 분리하여 주십시오. - 본 제품은 어린이들이 장난으로 가지고 놀지 않도록 보호자의 주의 관찰이 필요합니다. - 어린이가 세탁기 안에 들어가면 갇히게 되어 숨질 위험이 있습니다.</p> 
<p>세탁기 바닥에 손을 집어 넣지 마십시오. (상해의 원인이 됩니다.)</p> 	<p>본 제품은 해당 보호자가 제품 사용을 관리 감독하는 경우를 제외하고 아동, 신체, 감각, 정신능력이 결여되어 있거나 안전하게 기기를 사용할 수 없는 사람, 미숙련자 또는 비전문가가 사용할 수 없습니다. (감전, 화상, 상해의 원인이 됩니다.)</p> 	<p>동작 중 세탁기 밑에 손을 넣거나 금속 물건을 넣지 마십시오. (상해의 원인이 됩니다.)</p> 

사용관련 / 안전을 위한 주의 사항

미니 세탁기

! 경고/주의 아래의 내용을 잘 읽고 올바르게 사용해 주십시오.



<p>송곳, 손톱 끝이나 핀 등으로 버튼을 누르지 마십시오. (감전, 상해의 원인이 됩니다.)</p> 	<p>이불 등의 큰 세탁물은 세탁망에 넣고 사용하지 마십시오. - 양말, 속옷 등은 세탁망에 넣고 사용 시에는 다른 세탁물과 함께 사용하십시오. - 이상 진동으로 인한 상해의 원인이 됩니다.</p> 	<p>젖은 손으로 제품을 동작시키지 마십시오. (감전의 위험이 있습니다.)</p> 
<p>제품에 이물(세제, 오물, 음식을 찌꺼기 등)이 묻어있는 경우 전원 플러그를 빼고 부드러운 천에 물을 약간 묻혀 닦아 주십시오. (변색, 변형, 파손, 누 발생의 원인이 됩니다.)</p> 	<p>방수성 시트, 매트, 의류는 세탁 및 탈수, 건조 하지 마십시오. - 두껍고 딱딱한 매트는 세탁기로 세탁 가능하다는 표시가 있더라도 세탁하지 마십시오. - 이상 진동으로 인한 상해 및 본체, 벽, 바닥 등의 파손, 의류의 손상 등의 원인이 됩니다.</p> <p>※ 양모 이불, 레인코버, 낚시조끼 및 기저귀 커버, 양복, 자전차 및 오토바이 자동차 커버 등</p> 	<p>드라이클리닝 세제를 직접적으로 사용하지 말고 드라이클리닝 세제가 묻은 의류도 세탁, 행균, 탈수하지 마십시오. (기름의 산화 열에 의한 자연 발화, 인화의 원인이 됩니다.)</p> 
<p>단수 후나 급수호스를 분리한 후 다시 연결할 때는 천천히 수도꼭지를 열어 주십시오. 정시간 사용하지 않았을 경우에도 동일합니다. (급수호스, 수도배관에 공기가 고여 압축되어진 공기압에 의한 부품이 파손되거나 누수의 원인이 됩니다.)</p> <p>천천히</p> 	<p>동작 중 배수여가 발생할 경우, 배수 불량 이 아닌지 확인하여 주십시오. (배수 불량으로 세탁기나 짐수된 상태로 사용하면, 누전에 의한 감전, 화재의 원인이 됩니다.)</p> 	<p>세탁기 동작 전 수도꼭지를 틀어, 급수 호스의 접촉 부분이 느슨해지지 않았는지 또는 누수발생이 없는지 확인하여 주시기 바랍니다. (나사가 호스 연결 등이 느슨해지면 누수의 원인이 됩니다.)</p> 
<p>인리로 분해, 수리, 개조 하지 마십시오. - 정격 용도 이외의 것(구리, 철사 등)을 사용하지 마십시오. - 수리 및 재설치 등이 필요할 때는 서비스센터로 연락하여 주십시오. - 감전, 화재, 고장, 상해의 원인이 됩니다. - 수리 및 재설치 등이 필요할 때는 서비스센터로 연락하여 주십시오. - 감전, 화재, 고장, 상해의 원인이 됩니다.</p> 	<p>제품에 살충제나 가연성 스프레이를 뿌리지 마십시오. (인체에 해로운 뿐 아니라 감전, 화재의 원인이 됩니다.)</p> 	<p>세탁기 사용시에만 수도꼭지를 열어 주십시오. (급수호스 연결부위에 나사가 풀려져 있어 물이 셀 경우 재산상의 손해 및 상해의 원인이 됩니다.)</p> 
<p>자석류를 제품 주변에 두지 마십시오. (오동작으로 인한 상해의 원인이 됩니다.)</p> 	<p>세탁물이 투입구 주변에 걸리지 않도록 잘 넣어주세요. (세탁물이 투입구 주변에 걸릴 경우 세탁물 손상)</p> 	<p>제품 위에 올라가거나, 물건(세탁물, 칫솔, 담뱃불, 그릇, 약품, 금속 등)을 올려 놓지 마세요. (감전, 화재, 고장, 상해의 원인이 됩니다.)</p> 

사용관련 / 안전을 위한 주의 사항

미니 세탁기

! 경고/주의 아래의 내용을 잘 읽고 올바르게 사용해 주십시오.

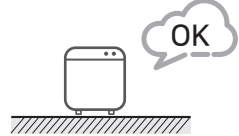
<p>세탁물 이외의 것(신발, 음식물, 동물 등)을 넣지 마십시오. 이상 진동으로 인한 제품 손상, 상해의 원인이 됩니다.</p> 	<p>피부관리실, 안마시술소 등에서 사용하는 오일, 크림, 로션 등의 약품이 묻은 세탁물은 세탁하지 마세요. 패킹이 변형되어 누수의 원인이 됩니다.</p> 	<p>세탁조에 철제품(옷핀, 머리핀 등)을 장시간 방치하지 마세요.</p> <p>녹발생의 원인이 됩니다. 세탁조에 녹이 발생한 경우에는 스펀지에 부드러운 중성세제를 묻혀서 닦아주세요. (금속 수세미는 절대 사용하지 마세요.)</p> 
<p>제품 구입 시 동봉된 새 호스 세트를 사용해야 하며, 기존 호스를 재사용하지 마세요.</p> 	<p>발포 고무(라텍스폼), 샤워캡, 방수 직물 뒷면에 고무가 붙거나 발포 고무패드 부착된 의류나 베개 같은 품목들은 세탁 또는 건조하지 마세요. 화재의 위험 및 상해의 원인이 됩니다.</p> 	<p>손빨래용 천연 비누 및 천연 가루세제를 사용하지 마세요. 굳어서 내부에 쌓이게 되면 고장, 변색, 녹 발생, 악취의 원인이 됩니다.</p> 

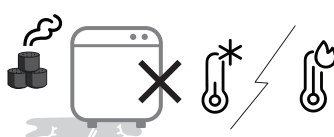
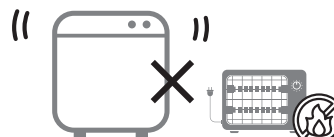
<p>! 설치 전 주의 사항</p>	<p>1. 바닥이 단단하고 수평인 곳에 설치해 주십시오.</p> 	<p>2. 직사광선, 습기 많은 곳은 피하고, 통풍이 잘 되는 곳에 설치하여 주십시오.</p> 
	<p>3. 겨울철에 얼 염려가 있거나 연탄가스가 있는 곳에 설치하지 마십시오.</p> 	<p>4. 난로와 같은 열기구와 가까운 곳은 피해 주십시오.</p> 

<p>! 안전 점검</p>	<p>오래 사용한 세탁기의 소비자 안전점검이 필요!</p> <p>이러한 증상이 있습니까?</p> <ul style="list-style-type: none"> • 전원코드, 플러그가 몹시 뜨겁거나 파손되었다. • 세탁기와 접촉하면 찌릿찌릿한 감전을 느낀다. • 사용 중 타는 냄새와 연기가 난다. • 중중 스위치를 켜도 동작하지 않을 때가 있다. • 계속 급수가 되고, 물조절이 안되고, 세탁조가 들지 않는다. • 수평을 유지했는데도 흔들거린다. • 급수호스 연결 시 누수가 된다. • 그 밖의 이상이나 고장이 있다. <p>이럴 땐 사용 금지!</p> <ul style="list-style-type: none"> • 안전을 위해 전원 스위치를 끄고 콘센트에서 플러그를 뽑아 놓는다. • 구입처 또는 서비스센터로 연락하여 점검을 받는다. ※ 절대 소비자의 임의로 수리를 하지마시기 바랍니다.
-----------------------	---

제품설치 및 주의사항

미니 세탁기

1. 접지하기

전기누전이나 감전사고방지를 위해 접지해주시요.

- 콘센트에 접지단자가 있는 경우
 - 따로 접지할 필요가 없습니다.
 - 전원플러그 교체시 서비스센터에 문의바랍니다.
 - 연장선 사용 시 220V/15A 이상

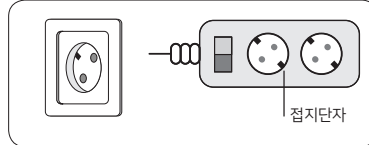

- 사용 콘센트에 접지단자가 없는 경우
 - 구리선을 수도꼭지에 2~3회 감아 주십시오.
 - 접지선을 동판에 연결할 경우 습기가 많은 땅속에 75cm깊이로 묻어 주십시오.

주의 • 가스관, 플라스틱 수도관, 전화선 등에는 접지하지 마세요.
• 감전, 폭발의 위험이 있습니다.

참고 • 접지선을 별도로 구입하여 제품뒷면에 연결 해 주세요.

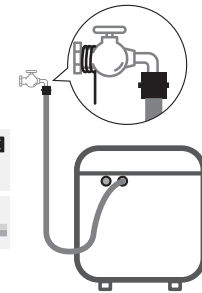

2. 수평 설치방법

설치 후 수평이 맞지 않으면 작동시 떨림이 심하고 고장의 원인이 되므로 반드시 수평을 맞추어 주십시오.

- 먼저 설치할 장소를 선택하여 주십시오.
- 수평이 아닌 경우 높이조절다리를 조정하여 수평을 맞추어 주십시오.
 - 세탁기 전면,좌우 모서리 부분을 누르거나 탈수 동작시 세탁기에 흔들림이 있으면 세탁기 다리 높이를 조절하여 주십시오.
 - (※ 4개의 다리와 바닥면이 맞닿아 제품이 흔들리지 않아야 합니다.)

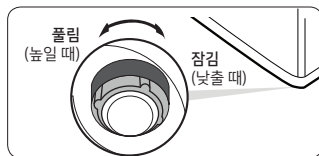

3. 하부덮개 장착하기

본 제품은 하부덮개 장착 후 사용해야 하며 아래와 같은 단계로 장착하여 주십시오.

- 하부덮개는 세탁기 상자 상단 패드 사이에 위치합니다.
(포장을 제거하면서 하부 덮개를 뺍니다.)
- 부드러운 물체면에 세탁기를 가볍게 옆으로 눕혀 놓습니다.
(케이스를 건드리지 않도록 주의합니다.)
- 장착할 때까지 장착 슬롯을 따라 하부 덮개를 삽입합니다.
(하부덮개는 나사로 기저부에 고정합니다.)
-부속품 봉투에 있음.
-가볍게 세탁기를 들어 고정시킵니다.

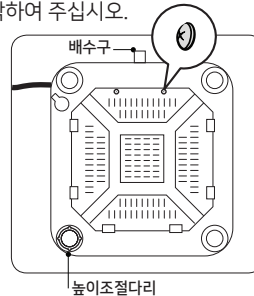

제품설치 및 주의사항

미니 세탁기

4. 급수호스 연결하기

1) 연결기의 4개 나사를 모두 풀어 주십시오.

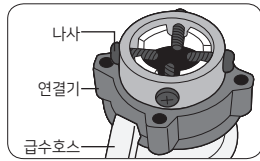

2) 수도꼭지 끝까지 연결기를 밀어 올려 주십시오.

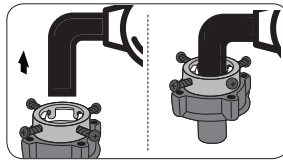

3) 나사를 조여 주십시오.
- 4개의 나사를 같은 깊이로 조여야 합니다.

4) 누름부를 누른 상태에서 급수 호스를 연결기에 끼우고 누른손을 놓으십시오.
- "딱" 소리가 나면서 연결 됩니다.

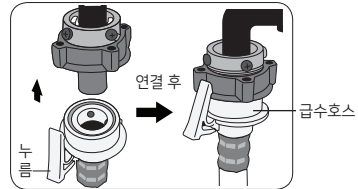

- 참고**
- 연결 후 물이 새 경우 다시 한번 조립해 주십시오.
 - 연결기와 수도꼭지의 크기가 다를 때 가까운 철물점에서 맞는 수도꼭지를 구입 바랍니다.
 - 이 제품의 수압은 0.03MPa-0.85MPa에 적합합니다.

5. 세탁기 급수부

세탁기 뒷면에 있는 급수호스 연결구에 급수호스를 연결하십시오.
(반드시, 냉수만 연결하여 주세요.)

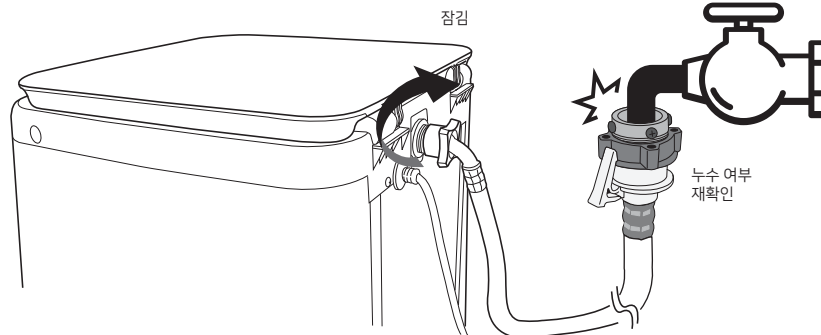

- 주의**
- 수도꼭지를 열어 물이 새는지 확인하십시오.
 - 물이 새는 곳이 있으면 세탁기를 사용하지 마십시오. 감전 또는 상해의 원인이 됩니다.
 - 급수호스는 낡은 호스를 재사용 하지 마시고 반드시 제품과 함께 제공된 새것을 연결하여 주십시오.

제품설치 및 주의사항

미니 세탁기

6. 이중 안전장치 설치하기

1. 세탁기 내조에서 안전장치 커버를 꺼내서 안전 커버 핀과 외부 고정 구멍에 맞춥니다.
2. 외부 안전 커버 핀 1개를 외부 고정 구멍에 삽입합니다. 다른 한쪽도 고정구멍에 삽입하여 다른 쪽 커버와 정렬하여 누릅니다.

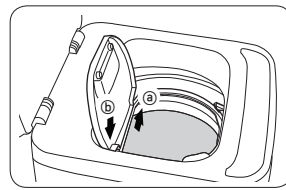
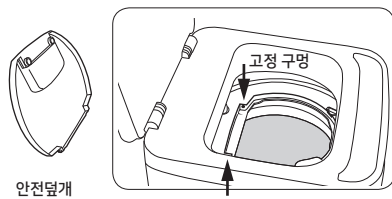

(㉑ ㉒ 같이 안전하게 조립되었는지 확인)

■ 기존 세탁기와 함께 사용하려면!

같은 수도꼭지에서 기존 사용 중인 세탁와 함께 사용할 경우

● 조립순서

- 1) 연결기에 "T" 자형 급수호스를 연결 후 수도꼭지에 연결하여 주세요.

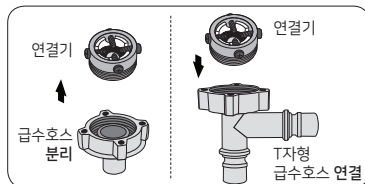

- 2) 분리된 급수호스를 "T" 자형 급수호스 연결기에 연결하여 주십시오.

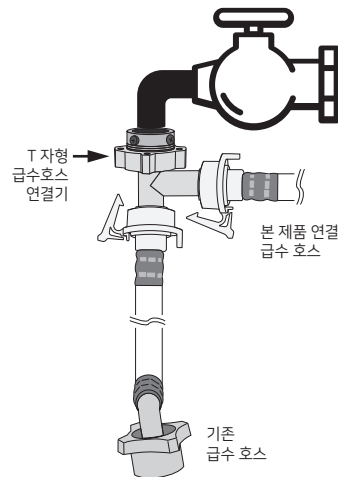
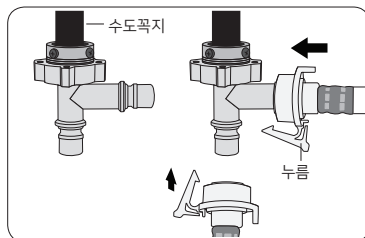

제품설치 및 주의사항

미니 세탁기

7. 배수호스 연결방법

1) 배수호스 연결고리의 손잡이를 누른 후 배수호스를 끼우십시오.

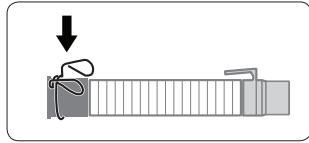

2) 배수호스를 배수구 방향으로 향하게 한 후 세탁기의 배수 구멍에 끼워주십시오.

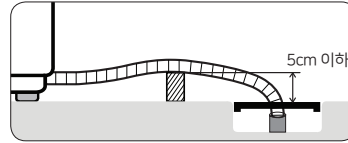

3) 배수호스 연결고리를 누른 후 안쪽으로 밀어 고정시켜 주십시오.

- 길이가 자유롭게 조절되므로 적당한 길이로 늘여서 사용 하시기 바랍니다.

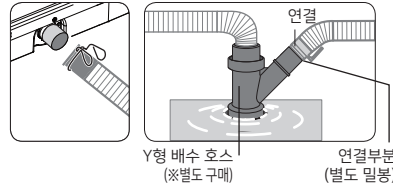

8. 배수호스 연결시 주의사항

1) 연결해서 사용할 경우 길이가 3m가 넘지 않도록 하십시오.

- 배수호스가 너무 길어지면 물이 빠지지 않을 수 있습니다.

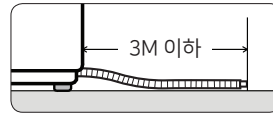

2) 배수호스 끝이 물에 잠기지 않도록 하십시오.

- 배수호스 끝이 물에 잠기면 호스와 배수구에 물이 차게 됩니다.

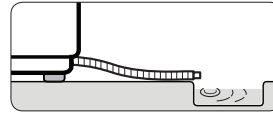

3) 배수호스가 높이 문턱에 걸리지 않도록 하십시오.

- 문턱의 높이가 5cm가 넘으면 물이 빠지지 않아 배수가 잘되지 않습니다.

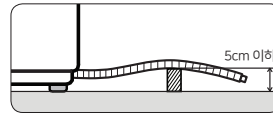

4) 배수호스가 세탁기 밑으로 들어가지 않도록 해주십시오.

- 배수호스 끝이 물에 잠기면 호스와 배수구에 물이 차게 됩니다.

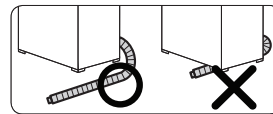

5) 배수호스가 아래로 향한 상태에서 사용하십시오.

- 누수 발생으로 인하여 감전 화재의 위험이 있습니다.

⚠ 주의 권장사항

- 본 제품 사용시 거품이 적은 세제를 사용하는 것을 권장합니다.
- 0℃ ~ 40℃의 주변환경에서 사용하시기 바랍니다. 주변 온도가 너무 낮거나 너무 높으면 제품이 오동작할 수 있습니다.
- 세탁기가 0℃의 이하 환경에서 보관할 경우에는 사용 전에 약 4시간 동안 실온에 두어 세탁기에 남아 있는 물이 얼거나 제품 전체의 손상을 방지하기 위하여 필요합니다.
- 세탁기의 세탁 및 탈수 용량은 단일 세탁, 탈수 및 건조 상태에서 표준 세탁물의 최대 중량을 넘지 않도록 주의 바랍니다.

각 부분의 명칭

미니 세탁기

4. 급수호스 연결하기

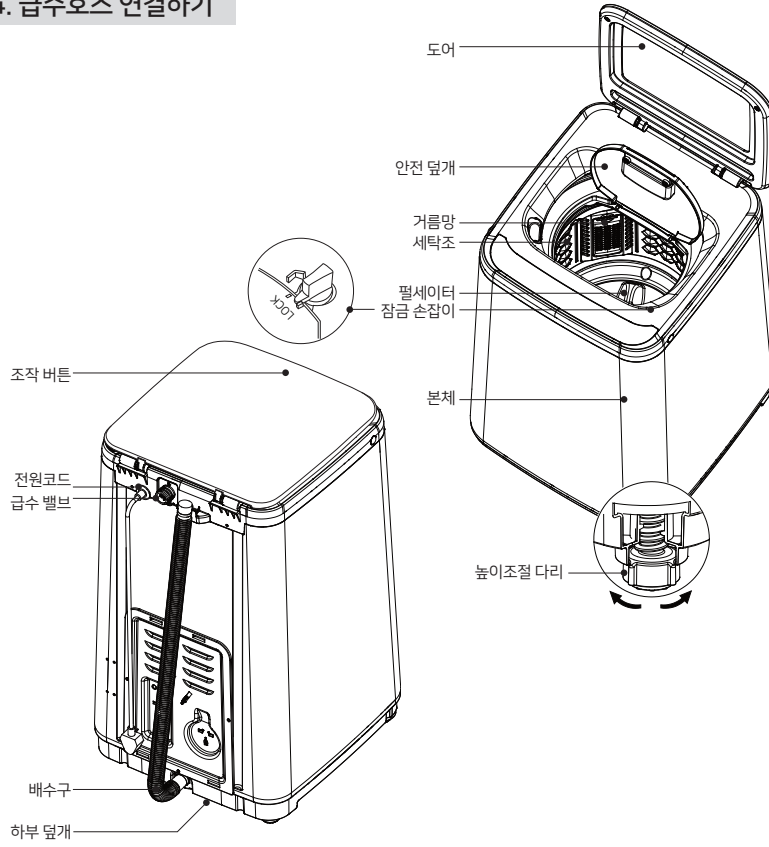

부속품

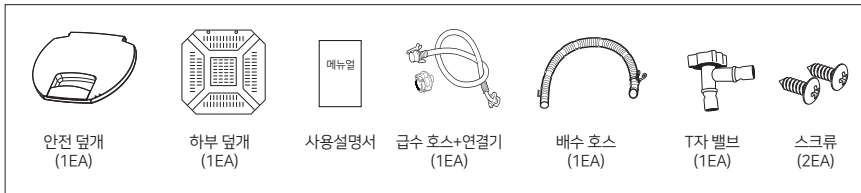

제품 동작하기

미니 세탁기

■ 조작부 버튼의 기본 기능

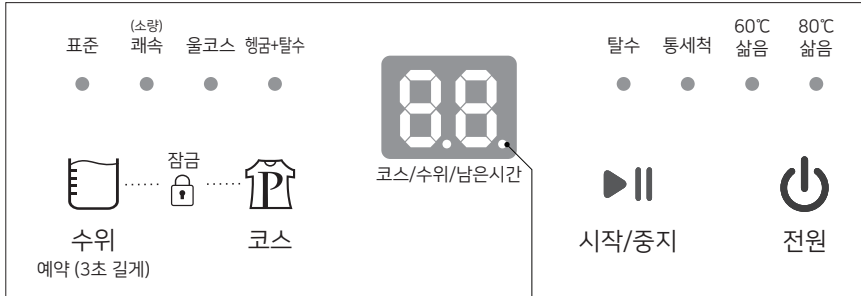

세탁중일때 점(•)이 깜빡깜빡

1. 작동버튼

■ 전원 버튼

- 전원을 켜고 끌때 사용합니다.
- 세탁이 끝나면 자동으로 꺼집니다.
- 전원이 켜진 상태에서 10분 동안 다른 버튼이 조작되지 않으면 자동적으로 전원이 꺼집니다.

■ 코스 버튼

- 코스 버튼을 누르면 8가지 세탁 코스를 선택할 수 있습니다.
- 전원을 누르면 최초에는 표준 세탁 코스로 선택됩니다.

■ 자동 전원차단기능

- 전원을 켜후 5분 동안 아무런 기능 선택을 안 하면 자동으로 전원이 꺼집니다.

■ 시작/중지 버튼

- 세탁을 시작하거나 잠깐 중지시킬 때 사용합니다.

■ 수위 버튼

- 빨래 양에 따라 수위 버튼을 눌러 빨래가 잠기는 수위까지 선택하십시오.
- 속옷 등 소량 빨래일 경우 수위2, 세탁조 중간 정도 표준 세탁할 경우 수위3, 가득 채울 경우 수위6을 선택하십시오.

■ 예약기능

- 수위버튼을 3초이상 길게 누르면 액정부 숫자 뒤에 점(•)이 점등되며 2~24 시간설정/세탁선택 후, 시작버튼을 누르면 시작타이머 설정됩니다. 예약시간이 되면 '삐리삐리 삐리리리' 알림음과 함께 세탁 동작이 시작됩니다.

2. 코스/수위/남은시간 표시부

- 선택한 코스의 번호가 표시됩니다.
- 선택된 코스별 남은 시간이 표시됩니다.
- 세탁기에 이상이 발생할 경우 이상 상태(에러메세지)를 표시해 줍니다. 서비스 상담시 알려주십시오

3. 잠금기능 (CL)

- 어린이가 임의로 세탁기 조작하는 것을 방지하는 기능입니다.
- 세탁 동작 중 [수위]버튼과 [코스]버튼을 동시에 3초간 누르면 부저소리와 함께 설정/해제됩니다.

제품 동작하기

미니 세탁기

1. 제품 동작하기

- 전원 버튼을 누릅니다.
- 빨래를 세탁조에 넣습니다.
- 코스버튼을 눌러 원하는 코스를 선택합니다.
- 수위 버튼을 눌러 적정 수위를 선택합니다.
 - 최초 수위는 중간수위(Level3)로 선택되어 있습니다.
 - 빨래량에 따라 수위는 "Level1-Level6"까지 선택하실 수 있습니다.
(Level1.2 : 저수위 / Level3.4 : 중수위 / Level5.6 : 고수위)
 - 쾌속/탈수/통세척 코스에서는 별도 수위선택이 되지 않습니다.
- 적정한 세탁 세제를 세탁조에 투입하십시오.
 - 세제는 적당량을 사용하십시오. 정량보다 많은 양의 세제를 사용하더라도 세탁효과의 차이는 거의 없으며 행굼이 충분히 못하게 되어 의류 손상의 원인이 됩니다.
 - 사용량이 너무 많거나 수온이 낮으면 완전히 녹지 않고 의류에 남거나 호스,세탁조에 붙어 세탁물을 오염시킬 수 있습니다.
- 안전덮개를 닫고 잠금장치 위치로 돌려주십시오.
- 도어를 닫아 주십시오.
- [시작/중지] 버튼을 누르면 세탁이 시작됩니다.

2. 세탁코스별 세부 내용

NO	코스	코스설명	총 시간	비고
1	표준	세탁(볼림) 1회 + 행굼 1회 + 탈수	56분	일반 세탁 코스
2	쾌속	세탁 1회 + 행굼 1회 + 탈수	13분	소량빨래 세탁코스
3	울코스	세탁 1회 + 행굼 2회 + 탈수	26분	울 재질 등 약한 의류 세탁
4	행굼+탈수	행굼 1회 + 탈수 1회	15분	
5	탈수	탈수 1회	6분	
6	통 세척	볼림 + 세탁 1회 + 행굼 1회 + 탈수	69분	세제없이 세탁조의 묵은 때를 제거 관리
7	60°C 삶음	가열 + 세탁 1회 + 행굼 2회 + 탈수	약 1.5시간	묵은 때가 있는 빨래 세탁, 1Kg이하 세탁물만 사용
8	80°C 삶음	가열 + 세탁 1회 + 행굼 2회 + 탈수	약 2시간	순면 속옷류의 살균, 표백을 위해 삶음 세탁 1Kg이하 세탁물만 사용

-  참고
- 삶은 세탁은 주변 온도에 따라 시간이 변경(줄어들거나 늘어날수)될 수 있습니다.
 - 행굼이 더 필요할 경우 세제를 넣지 않고, "쾌속"을 한번 더 수행하여 주세요.

3. 섬유유연제 사용 방법

- 각 코스마다 마지막 행굼이 시작하기 전 섬유유연제를 넣어 주십시오.

4. 삶음 세탁 작동 방법

1. 전원 버튼을 누르고 전원을 켭니다.
2. [코스] 버튼을 눌러 삶음 코스를 선택합니다.
3. [수위] 버튼을 눌러 적절한 수위를 선택합니다.
4. 안전 덮개를 닫고 잠금 손잡이를 반시계방향으로 70° 돌려서 잠급니다.
5. 도어를 닫으면 세탁기가 작동 상태로 전환됩니다.
6. [시작/중지] 버튼을 누르면 작동을 시작합니다.
7. 세탁이 끝나면 세탁기는 "삐" 소리를 내고 자동으로 꺼집니다.

5. 삶음 세탁 기능 설명하기

삶음 세탁은 피부 알레르기균과 약취를 말끔히 제거하여 언제나 깨끗한 옷을 입을 수 있습니다. 하지만 사용 과정에서 다음 사항을 주의합니다.

1. 옷을 60℃ 혹은 80℃의 뜨거운 물로 세탁해도 되는지 먼저 확인바랍니다.
2. 안전한 배수를 위해 삶음 세탁에는 높은 수위를 선택할 수 없으므로 세탁조에 1Kg이상의 빨래감을 넣지 마십시오.
3. 화상을 피하기 위해 삶음 세탁 중에 덮개를 열어 고온 세탁조를 만지지 마십시오.
4. 안전 덮개가 닫혀 있지 않으면 잠금 손잡이가 안전 덮개를 누르는 위치로 회전이 되지 않아 건조 중에 소음이 발생하거나 삶음 세탁 과정에서 수증기가 새어 나올 수 있습니다.
5. 삶음 세탁에 소요되는 시간은 물 온도에 따라 좌우 됩니다. 물 온도가 낮을 수록 오래 소요됩니다.
- 시스템을 시작하고 설정 코스를 변경하고 싶다면 [시작/중지] 버튼을 눌러 시스템 동작을 일시 중지후 설정을 변경하고 [시작/중지] 버튼을 누르면 새로 설정된 코스에 따라 실행됩니다.

6. 물 수위 안내

쾌속/탈수/통세척 코스에서는 별도 수위선택이 되지 않습니다.

물수위	물 용량	세탁물 권장 용량	비고	
1	7.5L	0 ~ 0.5kg	삶음세탁	저수위
2	10.5L	0.5 ~ 1kg		
3	13L	1.0 ~ 1.5kg		중수위
4	16L	1.5 ~ 2kg		고수위
5	18.5L	2 ~ 2.5kg		
6	22L	2.5 ~ 3kg		

제품 청소 및 손질하기

미니 세탁기

■ 세탁 전 옷 손질 방법

1. 주머니에 있는 머리핀, 동전 등의 소지품을 꺼낸 후 뒤집어서 세탁하여 주십시오.
 - 의류나 세탁기를 손상시키거나 이상음, 고장 발생의 원인이 됩니다.
 - 커튼 세탁 시 핀을 제거하여 주십시오.
2. 흰 양말이나 옷의 소매, 깃 등 부분적으로 때가 많이 묻은 곳은 먼저 세탁하여 주십시오.
 - 손목, 깃, 옷자락, 주머니의 때는 세제액을 묻혀 솔 등으로 가볍게 두드린 후에 세탁하여 주십시오.
 - 분말세제나 액체세제를 사용하여 주십시오. 비누를 사용하시면 세탁조에 비누때가 낄 수 있습니다.
3. 방수소재(스키복, 기저귀, 커버, 발뚱이용 발판, 커튼) 등은 세탁기 세탁하지 마십시오.
 - 세탁물이 튀어 나오거나 이상 진동 등으로 인하여 상해를 당할 우려가 있고 세탁기, 바닥 등의 파손 및 의류의 손상을 초래할 수 있습니다.
(기저귀커버, 땀복, 비옷, 우산 커버, 스키복, 자동차 커버, 침낭 등)
 - 세탁기의 탈수조가 회전할 때 방수형 의류 및 섬유제품에서 수분이 빠져나가지 못하기 때문에 물이 한쪽으로 몰려 수평을 이루지 못하여 진동의 원인이 됩니다.
또한 세탁물이 위쪽으로 올라와 진동과 함께 외부로 튀어 나와 다칠 위험이 있습니다.
4. 의류에 달린 금속은 제거하고 지퍼나 후크는 잠근 후 뒤집어 세탁하여 주십시오.
 - 의류에 달린 금속은 의류와 세탁조에 손상을 줄 수 있습니다.
 - 단추가 달린 제품, 자수 등이 장식된 의류 등은 뒤집어 세탁하여 주십시오.
 - 긴 끈은 다른 의류와 엉켜 손상되는 원인이 됩니다. 반드시 묶어 주십시오.
5. 보풀이 생기는 세탁물은 뒤집어서 세탁하여 주십시오.
 - 이물이 많이 빠지는 세탁물은 분리하여 주십시오. 세탁물에 이물질(먼지, 실밥 등)이 묻을 수 있습니다.
 - 검정색 계열의 옷과 면 타월류를 같이 세탁하면 이물이 많이 묻으므로 따로 세탁 하시기 바랍니다.
6. 캐시미론 등 부피가 크고 가벼운 세탁물, 레이스가 달린 의류, 나일론 스타킹 등 화학 섬유로 된 얇은 의류는 떠올라 옷감이 손상, 세탁기 부품 파손 및 고장의 원인이 될 수 있습니다.
별도의 세탁망을 구입하여 하용하시거나 나눠서 세탁하십시오.
 - 긴 끈이 부착된 옷이나, 레이스 달린 옷이나 침대보, 울 소재 등은 필히 세탁망에 넣어서 세탁하여 주십시오.
 - 손상되기 쉬운 의류는 세탁망에 넣어 주십시오.

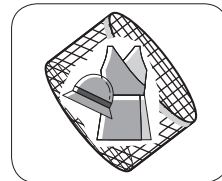

제품 청소 및 손질하기

미니 세탁기

7. 커튼 등의 대형 세탁물, 물에 뜨기 쉬운 세탁물 또는 청바지 등의 두꺼운 빨래감은 물위로 뜨지 않도록 눌러 주십시오.

- 물위로 떠버린 경우에는 [시작/중지]버튼을 눌러 작동을 중지한 후 세탁물에 담귀지도록 눌러 주십시오. 그대로 세탁하게 되면 의류나 세탁기가 손상되거나 깨끗하게 세탁되지 않을 수 있습니다.

8. 모 소재 등으로 주름 가공한 제품은 벌어지지 않도록 실로 고정시킨 후에 세탁하여 주십시오.

- 건조시킨 후 실을 풀어주십시오.

9. 세탁 전 얼룩이 없는지 확인해 보십시오.

- 얼룩은 바닥에 타월을 대고 세제액을 문힌 후에 일정방향으로 손질해 주십시오.



10. 옷에 묻은 먼지나 흙을 털어 내십시오.

- 흙, 모래 등이 얇은 세탁물과 마찰하여 세탁물에 손상을 줄 수 있으며 깨끗한 세탁이 되지 않습니다.

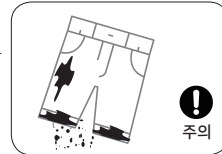

! 주의 처음 세탁하는 의류는 탈색되지 않는지 확인하여 주십시오.

- 흰 타월 등에 세제액을 함께 섞은 후, 눈에 띄지 않는 부분에 문힌 후, 강하게 비벼보아서 타월에 색상이 옮겨지지 않은지 여부를 확인하여 주십시오.
- 스카프, 수입 의류에는 탈색되기 쉬운 제품이 있으므로 주의바랍니다.
- 세탁 온도를 지키지 않으면 탈색, 변색등이 발생할 수 있습니다.
- 온도에 민감한 의류는 반드시 라벨을 참조하여 세탁하여 주십시오. 변색, 변형의 원인이 됩니다.

11. 세탁 후 얼룩이 생길 수 있습니다.

- 세탁기 안에 이류식, 분유식, 분유 등에 오염된 세탁물을 장기간 방치하지 마십시오. 얼룩이 생길 수 있습니다.
- 곰팡이로 인한 얼룩이 생길 수 있습니다. 바로 바로 세탁해 주시기 바랍니다.

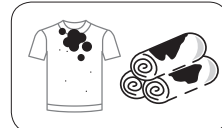

세탁 불가능한 빨래감

- 물에 담그는 것만으로 변형되기 쉬운 의류는 물세탁을 하지 마십시오.
- 넥타이, 브래지어, 자켓, 양복, 코트 등 물에 담그는 것만으로 현저한 수축, 변색, 표면변화를 일으키는 소재 및 혼방의류, 주름 가공품, 엠보싱 가공품, 수지 가공품 등 물에 적시는 것만으로 변형되는 제품은 물세탁을 하지 마십시오.
- 가죽 제품, 가죽 장식품 면, 울 중에서 변형이 쉬운 생지, 주름진 비단 등
- 장식이 달린 의류, 한복, 한복천으로 된 장식품 등 색상이 빠지기 쉬운 제품
- 취급 표시 및 제품 소재 표시가 없는 의류

제품 청소 및 손질하기

미니 세탁기

■ 급수호스 연결구 거름망 청소하기

1. 급수호스 제거 후 거름망을 잡아 당겨서 빼주십시오.
2. 거름망을 물로 깨끗이 닦아 주십시오.

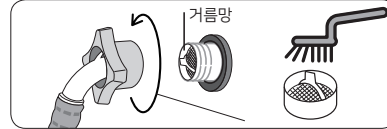

3. 거름망을 다시 끼운 후 연결부를 꼭 조여 주십시오.
- 거름망을 끼우지 않으면 이물질이 들어가 누수가 되거나 급수가 되지 않습니다.

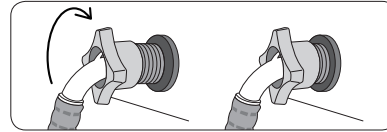

- 참고**
- 거름망 누락 시 누수 및 제품불량의 원인이 되니 반드시 재조립하여 주십시오.
 - 공구를 사용하여 분리하여 주십시오.

- 참고**
- 급수호스 연결구 거름망 재조립 후에는 연결구에서 물이 새지 않도록 꼭 조여 주십시오.
 - 급수호스를 깨끗이 닦아 주십시오.
 - 수돗물이 포함된 이물질로 인해 급수와 세탁 시간이 길어질 수 있습니다. 특히, 지하수 사용시에는 거름망이 쉽게 막힐 수 있으므로 주 1회 정도 급수호스 연결구의 거름망을 청소하여 주십시오.

■ 찌꺼기 거름망

찌꺼기 거름망은 세탁 시 생기는 실밥이나 이물질들을 모아 줍니다. 찌꺼기 거름망을 넣지 않으면 세탁 시에 생기는 찌꺼기가 옷에 다시 묻으니 반드시 끼워주시고 자주 청소하여 주십시오.

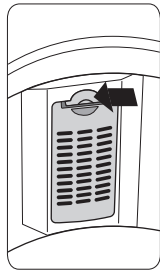

1. 그림처럼 상단의 후크를 누른 뒤 잡아 당겨 빼주십시오.

2. 찌꺼기 거름망의 하단 연결부를 열어 내부의 찌꺼기를 제거하여 주십시오.
- 찌꺼기가 거름망의 망사 구멍이 막혔을 경우 세탁물에 이물질이 묻어 나올 수 있습니다.

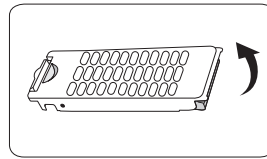

3. 거름망을 물에 행군 후 다시 본래대로 연결부를 닫아 주십시오.
4. 아랫부분을 먼저 끼우고 화살표처럼 밀어 넣어 주십시오. "딱" 소리와 함께 조립됩니다.
- 거름망은 소모품이므로 손상시 가까운 서비스센터에 문의하시기 바랍니다.

고장 진단 및 응급조치

미니 세탁기

- 제품이 고장 났다고 생각될 경우 다음 증상을 확인하십시오.
만일 다음 사항으로 조치가 안 될 경우에는 가까운 당사 판매점이나 소비자보호센터로 문의하여 주십시오.

증 상	원 인	조치방법
전원이 들어 오지 않아요.	<ul style="list-style-type: none"> • 사용전압이 다른 곳은 아닌가요? • 전원플러그가 빠져있는 것은 아닌가요? 	<ul style="list-style-type: none"> • 이 제품은 220V 전용입니다. • 전원플러그를 확인후 다시 끼워주세요.
배수가 되지 않아요.	<ul style="list-style-type: none"> • 배수호스를 내려 놓지 않은 것이 아닌가요? • 배수호스가 꺾여 있는 것이 아닌가요? • 배수호스의 배수구가 막혀있는 것이 아닌가요? 	<ul style="list-style-type: none"> • 배수호스를 내려 놓으세요. • 꺾인 배수호스를 풀어 주세요. • 배수호스 안의 찌꺼기를 깨끗이 제거하여 주세요.
경보음과 함께 배수가 진행되요.	<ul style="list-style-type: none"> • 어린이 보호기능이 설정 되어 있지 않은가요? 	<ul style="list-style-type: none"> • 배수가 완료된 이후 전원을 다시 켜면 정상 동작이 가능합니다.
동작이 되지 않아요.	<ul style="list-style-type: none"> • 뚜껑이 열려 있는 것이 아닌가요? • 흡시 중지를 선택한 것이 아닌가요? • 규정량의 물이 다 차지 않은 것이 아닌가요? • 수도꼭지가 잠겨 있는 것이 아닌가요? 	<ul style="list-style-type: none"> • 뚜껑을 닫아 주세요. • [시작/중지]버튼을 다시 한번 눌러 동작하는지 확인바랍니다. • 수압이 낮을 경우 급수 시간이 오래 걸릴 수 있습니다. • 수도꼭지를 확인하신 후 열어 주세요.
급수호스와 세탁통이 얼었어요.	<ul style="list-style-type: none"> • 수도꼭지에 따뜻한 물을 부어 급수호스를 빼낸 뒤 따뜻한 물에 담귀 두세요. • 세탁통에 약 10분 정도 따뜻한 물을 부어 주세요. • 급수호스 연결구 사이에 뜨거운 물수건을 올려 놓아 주세요. 뚜껑이 열려 있는 것이 아닌가요? • 급수호스가 녹으면 다시 연결하여 물이 제대로 나오는지 확인하세요. 	
물이 고이지 않고 바로 빠져요.	<ul style="list-style-type: none"> • 배수호스를 들어 물이 빠지지 못하도록 하여, 세탁조에 물이 절반 정도 받은 후 배수호스를 놓고 탈수 시키세요. (그래도 물이 고이지 않고 빠질 때는 서비스센터에 연락하세요) 	
탈수시 행굼이 자주 추가되요.	<ul style="list-style-type: none"> • 수평이 맞는지 확인하세요. • 세탁기 위에 물건을 올리거나 충격을 가하지 마세요. • 안전을 위하여 설치된 센서가 감지하여 동작이 멈추고 행굼 횟수가 추가됩니다. 	
급수호스 연결 부분에서 물이 새요.	<ul style="list-style-type: none"> • 수도꼭지 연결구가 느슨한 것이 아닌가요? • 호스가 꼬여있는 것은 아닌가요? • 수압이 너무 높은 것이 아닌가요? • 수도꼭지 자체에서 물이 새는 것이 아닌가요? 	<ul style="list-style-type: none"> • 급수호스와 수도꼭지 연결구가 느슨하면 물이 새 수 있으므로 급수호스 연결방법을 참조하여 처음부터 다시 조립하세요. • 꼭 밀착되도록 다시 한번 조여 주세요. • 호스가 꼬여 있는지 확인하신 후, 풀어 주세요. • 수도꼭지를 약간 잠겨 주세요. • 수도꼭지를 수리하세요.

고장 진단 및 응급조치

미니 세탁기

- 제품이 고장 났다고 생각될 경우 다음 증상을 확인하십시오.
만일 다음 사항으로 조치가 안 될 경우에는 가까운 당사 판매점이나 소비자보호센터로 문의하여 주십시오.

증 상	원 인	조치방법
물이 나오지 않아요	• 급수 선택 후 [시작/중지]버튼을 누르지 않은 것은 아닌가요?	• [시작/중지]버튼을 누르지 않으면 물이 나오지 않습니다. 버튼을 눌러주세요.
	• 수도꼭지가 잠겨 있는 것은 아닌가요?	• 수도꼭지를 열어주세요.
	• 급수호스 연결구 거름망에 이물질이 끼어 있는 것은 아닌가요?	• 거름망을 칫솔 등으로 깨끗하게 청소하세요.
	• 단수가 된 것은 아닌가요?	• 단수라면 수도꼭지를 잠그고 전원을 꺼주세요.
탈수할 때 소음,진동이 심해요.	• 세탁물이 한쪽으로 치우쳐 있는 것은 아닌가요?	• 세탁물을 골고루 퍼 넣은 뒤 다시 시작 하세요.
	• 수평으로 설치되지 않은 것은 아닌가요?	• 수평이 맞추어져 있는지 확인해보세요.
	• 전면에 있는 수평조절 다리가 틀어져 있는 것은 아닌가요?	
	• 세탁기 주변에 불필요한 물건들이 많은 것은 아닌가요?	• 물건들을 치운 후, 작동 해보세요.

※ 사용도중 기능상의 오동작(또는 이상표시)이 발생할 시 전원코드를 전원 콘센트에서 제거 후 10분 경과 후 다시 꽂아 주십시오.



주의 세탁시 주의 사항

• 경고사항 : 세탁 시 삶는 과정에서 뜨거운 물을 사용하므로 화상을 입을 수 있습니다.
특히 어린이의 접근을 삼가하여 주십시오.

• 주의사항 : 삶는 세탁 후에 배수되는 물은 뜨거우므로 주의하십시오.
화상을 입을 수 있습니다.

자가진단 대처법

미니 세탁기

배수 불량	E1	배수호스가 너무 높거나 막혀 있어 5분이 지나도 물이 배출되지 않습니다.	배수호스를 확인하고 문제를 시정한 후에 도어를 열었다가 닫은 후 배수를 다시 시작합니다.
탈수가 되지 않음	E2	탈수시 도어가 닫히지 않았거나 회전이 되지 않습니다.	상단 덮개를 닫습니다.
회전 시 바깥 통에 닿습니다	E3	세탁기가 회전하면서 세탁물이 균형을 잃어 바깥 통에 닿으면 기기가 자동으로 수정하는데, 2회의 시도 후에도 여전히 이용할 수 없으면 경보음을 울립니다.	상단 덮개를 열고, 직접 옷을 고르게 넣은 후에 덮개를 닫습니다.
물 주입량이 충분하지 않음	E4	수도꼭지가 켜지지 않았거나, 단수되었거나, 수압이 낮습니다. 수위가 설정된 수위보다 낮습니다.	사용 전에 수도꼭지를 열거나 수압이 정상이 될 때까지 기다립니다. 덮개를 열고 닫은 후에 급수과정을 다시 시작합니다.
예약 선택 후 작동되지 않는다.	E5	예약 선택되어 있으나, 도어가 닫히지 않았습니다.	상단 덮개를 닫습니다.
수위 센서 비정상	E6	수위 센서 고장으로 자동 알림	전문기사의 정밀조사를 실시하십시오.
물의 유입 또는 자동 배수	E7	메인 PCB, 급수 밸브, 또는 수위 센서 비정상	해당 동작이 종료되면 전원을 끄십시오. 전문기사를 호출하여 수리하십시오.
온도 센서가 비정상	E8	온도 센서 고장	전문기사의 유지보수를 요청하십시오.
메모리 칩 고장	E9	메모리 칩을 읽거나 쓸 수 없습니다.	전문기사의 유지보수를 요청하십시오.
수온 과열	E0	수온이 설정값을 초과	전문기사의 유지보수를 요청하십시오.
삶음 세탁에서 열이 발생하지 않음	EC	히터 고장	전문기사의 유지보수를 요청하십시오.
시작 또는 부팅되지 않음	표시 없음	메인 PCB 고장	전문기사의 유지보수를 요청하십시오.



참고

- 각 항목을 확인하고 문제를 해결한 후에 세탁기를 재 시작 하십시오.
- 문제가 지속될 시 전원 플러그를 뽑고 자사의 고객 서비스 팀에 즉시 연락 주십시오.

제품 규격

미니 세탁기

품 명	전기 세탁기
모 델 명	LW-3000
정격전압	AC 220V/60Hz
세탁용량	3.0kg
정격전력	세탁시 220W, 삶음세탁시 1,500W
수 압	0.03~0.85 MPa
방수등급	IPX4
소 음	세탁시 55dB, 탈수시 59dB
제품크기	415 x 445 x 710(H)mm
중 량	약 17.5kg

참고 본 제품의 디자인과 성능은 예고없이 변경될 수 있습니다.
설명서에서 사용되는 삽화는 생산되는 모델과 약간 다를 수 있습니다.

제품 보증서

수리를 의뢰할 때는 구입일지가 기재된 본 보증서를 제시해야 서비스를 받을 수 있으므로 잘 보관하시기 바랍니다.

제품보증서				
제 품 명		모 델 명		제 조 번 호
전기 세탁기		LW-3000		
고 객	성명		전화	
	주소			
판매원	명칭		전화	
	주소			
판매일				
보 증 책임자	명칭	롯데알미늄(주)	전화	1577-7818
	주소	서울시 금천구 가산디지털1로 19, 8층 806-1호(대룡18차)		

■ 무료 서비스

구입 후 1년(제품보증기간) 이내에 제품이 고장난 경우에만 무료서비스를 받을 수 있습니다. 그러나 본 제품을 영업용으로 전환하여 사용할 경우의 보증기간은 6개월로 단축 적용됩니다.

■ 유상 서비스

*서비스 신청시 다음과 같은 경우 무상서비스 기간내라도 요금이 부과될 수 있습니다. 반드시 사용설명서를 읽고 사용해 주십시오.

1. 기구세척 또는 조정 사용설명서 설치 등의 제품 고장이 아닌 경우

- 사용설명서 및 분해가 필요하지 않은 간단한 조정에서 발생할 경우
- 전원 또는 사용되는 식수 등의 기온 등 외부환경 문제가 발생할 경우
- 제품 이동 또는 이사 등으로 발생된 제품 설치 부실 또는 파손되는 경우
- 소모자재 등의 교환 또는 관련 부품 세척할 경우

2. 소비자 과실로 인한 고장의 경우

- 제품을 떨어뜨리거나, 충격으로 인하여 제품 파손 및 기능상의 고장이 발생하였을 경우
- 시너, 벤젠 등 유기용제에 의하여 외관 손상 및 변형이 발생할 경우
- 사용전압이 맞지 않은 상태에서 사용하여 제품 고장의 발생하였을 경우
- 본 제품 사용설명서내의 '안전 정보 및 취급 주의사항'을 지키지 않아 고장이 발생하였을 경우
- 임의로 분해 또는 개조로 인한 부품의 분실 또는 고장의 발생할 경우
- 당사에서 지정하지 않은 소모품, 옵션 부품의 사용으로 인한 고장의 발생할 경우
- 당사에서 지정하지 않은 수리서비스 업체 또는 기사 등의 수리하여 발생하는 고장 및 사고 발생시
- 기타 고객과실에 의하여 고장이 발생할 경우

3. 그 밖의 경우

- 천지지변(낙뢰, 화재, 풍수해, 가스, 염해, 지진 등)에 의해 고장이 발생하였을 경우
- 소모품 부품이 수명이 다한 경우



저희 회사는 전국 각 곳에 소비자 보호센터를 설치, 운영하고 있습니다. 사용중에 불편한 점이 있으시면 구입하신 대리점이나 가까운 소비자 보호센터에 연락주시면 성심껏 도와드리겠습니다. 고장신고를 하시기 전에 다시 한번 이 사용설명서를 잘 살펴보시기 바랍니다.

고장 신고를 하실 때에는 제품의 모델명, 고장상태 및 주소, 성명, 전화번호, 위치를 정확히 알려주시고 담당자의 소속, 성명을 알아두시면 편리합니다.

■ 대표전화 : 1577-7818

A/S 주소 : 서울시 금천구 가산디지털2로 43-14
(가산한화비즈메트로2차 1414호)



롯데알미늄 (주)

서울시 금천구 가산디지털1로19, 8층 806-1호(대륭18차)