DIGITAL VOICE RECORDER & AUDIO PLAYER
FM RADIO

LVR-5300

사용 설명서



롯데의 LVR-5300 (DIGITAL VOICE RECORDER & AUDIO PLAYER)을 구입해주셔서 대단히 감사합니다. 사용하기 전에 본 사용 설명서를 잘 읽어 보신 후 제품을 바르고 안전하게 사용하여 주십시오. 사용하시는데 어려움이 없도록 이 사용설명서를 잘 보관하시기를 권장합니다.

머리말	FM 채널 변경하기
주의사항	FM 밴드 변경하기
최초 사용	예약 설정
각부의 명칭	예약녹음 설정하기
구성품	매일 예약녹음 설정하기
전원 켜기	요일 예약녹음 설정하기
전지 사용하기	특정일 예약녹음 설정하기
기본 동작	알람 설정하기
MICORO SD 카드 사용하기	파일 관리
시간 설정하기	녹음 파일 복사하기
버튼 사용 방법	녹음 파일 이동하기
메뉴 목록	녹음 파일 삭제하기
녹음	녹음 파일 편집
녹음하기	녹음 파일 나누기
분할 녹음하기	녹음 파일 합치기
녹음 음질 설정하기	녹음 파일 덮어쓰기
외부 기기로 녹음하기	녹음 파일 추가하기
오디오 연결 설정	메뉴 기능
전화기 연결 설정	SLEEP 기능
외부 마이크 설정	POWER OFF 기능
RESUME 녹음하기	저장장치 정보 보기
보안 녹음하기	포맷하기
자동녹음기능 녹음하기	고급기능
녹음 감도 변경하기	FIRMWARE 업그레이드 하기
재생	PC 연결하기
재생하기	PC 접속 방법
INTRO 재생하기	USB 안전 제거
재생순서 변경하기	폴더 및 파일 관리
EQ 변경하기	고장 및 조치사항
FM	제품 규격
FM 듣기	제품 보증서
FM 채널 저장하기	

●머리말

롯데알미늄(주)의 LVR -5300을 구입해주셔서 감사합니다. 구입 후 반드시 이 사용 설명서를 숙지하신 후 기기를 사용하십시오. 본 사용설명서는 본 기기를 사용할 때 꼭 필요한 것이므로 분실하지 않도록 보관에 각별한 관심을 기울여 주시기 바랍니다. 분실 시에는 기기와 설명서가 1:1로 되어있어 재교부가 안되므로 이점 사전에 양해 바랍니다.

●저작권에 대한 주의 사항

- 본 사용설명서의 내용에 대한 모든 저작권은 롯데알미늄(주)에 있습니다. 롯데알미늄(주)의 사전 승인 없이 본 사용자 설명서의 전부 또는 일부를 무단 복제 및 번역 배포하거나 상업적으로 이용할 수 없으며 이를 위반 시에는 저작권에 저촉됩니다. 또한 본 사용설명서의 모든 내용은 당사의 세심한 주의 하에 제작되었으며, 제품의 기능 및 성능 향상을 위해 사전 예고 없이 변경할 수 있습니다. 이로 인하여 제품과 사용설명서상의 상이함으로 발생하는 사항에 대한 책임은 당사에 있지 않습니다.
- MP3 파일은 개인적 용도가 아닌 상업적인 사용이나 서비스의 목적으로 사용할 수 없음을 공지하는 바입니다. 이를 어기는 경우 국내 저작권법에 저촉되는 행위임을 알려드립니다.
- 녹음 내용은 개인적인 목적 이외에 무단 복제하는 것을 법률로 금지하고 있습니다.

● 사용상의 주의 사항

- 다음과 같은 장소에는 놓지 마십시오.
 - 온도가 높은 곳 (60℃이상)
 - 직사 광선이 닿는 곳이나 열기구 등의 난방기구 근처
 - 창문을 꼭 닫은 자동차 내 (특히 하절기)
 - 목욕탕 등의 습기가 많은 곳
- 먼지를 제거할 때는 액체용제(신나, 벤젠 등)나 젖은 걸레 등을 사용하지 말고 부드러운 천을 사용하여 주십시오.
- 현금카드, 정기권 등 자기를 이용한 카드류를 스피커 가까이에 놓으면 마그네틱의 영향으로 자기가 변화하여 카드를 사용할 수 없게 되므로 주의 하십시오.
- 본 기기를 자석 가까이에서 사용하면 스피커에서 소리가 나지 않을 수 있으므로 주의 하십시오
- 만일 본 기기 사용으로 발생한 손해 또는 제 3자로부터의 배상청구에 대해서는 당사에서 일체 그 책임을 지지 않으므로 이점 양해해 주십시오.
- 사용자가 임의로 수리, 분해, 개조하지 마십시오.
- 전자기기의 사용이 제한된 곳에서의 사용을 금지하여 주십시오.
- 운전 중에는 조작을 하지 말아 주십시오.
- 본체 또는 전지를 가열하거나, 단락(SHORT) 시키지 말아 주십시오.
- 보조 기기를 사용하시는 분은 보조기기의 접속부분에 본 기기를 밀착시켜서 사용하지 마십시오.
- 고객 또는 제 3자가 본 기기의 사용을 잘못된 경우나, 본 기기가 정전기, 전 기적 충격을 받은 경우 고장 수리나 전지를 교환할 때 기억내용의 변화 또는 손실될 우려가 있으니 저장된 내용은 다른 매체에 보관해 주십시오.
- 기억 내용의 변화 및 손실되는 것에 의한 손해에 대해서는 당사에서 일체 책임을 지지 않으므로 사전에 양해하여 주십시오.
- 건전지에 열을 가하거나, 화기가 있는 곳에서 분해하지 마십시오. 건전지의 유해 성분이 눈이나 피부에 손상을 줄 수 있습니다.
- 위의 경우 즉시 깨끗한 물로 세척 후 즉시 의사의 진단을 받으십시오.
- 이어폰으로 장시간 들으면 청각이 손상 될 수도 있습니다.
- 본 설명서는 제품 성능 개선을 위하여 사전 예고 없이 변경될 수 있습니다. 이 점 사전에 양해 바랍니다.

●최초 사용

●각부의 명칭 및 구성품

본체

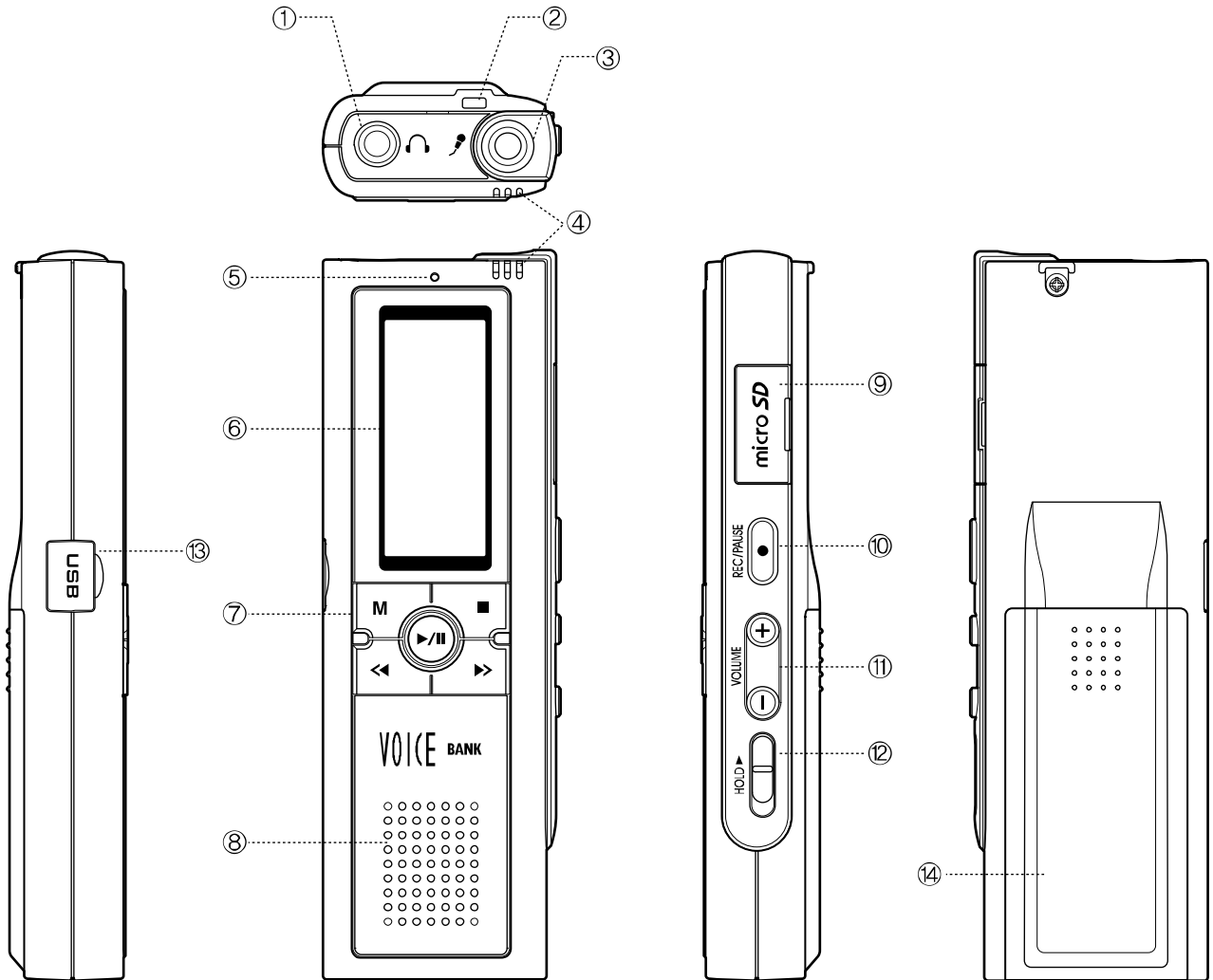

- ① 이어폰 잭
- ③ 외부 마이크 잭, 외부 입력 잭
- ⑤ 녹음 중 표시(LED)
- ⑦ 기능 버튼
- ⑨ 외장 메모리 슬롯
- ⑪ 볼륨
- ⑬ USB 2.0 잭 및 외부전원 잭

- ② 손잡이 끈 구멍
- ④ 내부 마이크
- ⑥ 디스플레이
- ⑧ 스피커
- ⑩ 녹음 및 일시정지
- ⑫ 잠금 스위치
- ⑭ 배터리

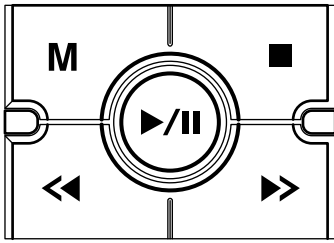

- ① M 버튼 : 모드 이동, 메뉴에 진입합니다.
- ② ■ 버튼 : 재생중지, 전원을 끕니다.
- ③ ▶/|| : 재생, 일시정지, 메뉴선택 버튼 입니다.
- ④ << : 이전파일선택, 뒤감기 버튼 입니다.
- ⑤ >> : 다음파일선택, 빨리감기 버튼 입니다.

LCD

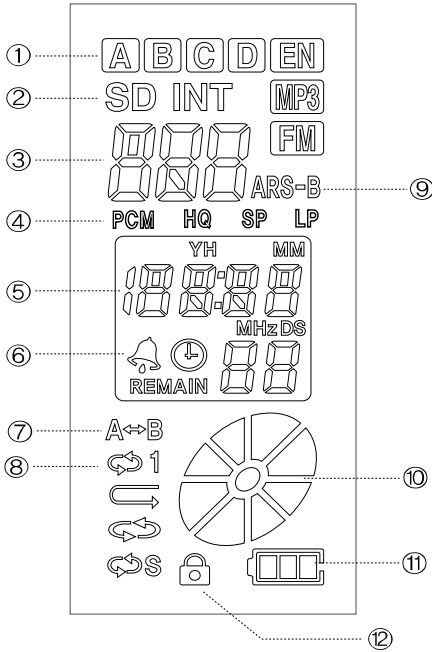

- ① 모드 (A,B,C,D,EN,MP3,FM)
- ② 저장 장소(INT,SD)
- ③ 인덱스 정보
- ④ 녹음 모드(PCM,HQ,SP,LP)
- ⑤ 시간정보, 라디오주파수
- ⑥ 알람, 예약녹음
- ⑦ 구간 반복
- ⑧ 재생 방법
- ⑨ ARS 표시
- ⑩ 상태 표시 아이콘
- ⑪ 배터리 아이콘
- ⑫ 잠금 장치 아이콘

구성품



OPTION

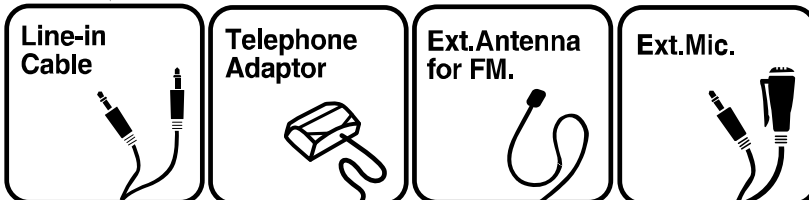

● 전지 사용하기

전지교환

1. 화살표 방향으로 전지덮개를 엽니다.

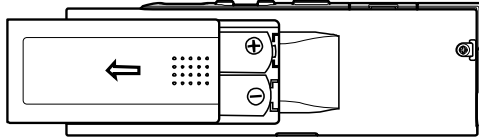

2. LR03, AAA 전지를 내부 표시된(+)(-) 전극 방향으로 넣고 전지덮개를 닫습니다.

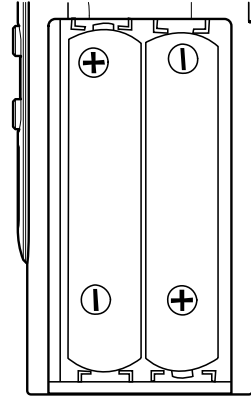
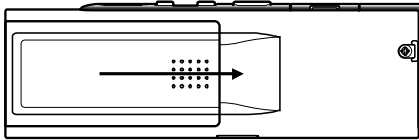

전지표시

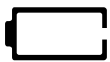

LCD 하단의 전지 표시로 전지 잔량을 표시합니다.

LOW BATTERY가 표시되면 전지를 교환해 주십시오.

전지 사용 시 주의

- 같은 전지를 사용해 주십시오.
- 장시간 사용하지 않는 경우 전지를 제거해 주십시오.
- 알카라인 전지 이외의 전지를 사용하면 동작에 이상이 발생할 수 있습니다.

재생시간

전지	녹음 볼륨 중간 이어폰 사용	재생 볼륨 중간 이어폰 사용
AAA 전지 사용	약 20시간	약 20시간

※ 볼륨을 크게 하고 스피커로 재생하면 이어폰을 사용한 재생시간과 많은 차이가 날 수 있습니다.

※ 주의

새 건전지를 넣었는데도 액정(LCD)에 표시가 안될 경우 즉시 전지의 극성을 확인하여 주십시오. 극성이 올바르게 되어 있는데도 액정의 표시가 되지 않는 경우에는 즉시 전지를 빼고 조속히 수리 의뢰하십시오.

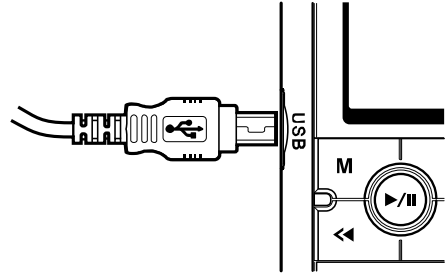

● 기본 동작

전원 켜기

▶/|| 버튼을 2초 이상 누르면
전원이 켜집니다.

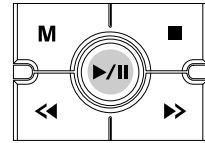

전원 끄기

정지 중 ■ 버튼을 2초 이상 누르면
전원이 꺼집니다.

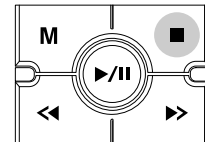

키 잠금

잠금 스위치를 위로 올리면
버튼 조작용이 멈춥니다.

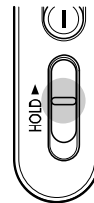

모드 (FM 모드 적용 모델 해당)

M 버튼을 누르면 모드가 변경됩니다.

보이스 모드 : A, B, C, D 보이스 폴더
녹음, 재생

ENCORD 모드 : 외부기기, FM 녹음, 재생

MP3 모드 : MP3 재생

FM 모드 : FM 청취

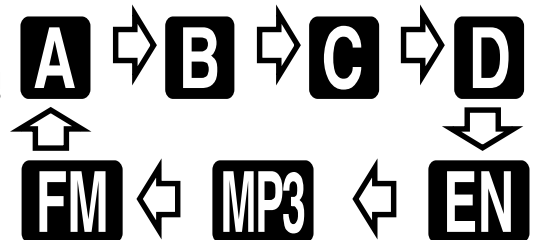
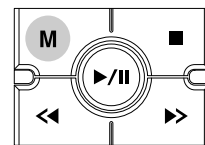

메뉴

M 버튼을 길게 누르면
메뉴로 진입합니다.

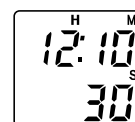
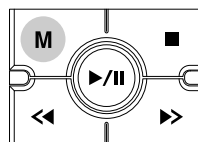

● MICRO SD 카드 사용하기

내부 메모리와 확장 MICRO SD 카드에 녹음 파일을 저장하거나 재생, 복사, 이동할 수 있습니다.

MICRO SD카드와 SDHC카드를 지원합니다.

※ MICRO SD 카드에 녹음, 파일복사, 이동, 삭제, 합치기 중 전원이 꺼지거나 SD 카드가 제거되면 자료가 손상될 수 있으니 주의해 주십시오.

MICRO SD 카드 장착하기

1. 옆면 MICRO SD 덮개를 엽니다.
2. MICRO SD 카드를 슬롯 안쪽까지 밀어 넣습니다.
3. MICRO SD 카드의 앞 뒷면이 바뀌지 않도록 주의하여 주십시오.
4. 장착된 MICRO SD 카드를 밀면 잠금이 풀리며 밖으로 나옵니다.

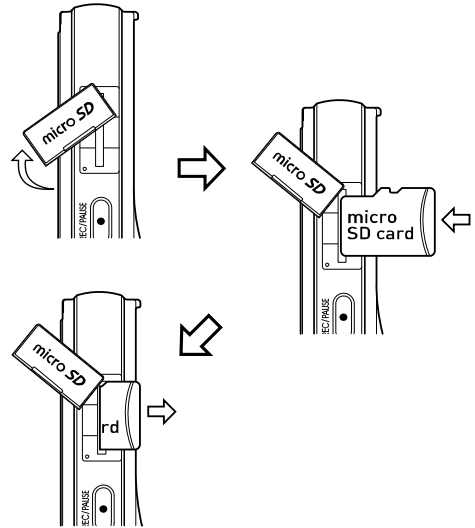

MICRO SD 카드

1. M 버튼을 길게 누릅니다.
2. <<, >> 버튼을 이용하여 MEM을 표시합니다.
3. ▶/|| 버튼 눌러 MEM 메뉴를 선택합니다.
4. 현재 사용 중인 메모리가 점멸합니다.
INT: 내부 메모리 사용
SD: MICRO SD카드 사용
5. <<, >> 버튼을 이용하여 SD 을 표시합니다.
6. ▶/|| 버튼 누르면 MICRO SD 카드를 사용하여 녹음 파일을 저장, 재생 할 수 있습니다.

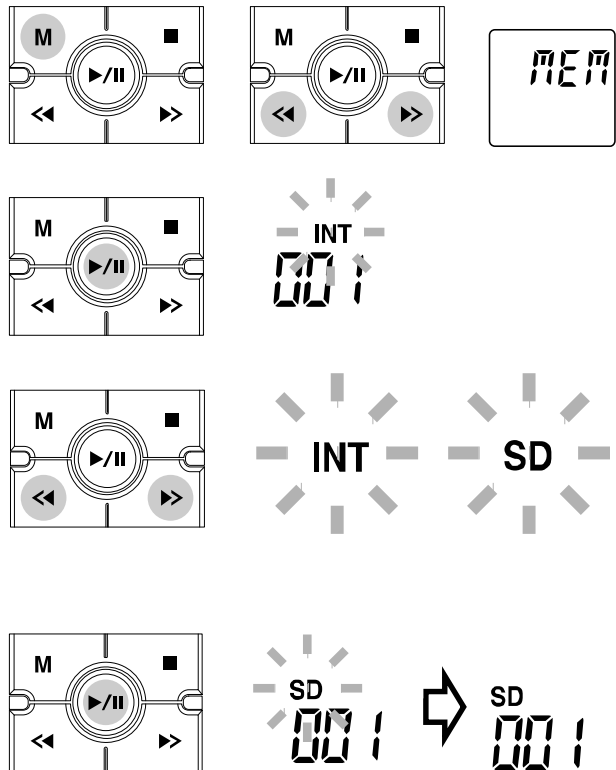

●시간 설정하기

메뉴의 TIME SET 을 이용하여 현재 시간을 설정합니다.

1. M 버튼을 길게 누릅니다.

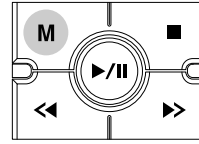

2. <<, >> 버튼을 이용하여 TIME 을 표시합니다.
3. ▶/|| 버튼 눌러 TIME 메뉴를 선택합니다.

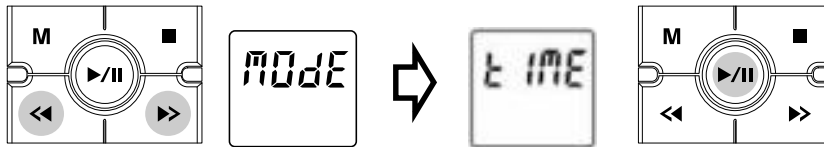

4. <<, >> 버튼을 이용하여 SET 을 표시합니다.
5. ▶/|| 버튼 눌러 SET 메뉴를 선택합니다.

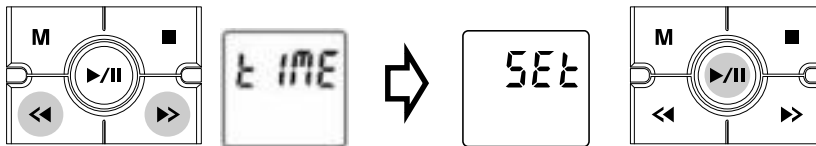

6. <<, >>, ▶/|| 버튼을 이용하여 년/월/일을 설정합니다.
 >> 버튼을 누르면 점멸되는 항목 증가, << 버튼을 누르면 감소,
 ▶/|| 버튼을 누르면 확인됩니다.

년 설정

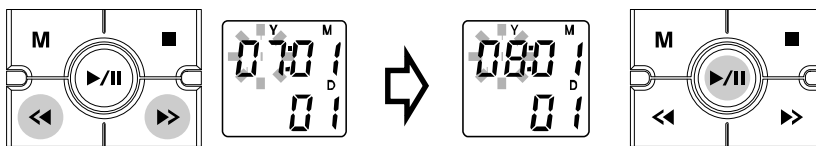

월 설정

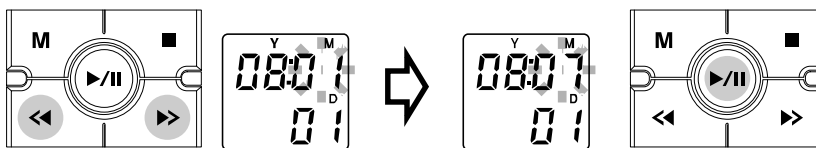

일 설정

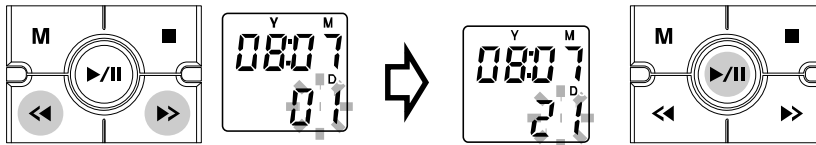

7. 같은 방법으로 시/분/초를 설정합니다.

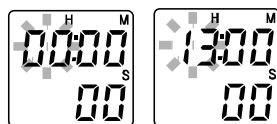

●버튼 사용 방법

보이스, ENCORD 모드

(SHORT은 짧게 누른 경우, LONG은 2초 이상 길게 누른 경우)

버튼	키 동작	정지시	재생시	녹음시
▶/	SHORT	현재 파일 재생 시작	현재 파일 일시 정지	녹음 가용 시간 (REMAIN)
	LONG	앞부분 재생(SCAN)	앞부분 재생(SCAN)	-
▶▶	SHORT	다음 파일 전환	다음 파일 전환 재생	다음 INDEX로 녹음
	LONG	다음 파일 전환 자동 증가	현재 파일 고속 전진	-
◀◀	SHORT	이전 파일 전환	이전 파일 전환 재생	-
	LONG	이전 파일 전환 자동 감소	현재 파일 고속 후진	-
■	SHORT	날짜 표시	정지	녹음 중지
	LONG	POWER OFF	POWER OFF	녹음 중지
M	SHORT	모드 변경	구간반복 설정/해제	-
	LONG	메뉴 진입	메뉴 진입	녹음 감도 변경
VOLUME +	SHORT	소리 키움	소리 키움	소리 키움
	LONG	소리 자동 키움	소리 자동 키움	소리 자동 키움
VOLUME -	SHORT	소리 줄임	소리 줄임	소리 줄임
	LONG	소리 자동 줄임	소리 자동 줄임	소리 자동 줄임
●/	SHORT	녹음 시작	-	일시 중지
	LONG	녹음 시작	재생 속도 변경	일시 중지
HOLD		잠금	잠금	잠금

MP3 모드

(SHORT은 짧게 누른 경우, LONG은 2초 이상 길게 누른 경우)

버튼	키 동작	정지시	재생시
▶/	SHORT	현재 파일 재생 시작	현재 파일 일시 정지
	LONG	앞부분 재생(SCAN)	앞부분 재생(SCAN)
▶▶	SHORT	다음 파일 전환	다음 파일 전환 재생
	LONG	다음 파일 전환 자동 증가	현재 파일 고속 전진
◀◀	SHORT	이전 파일 전환	이전 파일 전환 재생
	LONG	이전 파일 전환 자동 감소	현재 파일 고속 후진
■	SHORT	날짜 표시	정지
	LONG	POWER OFF	POWER OFF
M	SHORT	모드 변경	구간반복 설정/해제
	LONG	메뉴 진입	메뉴 진입
VOLUME +	SHORT	소리 키움	소리 키움
	LONG	소리 자동 키움	소리 자동 키움
VOLUME -	SHORT	소리 줄임	소리 줄임
	LONG	소리 자동 줄임	소리 자동 줄임
●/	SHORT	녹음 시작	EQ 설정변경
	LONG	녹음 시작	재생 속도 변경
HOLD		잠금	잠금

채널 모드

(SHORT은 짧게 누른 경우, LONG은 2초 이상 길게 누른 경우)

버튼	키 동작	주파수 모드 시	채널 모드 시
▶/	SHORT	채널 모드 진입	주파수 모드 진입
	LONG	채널 설정 모드	채널 설정 모드
▶▶	SHORT	주파수 미세 증가 조정	채널 증가
	LONG	자동 선국 증가 조정	채널 고속 전진
◀◀	SHORT	주파수 미세 감소 조정	채널 감소
	LONG	자동 선국 감소 조정	채널 고속 후진
■	SHORT	-	-
	LONG	POWER OFF	POWER OFF
M	SHORT	모드 변경	모드 변경
	LONG	메뉴 진입	메뉴 진입
VOLUME +	SHORT	소리 키움	소리 키움
	LONG	소리 자동 키움	소리 자동 키움
VOLUME -	SHORT	소리 줄임	소리 줄임
	LONG	소리 자동 줄임	소리 자동 줄임
●/	SHORT	녹음 시작	녹음 시작
	LONG	녹음 시작	녹음 시작
HOLD		잠금	잠금

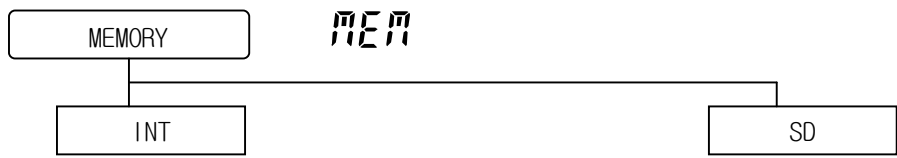
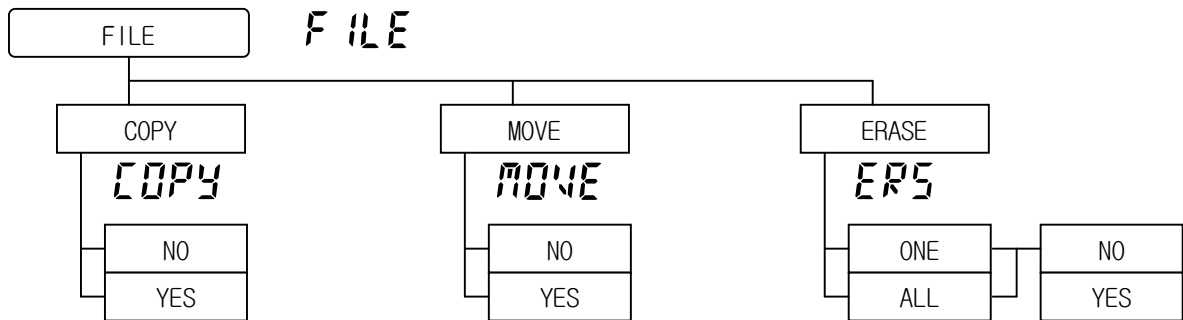
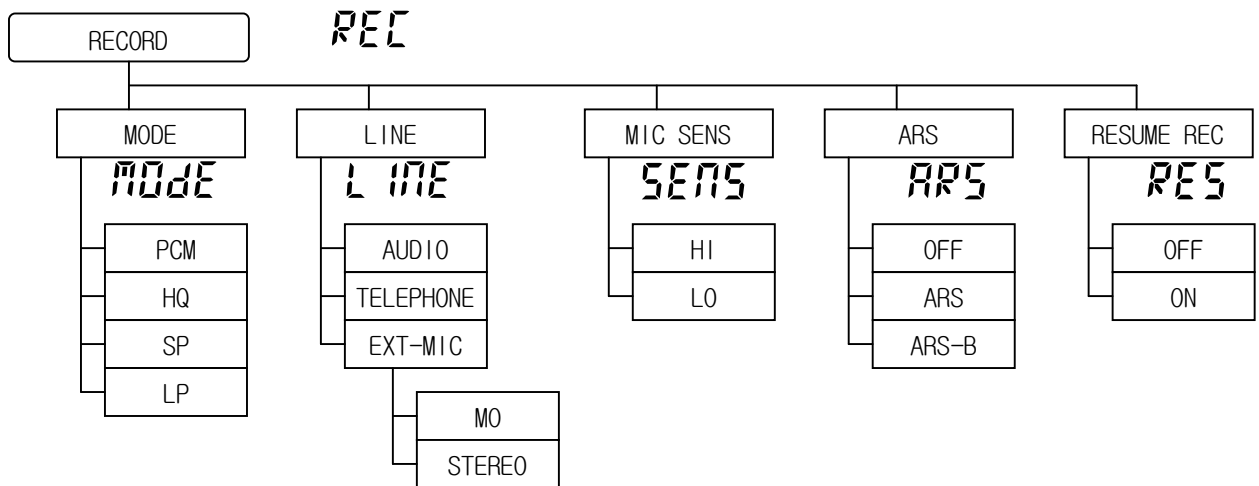
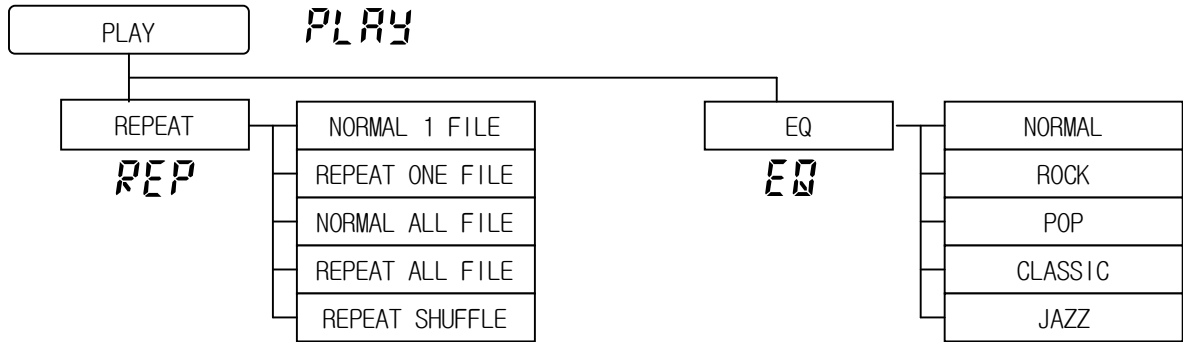

TIME

TIME

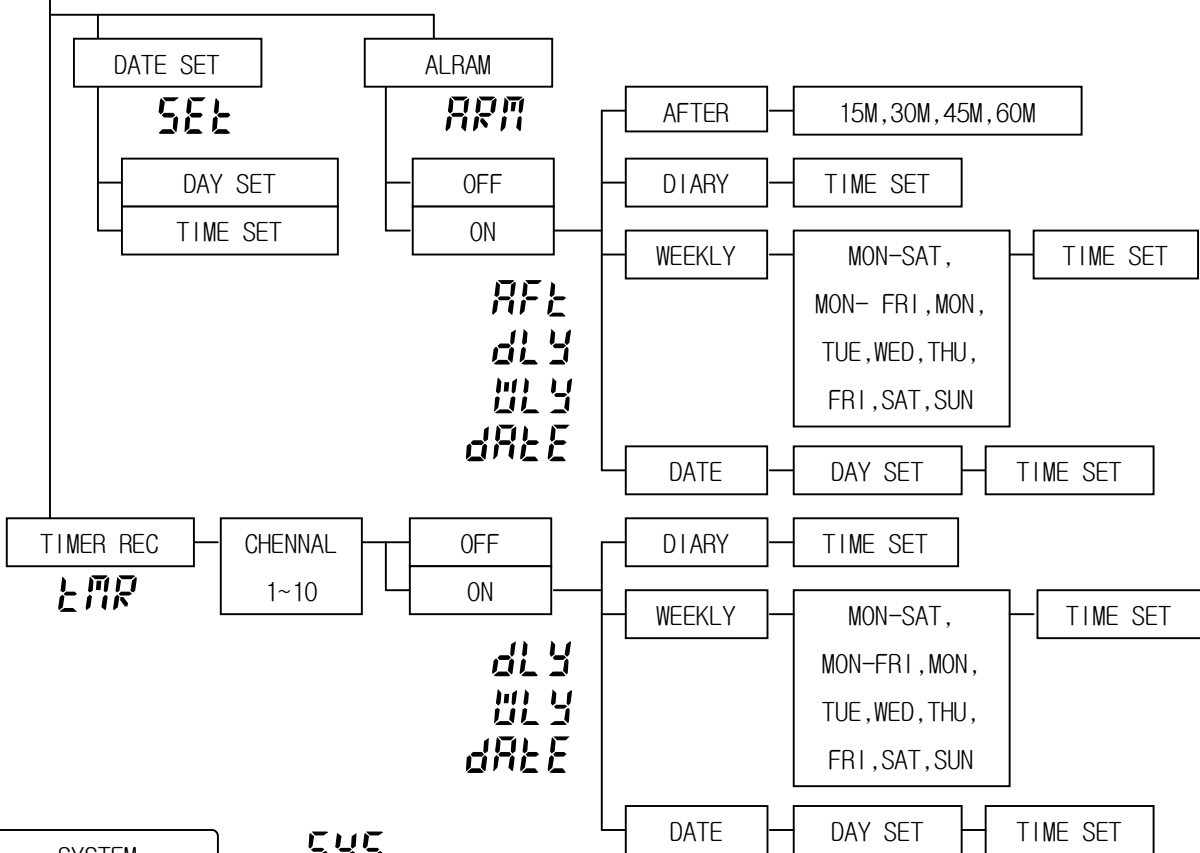

SYSTEM

SYS

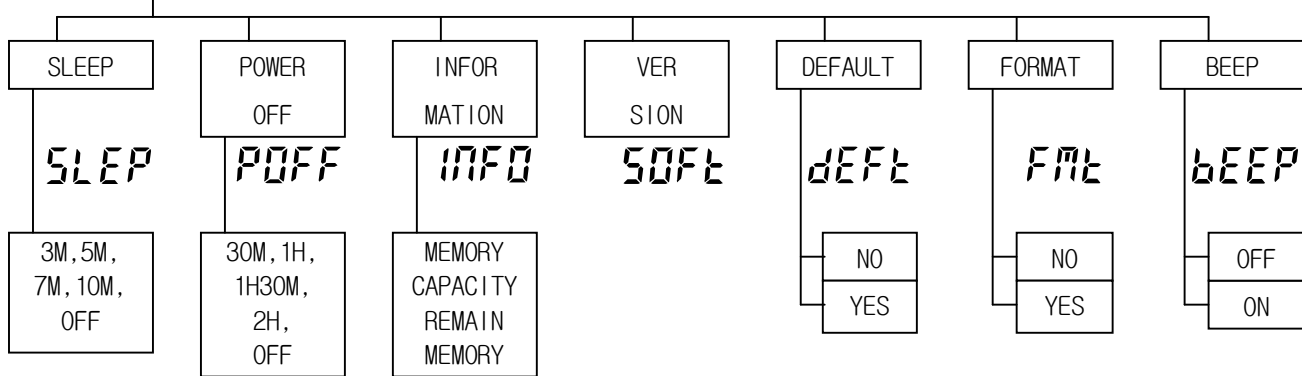

ADVANCE

Adv

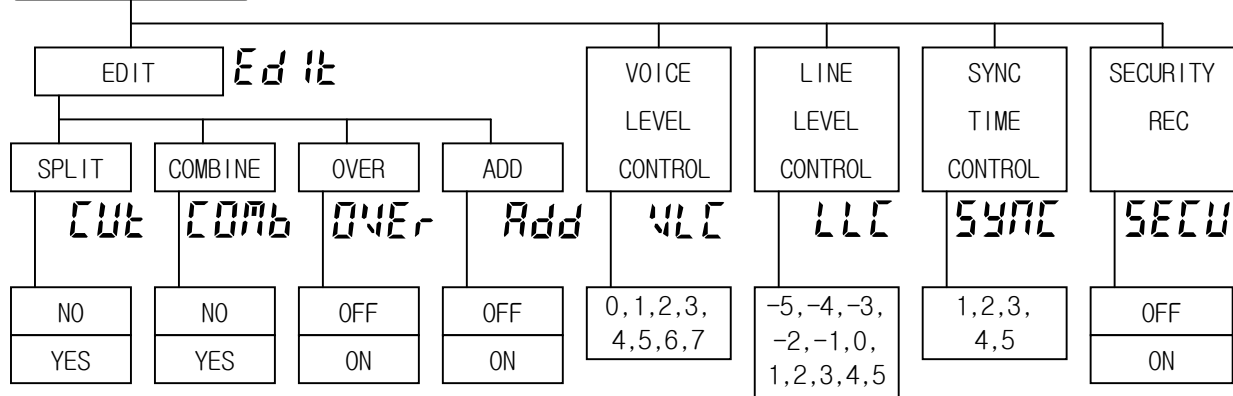

● 녹음

● 녹음하기

1. M 버튼을 이용하여 저장하려는 녹음 폴더를 선택합니다.

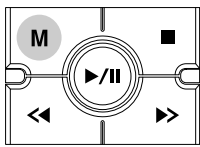

2. ● / || 버튼을 누르면 현재 INDEX 번호에 녹음이 시작됩니다.

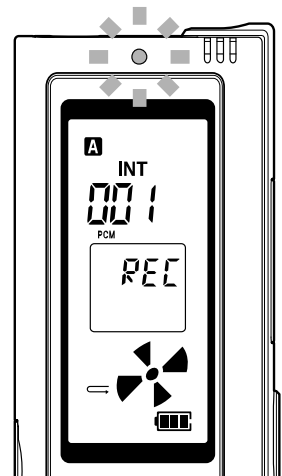

3. ■ 버튼을 누르면 녹음이 종료됩니다.

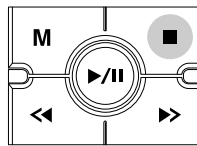

※ 3초 이하의 녹음된 파일은 저장되지 않습니다.

※ 녹음 전 전지 잔량을 확인해 주십시오. 전지가 제거되면 녹음된 파일이 저장되지 않습니다.

● 분할 녹음하기

녹음 시간이 길거나, 내용이 달라 파일을 나누어야 할 경우 파일을 분할하여 녹음합니다.

1. 녹음 중 ▶> 버튼을 누릅니다.

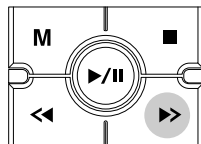

2. 다음 INDEX 번호에 녹음이 시작됩니다.

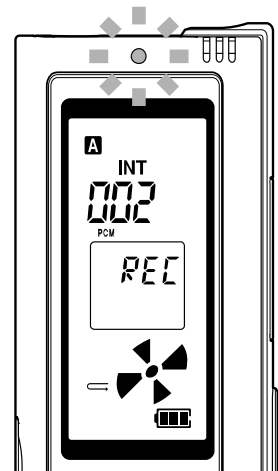
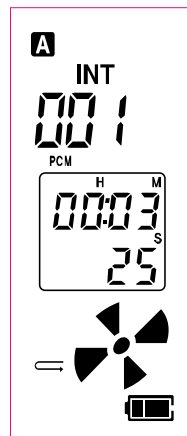

● 녹음 음질 설정하기

1. M 버튼을 길게 누릅니다.
2. <<, >> 버튼을 이용하여 MODE 을 표시합니다.

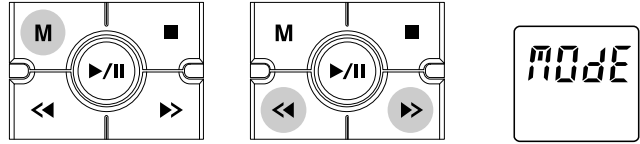

MP3 모드는 REC 에서
MODE 을 표시합니다.

3. ▶/|| 버튼 눌러
MODE 메뉴를 선택합니다.

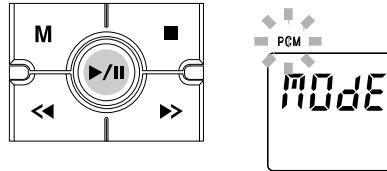

4. <<, >> 버튼을 이용하여
녹음 음질을 변경합니다.

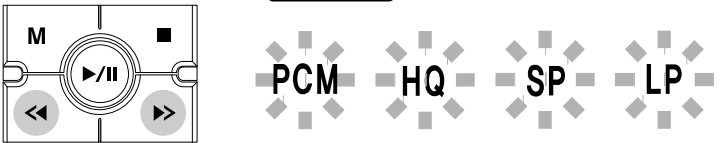

5. ▶/|| 버튼 누르면 변경된
녹음 음질이 설정됩니다.

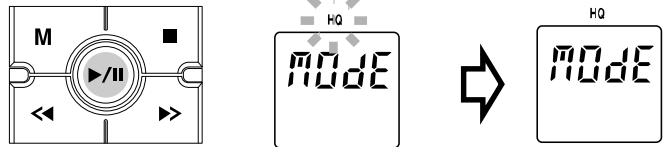

보이스 녹음 (메모리 16 기준)

녹음모드	PCM	MP3	MP3	MP3
녹음 포맷	PCM	HQ	SP	LP
녹음 음질	44.1K 16BIT MONO	64KBPS MONO	32KBPS MONO	16KBPS MONO
녹음 시간	200M	2150M	4300M	8600M

FM, 오디오 기기 녹음 사양 (메모리 16 기준)

녹음모드	ADPCM	MP3	MP3	MP3
녹음 포맷	PCM	HQ	SP	LP
녹음 음질	44.1K 16BIT STEREO	128KBPS STEREO	96KBPS STEREO	64KBPS STEREO
녹음 시간	100M	1050M	1400M	2150M

●외부 기기로 녹음하기

라인인 단자에 연결된 외부 오디오 기기, 전화기, 외부 마이크를 이용하여 녹음합니다.

라인인 단자 연결

1. 연결되는 외부기기에 따라 메뉴 설정을 변경합니다.
2. 외부 기기를 라인인 케이블을 이용하여 라인인 단자에 연결합니다.
3. ●/|| 버튼을 누르면 녹음이 시작됩니다.

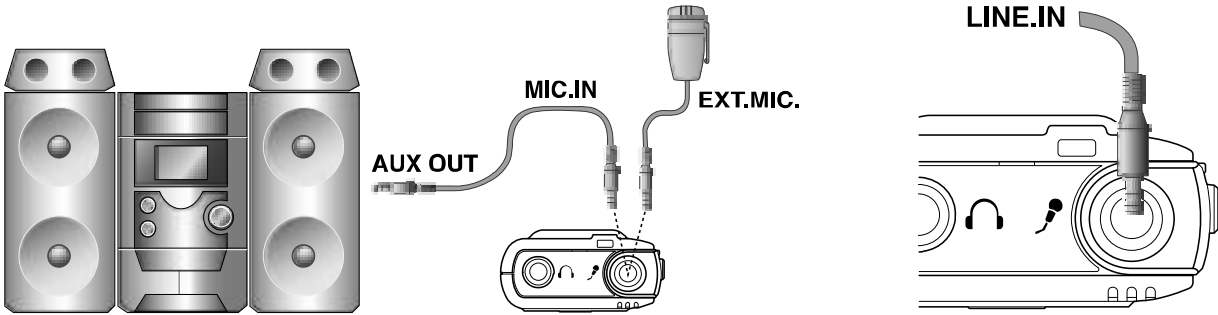
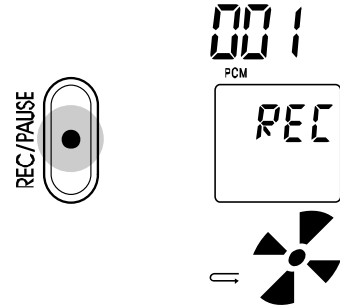

●오디오 기기 연결 설정

1. M 버튼을 길게 누릅니다.
2. <<, >> 버튼을 이용하여 LINE 을 표시합니다.

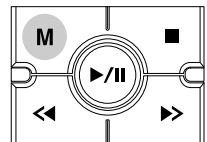

P3 모드는 REC 에서
LINE 을 표시합니다.

3. ▶/|| 버튼 눌러
LINE 메뉴를 선택합니다.
4. <<, >> 버튼을 이용하여
AUDIO로 변경합니다.
5. ▶/|| 버튼 누르면
오디오로 외부기기 연결이
설정됩니다.
6. 녹음한 파일은
ENCORD 폴더에 저장됩니다.

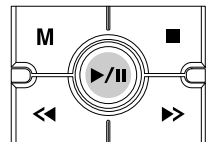
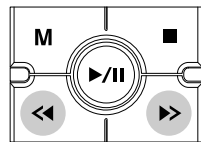
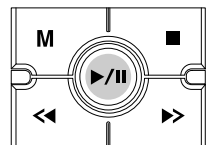
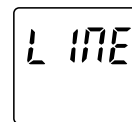
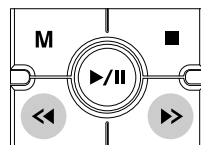

●전화기 연결 설정

1. 오디오 기기 연결과 같이 LINE 메뉴를 선택합니다.



MP3 모드는 REC 에서 LINE 을 표시합니다.

2. <<, >> 버튼을 이용하여
TEL로 변경합니다.

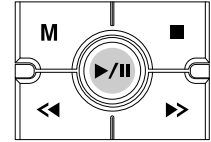
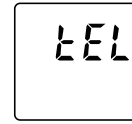
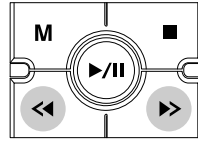

3. ▶/|| 버튼 누르면 전화기로
외부기기 연결이 설정됩니다.

6. 녹음한 파일은 보이스 폴더에 저장됩니다.

●외부 마이크 설정

1. 오디오 기기 연결과 같이 LINE 메뉴를 선택합니다.



MP3 모드는 REC 에서 LINE 을 표시합니다.

2. <<, >> 버튼을 이용하여
EMIC로 변경합니다.

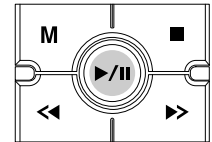
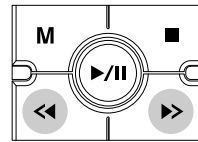

3. ▶/|| 버튼을 누르면
외부 마이크의 종류를
변경할 수 있습니다.

4. <<, >> 버튼을 이용하여
모노와 스테레오마이크로
변경합니다.

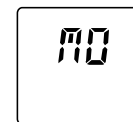
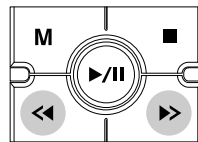

5. ▶/|| 버튼 누르면

외부 마이크로 외부기기 연결이 설정됩니다.

6. 녹음한 파일은 보이스 폴더에 저장됩니다.

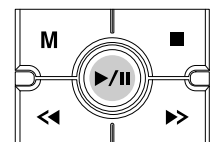

●RESUME 녹음하기

녹음 일시 정지에서 다시 녹음 할 경우 30초 전 녹음 내용을 확인
하고 녹음을 시작합니다.

RESUME 녹음 설정

1. M 버튼을 길게 누릅니다.

2. <<, >> 버튼을 이용하여
RES 을 표시합니다.

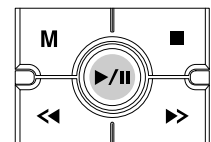
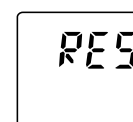
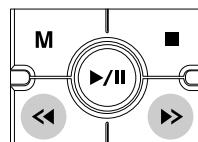

MP3 모드는 REC 에서
RES 을 표시합니다.

3. ▶/|| 버튼 눌러

RES 메뉴를 선택합니다.

4. <<, >> 버튼을 이용하여
ON으로 변경합니다.

5. ▶/|| 버튼 누르면
RESUME 녹음 기능이 설정됩니다.

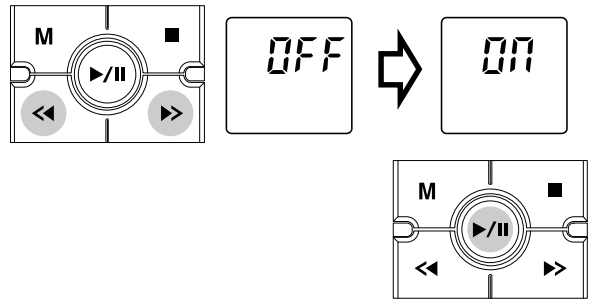

RESUME 녹음

1. 녹음 중 일시 정지 합니다.
2. ●/|| 버튼을 누르면 RES가
표시됩니다.

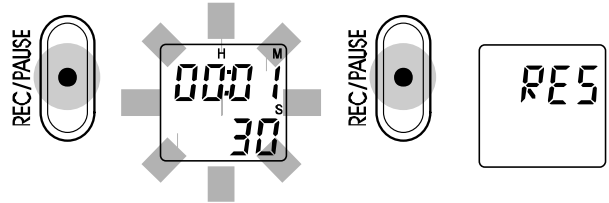

3. RES가 표시된 상태에서
>/|| 버튼을 누르면 30초 전을
재생합니다. 재생이 끝나면
자동으로 녹음이 시작됩니다.

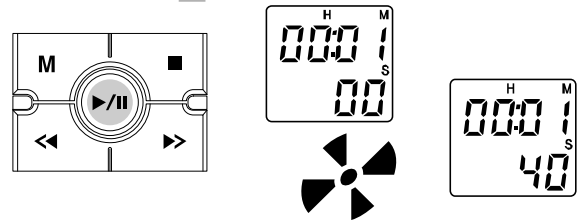

4. RES가 표시된 상태에서
■버튼을 누르면
바로 녹음을 시작합니다.



●보안 녹음하기

보안 녹음 기능을 켜고 녹음을 시작하면 LCD와 LED가 꺼진 상태로 녹음을 시작합니다.

보안 녹음 중 >/|| 버튼을 누르고 있으면 REC가 표시되어 녹음 중임을 확인할 수 있습니다.

보안 녹음 설정

1. M 버튼을 길게 누릅니다.
2. <<, >> 버튼을 이용하여
ADV 을 표시하고
>/|| 버튼 눌러 선택합니다.

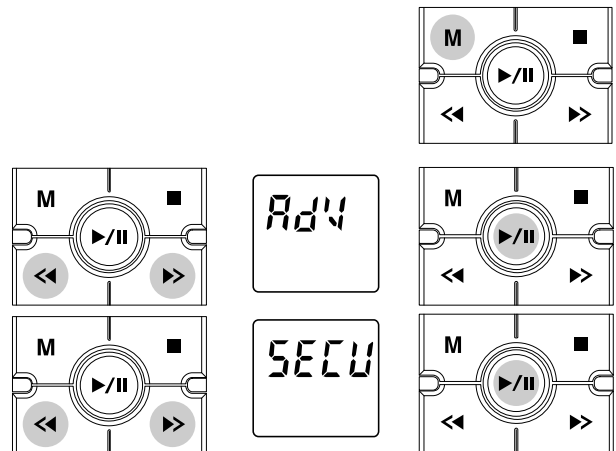

3. <<, >> 버튼을 이용하여
SECU 을 표시하고
>/|| 버튼 눌러 선택합니다.

4. <<, >> 버튼을 이용하여
ON으로 변경합니다.

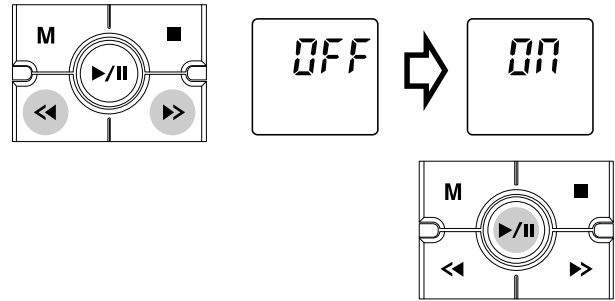

5. >/|| 버튼 누르면
보안 녹음 기능이 설정됩니다.

● 자동 녹음 기능 녹음 하기

자동 녹음 기능(AUTO RECORDING SYSTEM)을 설정하고 녹음하면 소리를 감지하여 자동으로 녹음합니다. 소리가 없으면 ARS 설정에 따라 녹음을 일시 정지하거나 다음 파일에서 녹음을 대기합니다. 음성 녹음과 외부 음향 장치 녹음 중 자동 녹음 기능 설정에 따라 동작합니다.

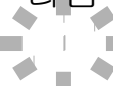
- **ARS** : 한 개 파일에 연이어 녹음되고 소리가 없으면 녹음이 일시 정지됩니다.
- **ARS-B**: 소리가 없으면 녹음이 중지되고, 다음 파일에서 녹음을 대기합니다.
-  : 자동 녹음 기능을 사용하지 않습니다.

1. M 버튼을 길게 누릅니다.

2. <<, >> 버튼을 이용하여
ARS 을 표시합니다.

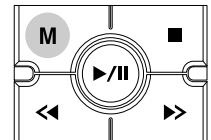

MP3 모드는 REC 에서
ARS 을 표시합니다.

3. >/|| 버튼 눌러
ARS 메뉴를 선택합니다.



4. <<, >> 버튼을 이용하여
ARS, ARS-B로 변경합니다.

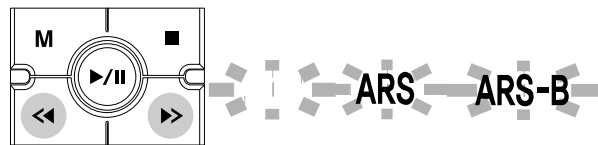

5. >/|| 버튼 누르면
자동 녹음 기능이 설정됩니다.

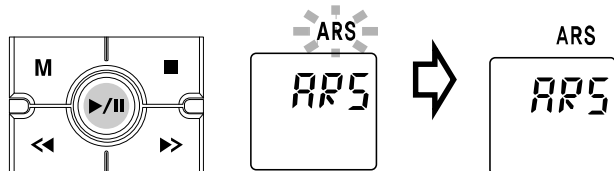

● 녹음 감도 변경하기

용도에 따라 마이크 감도를 변경합니다.

HIGH : 회의나 강의 등 비교적 멀리 있는 소리를 녹음합니다.

LOW : 가까이 있는 소리를 녹음합니다.

1. M 버튼을 길게 누릅니다.

2. <<, >> 버튼을 이용하여 SENS을 표시합니다.

MP3 모드는 REC 에서 SENS 을 표시합니다.

3. ▶/|| 버튼 눌러 SENS 메뉴를 선택합니다.

4. <<, >> 버튼을 이용하여 HIGH, LOW로 변경합니다.

5. ▶/|| 버튼 누르면 마이크 감도가 설정됩니다.

6. 녹음 중 M 버튼 길게 누르면 마이크 감도를 변경할 수 있습니다.

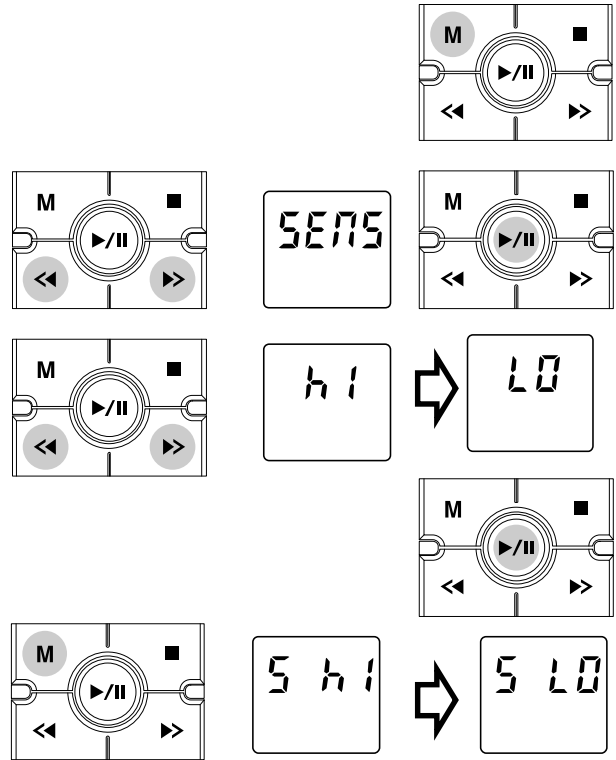

● 재생

● 재생하기

1. M 버튼을 이용하여 폴더를 선택합니다.

A,B,C,D 보이스 폴더, ENCORD 폴더, MUSIC 폴더의 파일을 재생합니다.

2. <<, >> 버튼을 이용하여 파일을 선택합니다.

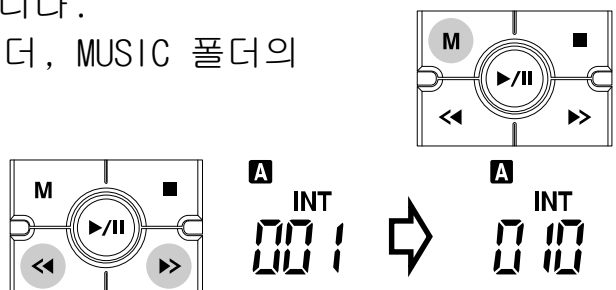

3. ▶/|| 버튼을 누르면 표시된 INDEX 번호가 재생됩니다.
4. ■ 버튼을 누르면 재생이 중지됩니다.

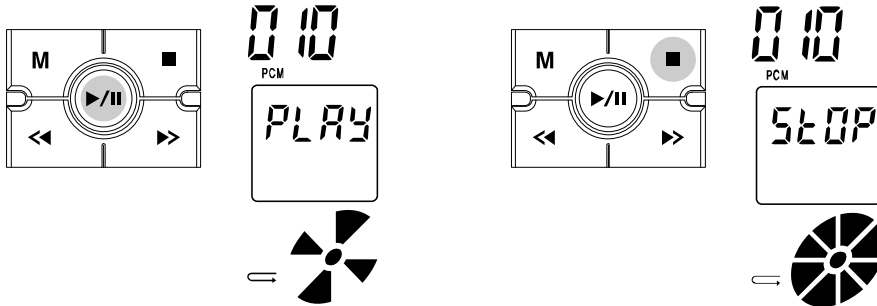

● INTRO 재생하기

파일의 앞부분 10초 부분을 재생하여 원하는 파일을 쉽게 찾을 수 있습니다.

1. 중지 혹은 재생 중 상태에서 ▶/|| 버튼을 길게 누릅니다.
2. SCAN이 표시되고 파일의 앞부분이 재생됩니다.
3. ■ 버튼을 누르면 INTRO 재생이 중지됩니다.
4. ▶/|| 버튼을 누르면 INTRO 재생이 해제되고 재생을 시작합니다.

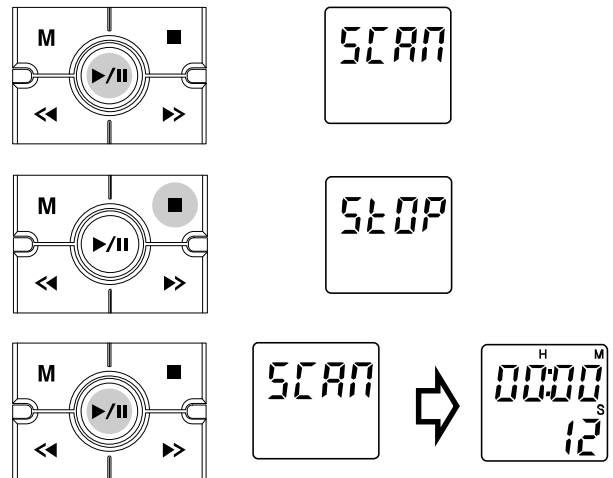



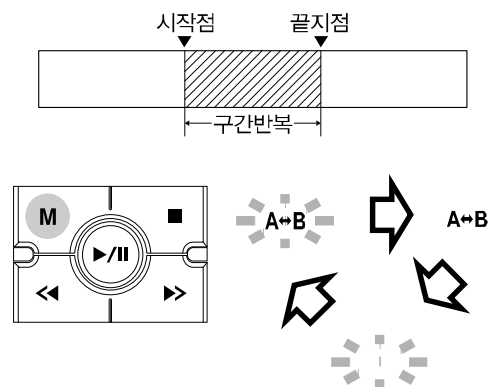

● 구간 반복 기능

1. 재생 중 M 버튼을 누르면 구간 반복 시작 지점이 설정되고 A↔B 아이콘이 점멸합니다.
2. A↔B 아이콘이 점멸되는 상태에서 M 버튼을 누르면 구간 반복 끝 지점이 설정되고 설정된 구간이 반복하여 재생됩니다.
3. 구간 반복 재생 중 M 버튼을 누르면 구간 반복이 해제됩니다.



● 재생 순서 변경하기

-  : 한곡 반복 재생하기
-  : 한곡 재생하기
-  : 전곡 재생하기
-  : 전곡 반복 재생하기
-  : 전곡 무작위로 재생하기

1. M 버튼을 길게 누릅니다.
2. <<, >> 버튼을 이용하여 REP 을 표시합니다.

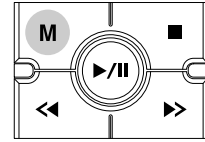

보이스 모드는 PLAY 에서 REP 을 표시합니다.

3. ▶/|| 버튼 눌러 REP 메뉴를 선택합니다.

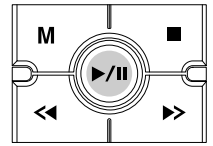
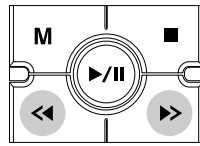

4. <<, >> 버튼을 이용하여 재생순서를 변경합니다.

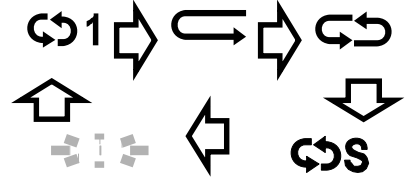
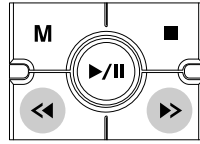

5. ▶/|| 버튼 누르면 재생순서가 설정됩니다.

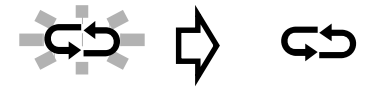
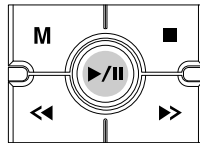

● EQ 변경하기

1. M 버튼을 길게 누릅니다.
2. <<, >> 버튼을 이용하여 EQ을 표시합니다.

보이스 모드는 EQ가 적용되지 않습니다.

3. ▶/|| 버튼 눌러 EQ 메뉴를 선택합니다.
4. <<, >> 버튼을 이용하여 EQ를 변경합니다.
5. ▶/|| 버튼 누르면 EQ가 설정됩니다.
6. 재생 중 ●/|| 버튼을 누르면 EQ가 변경됩니다.

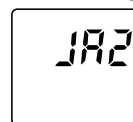
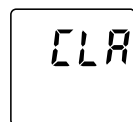
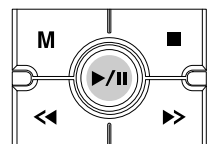
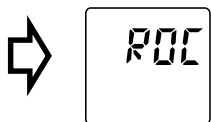
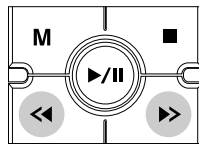
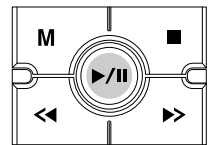
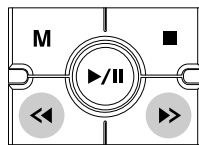
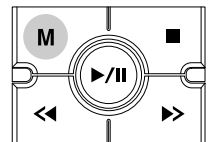



FM 듣기

1. M 버튼을 이용하여
FM을 선택합니다.

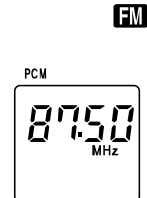
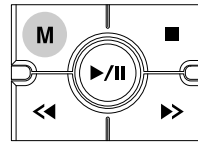

2. <<, >> 버튼을
이용하여 주파수를
선택합니다.

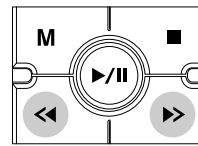

FM 채널 저장하기

1. <<, >> 버튼을
이용하여 주파수를 찾습니다.

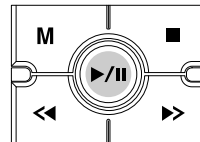

2. ▶/|| 버튼을 길게 누릅니다.



3. 채널 표시가 점멸되고
<<, >> 버튼을 이용하여
채널을 변경합니다.

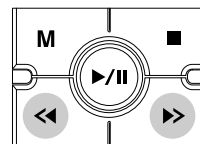

. ▶/|| 버튼을 누르면
표시되는 채널에 주파수가
저장됩니다.

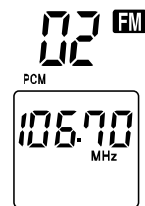
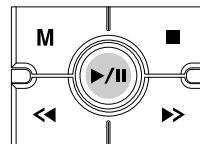

FM 채널 변경하기

1. ▶/|| 버튼을 누르면 채널이 표시됩니다.

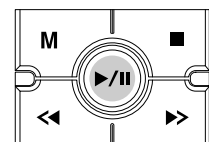

2. <<, >> 버튼을 이용하여 채널을 변경합니다. 저장된 주파수의 FM방송을 청취합니다.

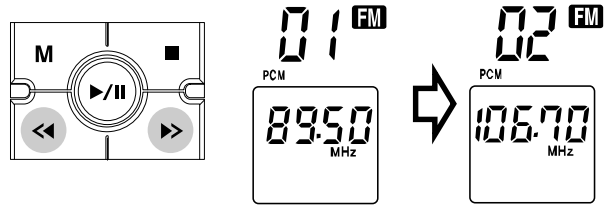

3. FM 채널 표시 중 >/|| 버튼을 누르면 주파수를 변경하여 FM 방송을 청취할 수 있습니다.

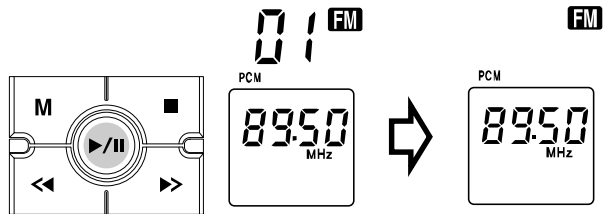

FM 밴드 변경하기

USA : 87.5MHz ~ 108.0MHz, 100kHz 단계

EU : 87.5MHz ~ 108.0MHz, 50kHz 단계

JAPAN : 76.0MHz ~ 108.0MHz, 100kHz 단계

1. M 버튼을 길게 누릅니다.

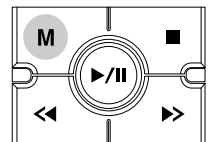

2. <<, >> 버튼을 이용하여 FM 을 표시합니다.

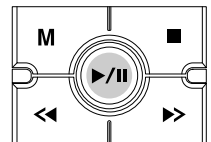
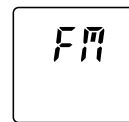
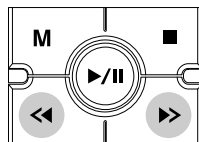

3. >/|| 버튼 눌러 FM 메뉴를 선택합니다.

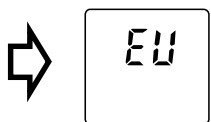
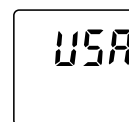
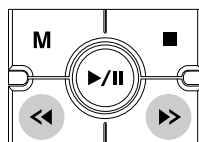

4. <<, >> 버튼을 이용하여 FM 밴드를 변경합니다.

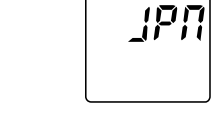
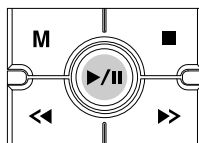

5. >/|| 버튼 누르면 FM 밴드가 설정됩니다.

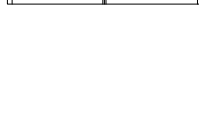

●예약 설정

●예약 녹음 설정하기

매일, 요일, 특정일 예약 녹음을 설정할 수 있습니다.

1~10개 채널에 예약 녹음을 설정할 수 있습니다.

예약 녹음을 설정한 보이スポ더에 녹음됩니다.

FM모드에서 예약 녹음을 설정하면 FM이 녹음됩니다.

DIALY: 매일 설정된 시간 녹음을 시작합니다.

WEEKLY: 설정된 요일 녹음을 시작합니다.

DATE: 설정된 날짜에 녹음을 시작합니다.

1. M 버튼을 길게 누르고

<<, >> 버튼을 이용하여
TIME 메뉴로 들어갑니다.

메뉴를 표시하고

▶/|| 버튼을 누릅니다.

2. <<, >> 버튼을 이용하여
TMR을 표시합니다.

3. ▶/|| 버튼 눌러
TMR 메뉴를 선택합니다.

4. <<, >> 버튼을 이용하여
채널을 변경합니다.

5. 예약녹음을 원하는
채널에서 ▶/|| 버튼을 누릅니다.

6. <<, >> 버튼을 이용하여
ON 을 표시한 후

▶/|| 버튼을 누릅니다.

ON 을 설정하면

현재모드에서 설정한
시간에 예약녹음이 실행됩니다.

OFF 을 설정하면 예약녹음이
실행되지 않습니다.

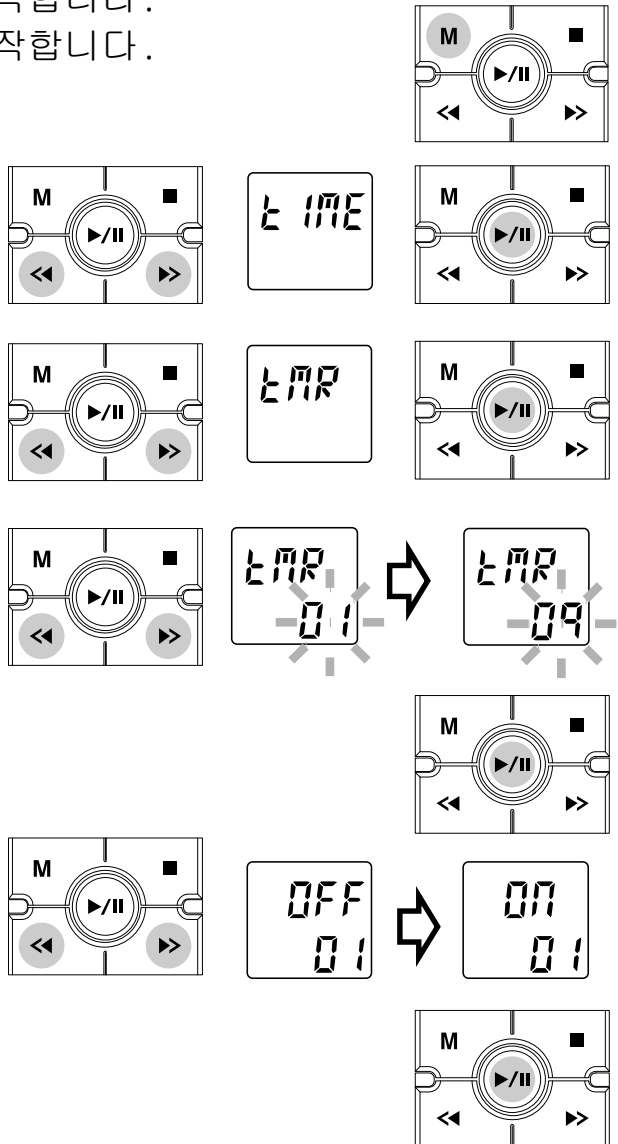

●매일 예약 녹음 설정하기

매일 같은 시간 녹음을 예약합니다.

1. 예약녹음 설정하기의
1~6번까지 조작합니다.

2. <<, >> 버튼을 이용하여
DLY 을 표시합니다.

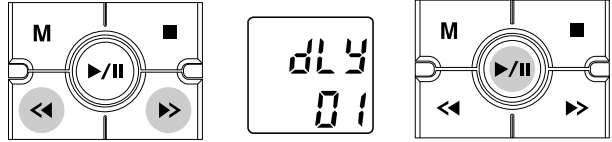

3. ▶/|| 버튼 눌러
DLY 메뉴를 선택합니다.

4. 예약녹음 시작시간을
시간 설정하기와 같은 방법으로
설정합니다.

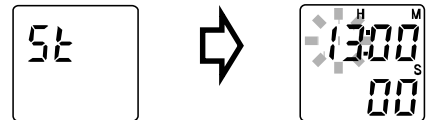

5. 예약녹음 완료시간을
시간 설정하기와 같은 방법으로
설정합니다.

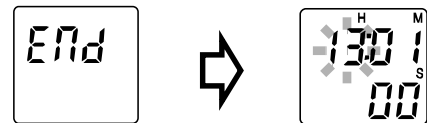

●요일 예약 녹음 설정하기

요일 설정에 따라 같은 시간 녹음을 예약합니다.

1. 예약녹음 설정하기의
1~6번까지 조작합니다.

2. <<, >> 버튼을 이용하여
WLY 을 표시합니다.

3. ▶/|| 버튼 눌러
WLY 메뉴를 선택합니다.

4. <<, >> 버튼을 이용하여
요일을 선택합니다.

월-금, 월-토,
월, 화, 수, 목, 금, 토, 일까지
설정할 수 있습니다.

5. ▶/|| 버튼을 누르면
요일이 설정됩니다.

6. 예약녹음 시작시간을
시간설정하기와 같은 방법으로 설정합니다.

7. 예약녹음 완료시간을
시간설정하기와 같은 방법으로 설정합니다.

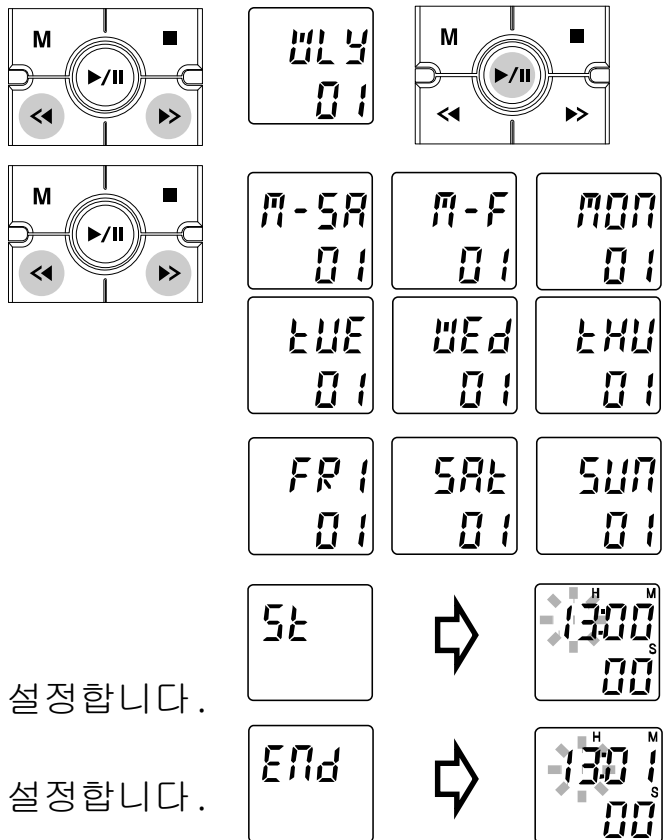

●목걸이 예약 녹음 설정하기

설정된 날짜와 시간에 녹음을 예약합니다.

1. 예약녹음 설정하기의 1~6번까지 조작합니다.

2. <<, >> 버튼을 이용하여
DATE 을 표시합니다.

3. ▶/|| 버튼 눌러
DATE 메뉴를 선택합니다.



4. 예약녹음 시작 년/월/일,
시/분을 시간설정과 같은
방법으로 설정합니다.



5. 예약녹음 완료 년/월/일,
시/분을 시간설정과 같은
방법으로 설정합니다.



●알람 설정하기

설정된 시간에 알람이 울립니다.

FM모드에서 알람을 설정하면 FM이 켜집니다.

DIALY: 매일 설정된 알람이 울립니다.

WEEKLY: 설정된 요일에 알람이 울립니다.

DATE: 설정된 날짜에 알람이 울립니다.

AFTER: 설정된 시간 이후 알람이 울립니다.

1. M 버튼을 길게 누릅니다.

2. <<, >> 버튼을 이용하여
TIME 메뉴로 들어간 후
ARM을 표시합니다.

3. ▶/|| 버튼 눌러
ARM 메뉴를 선택합니다.

4. <<, >> 버튼을 이용하여
ON 을 표시한 후

▶/|| 버튼을 누릅니다.

ON 을 설정하면 설정된
시간에 알람이 실행됩니다.



OFF 을 설정하면
알람이 실행되지 않습니다.

5. 일정시간 이후 알람,
매일 알람, 요일 알람,
특정일 알람을 예약 녹음 과
동일한 방법으로 설정합니다.

6. 일정시간 이후 알람은 15,30,45,60분으로 설정할 수 있습니다.

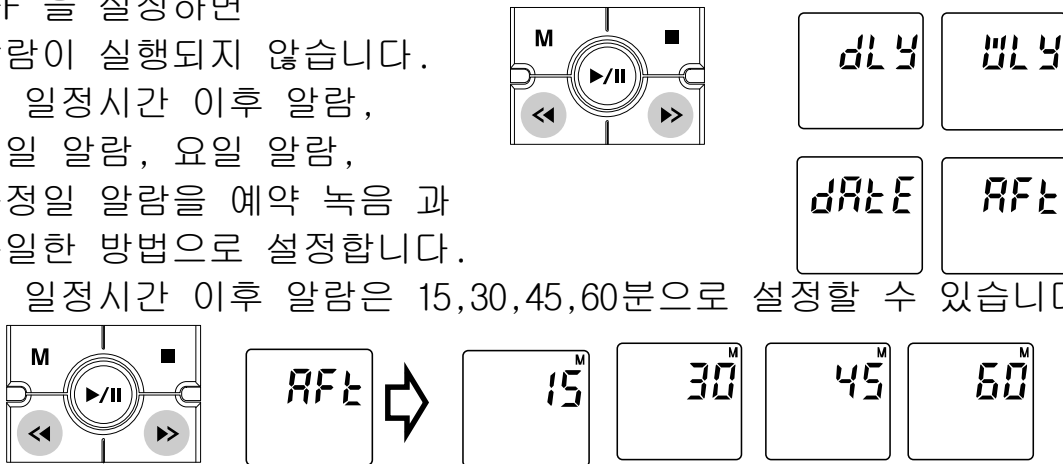

●파일 관리

※ 파일 복사, 이동, 삭제 중 전원이 꺼지거나 MICRO SD 카드가 제거되면 파일이 손상될 수 있으니 파일을 백업해 주십시오.

●녹음 파일 복사하기

내부 메모리에 있는 파일을 MICRO SD 카드로, MICRO SD 카드에 있는 파일을 내부 메모리로 동일한 폴더에 복사합니다.

1. 복사할 파일을 선택하고
M 버튼을 길게 누릅니다.
2. <<, >> 버튼을 이용하여
FILE 을 표시하고
>/|| 버튼 눌러 선택합니다.
3. <<, >> 버튼을 이용하여
표시된 COPY 을 표시하고
>/|| 버튼 눌러 선택합니다.
4. <<, >> 버튼을 이용하여
YES 표시하면 복사될 메모리의
아이콘이 점멸합니다.
5. >/|| 버튼 누르면 COPY가
표시되고 대상 메모리의 폴더로
복사를 시작합니다.

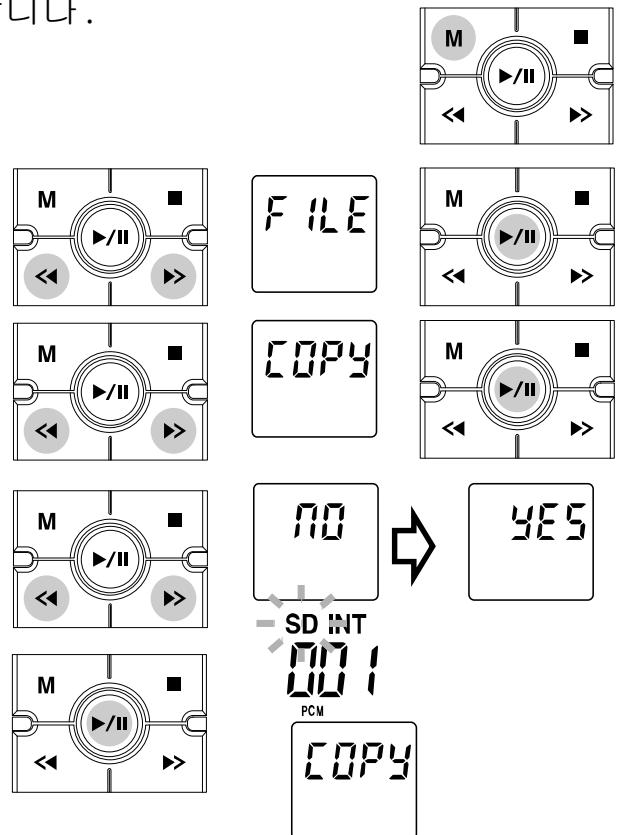

녹음 파일 이동하기

내부 메모리에 있는 파일을 MICRO SD 카드로, MICRO SD 카드에 있는 파일을 내부 메모리의 동일한 폴더에 이동합니다.

1. 이동할 파일을 선택하고 M 버튼을 길게 누릅니다.
2. <<, >> 버튼을 이용하여 FILE 을 표시하고 ▶/|| 버튼 눌러 선택합니다.
3. <<, >> 버튼을 이용하여 표시된 MOVE 을 표시하고 ▶/|| 버튼 눌러 선택합니다.
4. <<, >> 버튼을 이용하여 YES 표시하면 이동될 메모리의 아이콘이 점멸합니다.
5. ▶/|| 버튼 누르면 MOVE가 표시되고 대상 메모리의 폴더로 복사를 시작합니다.

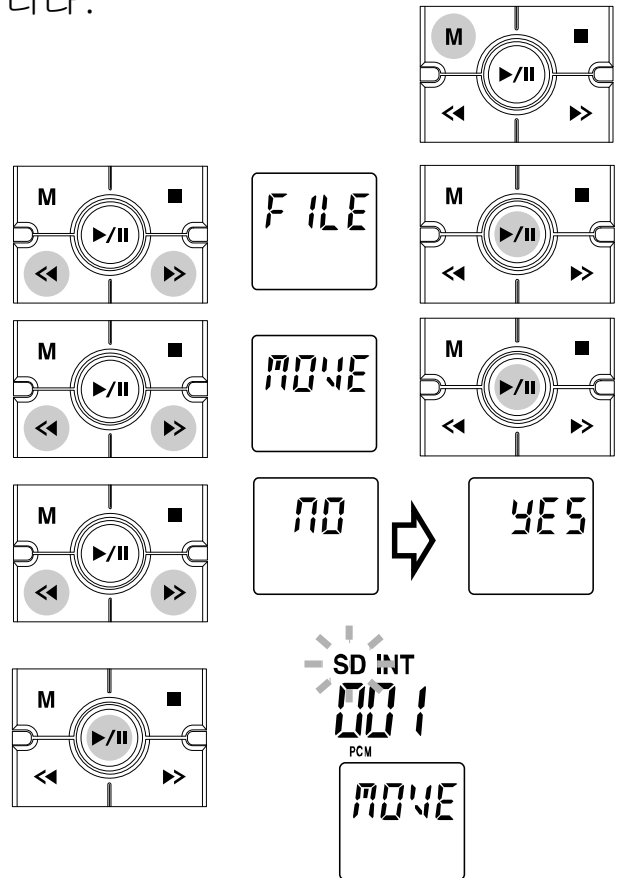

녹음 파일 삭제하기

ALL : 모드 내 모든 파일을 삭제합니다.
ONE : 선택된 파일을 삭제합니다.

1. 삭제할 파일 혹은 폴더를 선택하고 M 버튼을 길게 누릅니다.
2. <<, >> 버튼을 이용하여 FILE 을 표시하고 ▶/|| 버튼 눌러 선택합니다.
3. <<, >> 버튼을 이용하여 ERS 을 표시하고 ▶/|| 버튼 눌러 선택합니다.

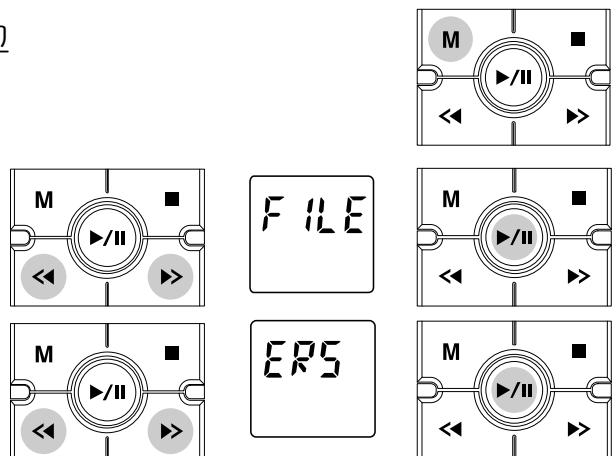

4. <<, >> 버튼을 이용하여 폴더 전체를 삭제할 경우 ALL을 현재파일만 삭제할 경우 ONE을 ▶/|| 버튼을 눌러 선택합니다.
5. <<, >> 버튼을 이용하여 YES 표시합니다.
6. ▶/|| 버튼 누르면 ERS 가 표시되고, 현재 파일 혹은 폴더 전체가 삭제됩니다.

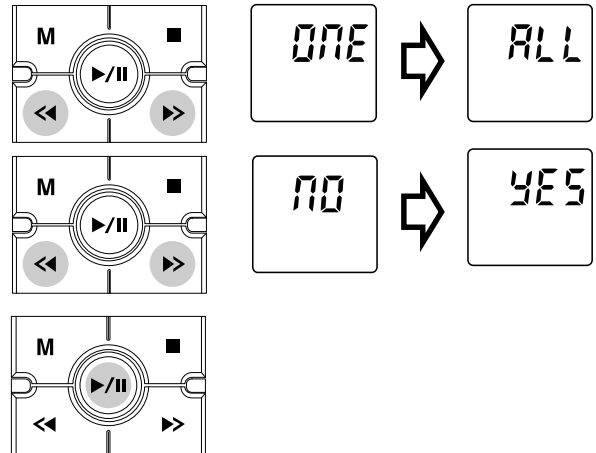

녹음 파일 편집

녹음 파일 나누기

현재 표시된 파일을 일시 정지된 지점을 기준으로 나눕니다.

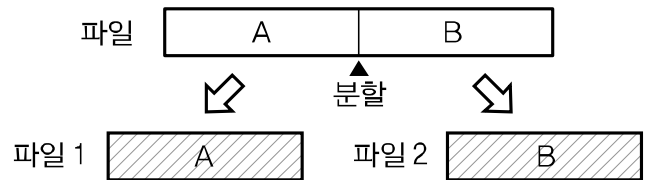

1. 재생 중 나누어질 부분에서 재생을 일시 정지하고 M 버튼을 길게 누릅니다.
2. <<, >> 버튼을 이용하여 ADV 을 표시하고 ▶/|| 버튼 눌러 선택합니다.
3. <<, >> 버튼을 이용하여 EDIT 을 표시하고 ▶/|| 버튼 눌러 선택합니다.
4. <<, >> 버튼을 이용하여 CUT 을 표시하고 ▶/|| 버튼 눌러 선택합니다.
5. <<, >> 버튼을 이용하여 YES 표시합니다.
6. ▶/|| 버튼 누르면 CUT 가 표시되고, 녹음 파일이 나누어집니다.

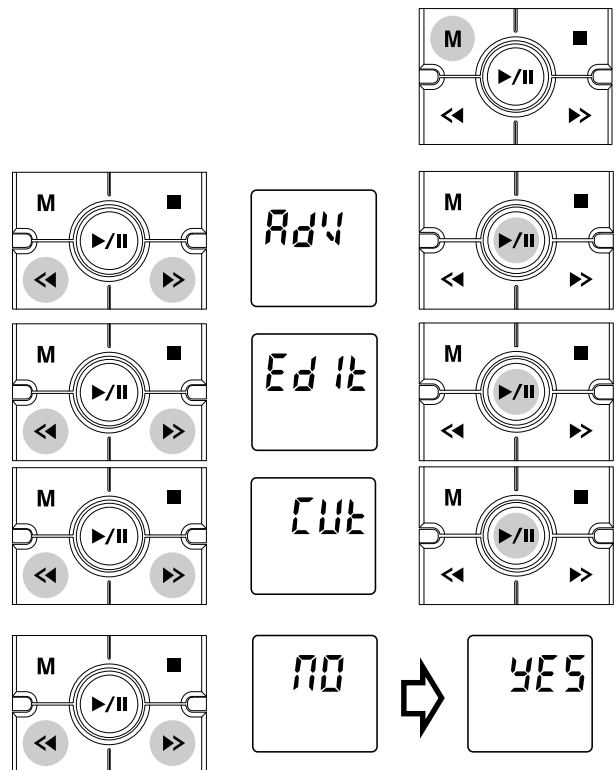

녹음 파일 합치기

현재 표시된 파일과 새로운 파일을 합칩니다.

※ 파일을 합치는 중 전원이 꺼지거나 MICRO SD 카드가 제거되면 파일이 손상될 수 있으니 파일을 백업해 주십시오.

1. 합칠 녹음 파일을 선택하고 M 버튼을 길게 누릅니다.

2. <<, >> 버튼을 이용하여 ADV 을 표시하고 ▶/|| 버튼 눌러 선택합니다.

3. <<, >> 버튼을 이용하여 EDIT 을 표시하고 ▶/|| 버튼 눌러 선택합니다.

4. <<, >> 버튼을 이용하여 COMB 을 표시하고 ▶/|| 버튼 눌러 선택합니다.

5. <<, >> 버튼을 이용하여 YES를 선택하고 ▶/|| 버튼을 누릅니다.

6. 합칠 파일이 있는 폴더를 선택하고 ▶/|| 버튼을 누릅니다.

7. <<, >> 버튼을 이용하여 합칠 파일을 선택하고 ▶/|| 버튼을 누릅니다.

8. ▶/|| 버튼 누르면 COMB 표시가 점멸되고 현재 파일이 재생됩니다. 재생 중 ▶/|| 버튼을 누르면 파일이 합쳐집니다.

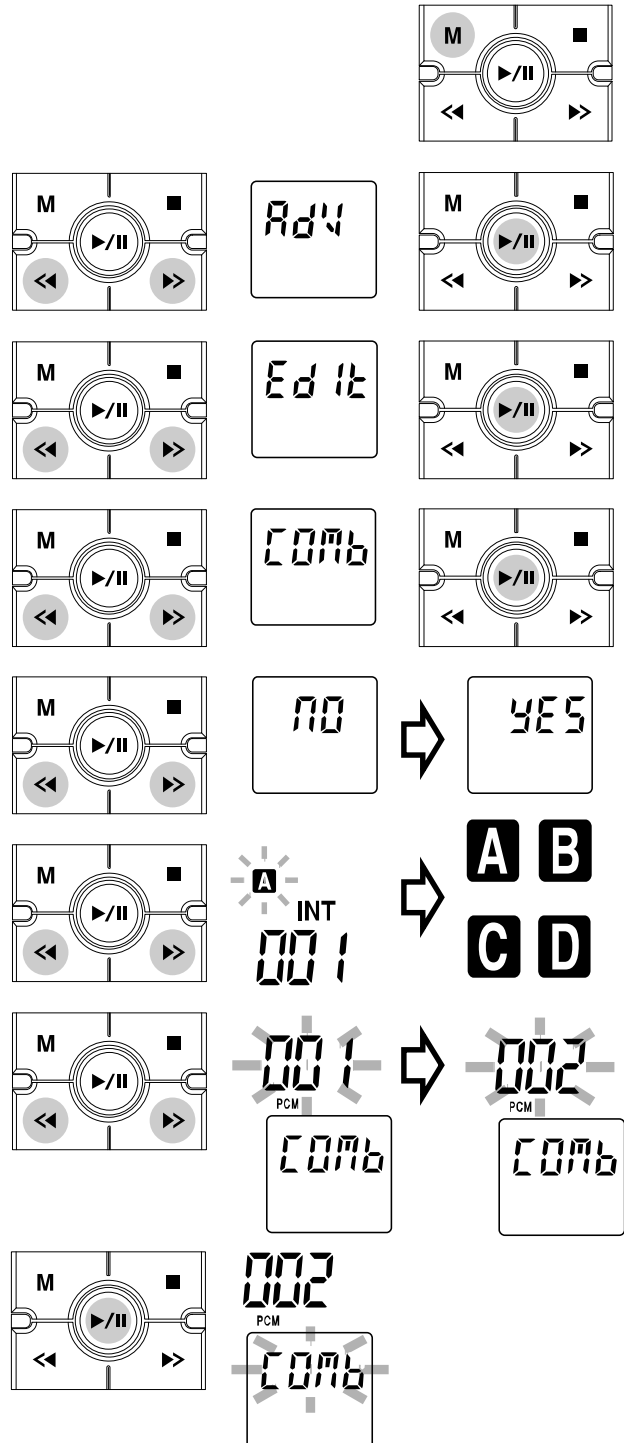
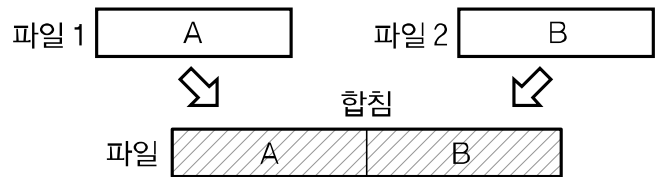

● 녹음 덮어쓰기

메뉴에서 녹음 덮어쓰기 기능을
켜고 재생 중 일시 정지한 부분에
녹음하면 일시 정지된 이후
녹음 내용은 삭제되고
새로운 내용이 녹음됩니다.

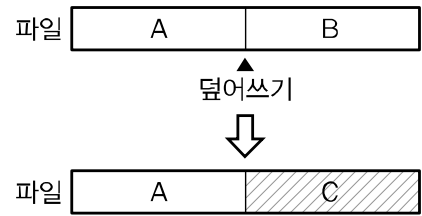

녹음 덮어쓰기 설정

1. M 버튼을 길게 누릅니다.
2. <<, >> 버튼을 이용하여
ADV 을 표시하고
>/|| 버튼을 눌러 선택합니다.
3. <<, >> 버튼을 이용하여
EDIT 을 표시하고
>/|| 버튼을 눌러 선택합니다.
4. <<, >> 버튼을 이용하여
OVER 을 표시하고
>/|| 버튼을 눌러 선택합니다.
5. <<, >> 버튼을 이용하여
ON 을 표시하고
>/|| 버튼을 눌러 선택합니다.

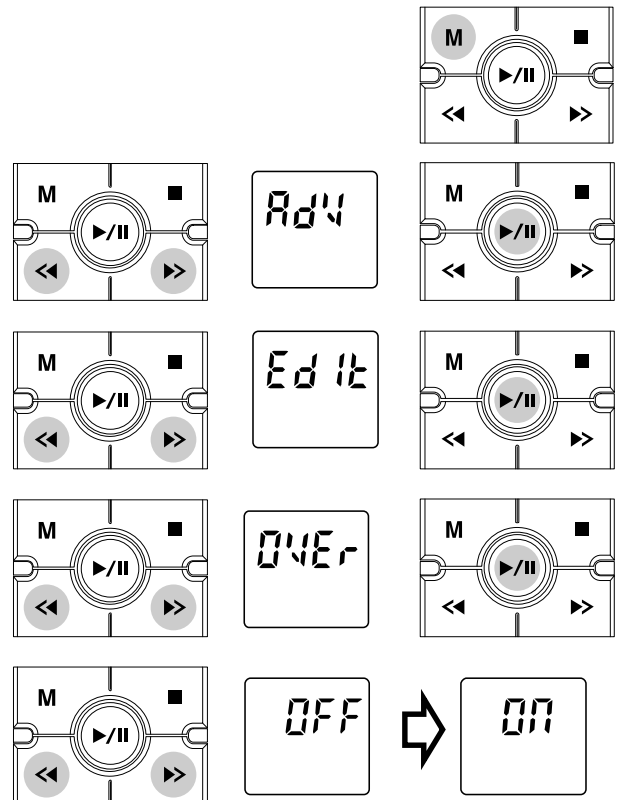

녹음 덮어쓰기 사용하기

1. 파일 재생 중 덮어쓸
위치에서 일시 정지합니다.
2. ●/|| 버튼을 누릅니다.
3. OVER 표시 중 ●/|| 버튼을
누르면 일시 정지된
이 후 내용은 삭제되고
새로운 녹음 내용이
덮어써집니다.

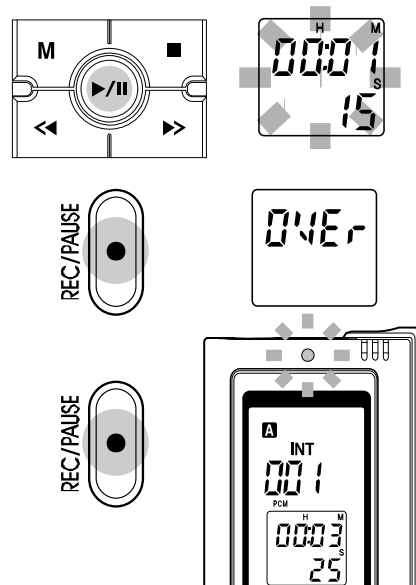

● 녹음 추가하기

메뉴에서 녹음 추가하기 기능을
켜고 재생 중 일시 정지에서
녹음하면 파일 마지막 부분에
새로운 내용이 녹음됩니다.

녹음 추가 설정

1. M 버튼을 길게 누릅니다.
2. <<, >> 버튼을 이용하여
ADV 을 표시하고
>/|| 버튼을 눌러 선택합니다.
3. <<, >> 버튼을 이용하여
EDIT 을 표시하고
>/|| 버튼을 눌러 선택합니다.
4. <<, >> 버튼을 이용하여
ADD 을 표시하고
>/|| 버튼을 눌러 선택합니다.
5. <<, >> 버튼을 이용하여
ON 을 표시하고
>/|| 버튼을 눌러 선택합니다.

녹음 추가 사용하기

1. 녹음 추가할 파일 재생 중
일시 정지합니다.
2. ●/|| 버튼을 누릅니다.
3. ADD 표시 중 ●/|| 버튼을
누르면 파일 마지막부터
녹음 내용이 저장됩니다.

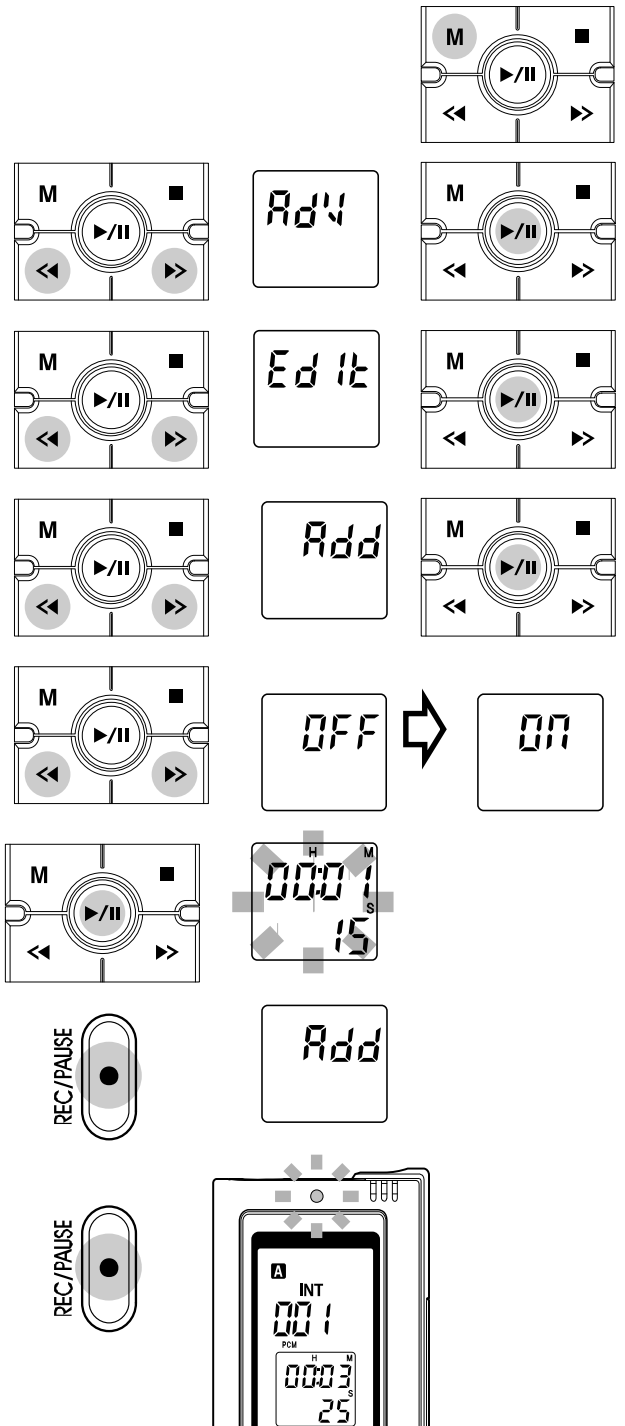
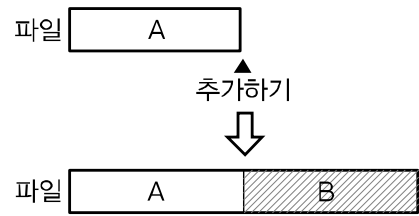

● 메뉴 기능

● SLEEP 기능

설정된 시간 동안 동작하지 않으면 자동으로 전원이 꺼집니다.

1. M 버튼을 길게 누릅니다.
2. <<, >> 버튼을 이용하여 SYS 을 표시하고 ▶/|| 버튼을 눌러 선택합니다.
3. <<, >> 버튼을 이용하여 SLEP 을 표시하고 ▶/|| 버튼을 눌러 선택합니다.
4. <<, >> 버튼을 이용하여 시간을 선택하고 ▶/|| 버튼을 누르면 설정이 완료됩니다.

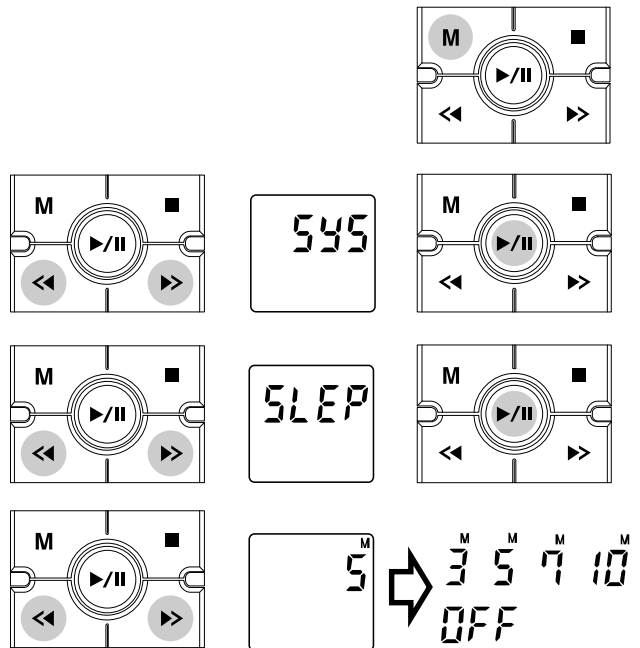

● POWER OFF 기능

설정된 시간 이후 전원이 꺼집니다.

1. M 버튼을 길게 누릅니다.
2. <<, >> 버튼을 이용하여 SYS 을 표시하고 ▶/|| 버튼을 눌러 선택합니다.
3. <<, >> 버튼을 이용하여 POFF 을 표시하고 ▶/|| 버튼을 눌러 선택합니다.
4. <<, >> 버튼을 이용하여 시간을 선택하고 ▶/|| 버튼을 누르면 설정이 완료됩니다.

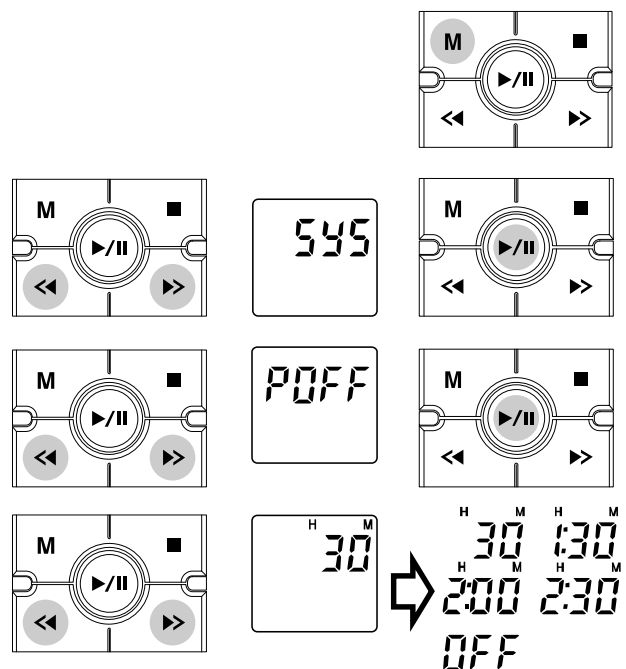

●저장 장치 정보 보기

사용중인 저장장치의 전체용량과 잔량을 표시해 줍니다.

1. M 버튼을 길게 누릅니다.

2. <<, >> 버튼을 이용하여
SYS 을 표시하고
▶/|| 버튼을 눌러 선택합니다.

3. <<, >> 버튼을 이용하여
INFO 을 표시하고
▶/|| 버튼을 눌러 선택합니다.

4. MEM 표시 후 저장장치의
전체용량이 표시됩니다.
5. 저장장치의 정보 표시 중
▶/|| 버튼을 누르면

REM 표시 후 저장장치의
잔여용량이 표시됩니다.

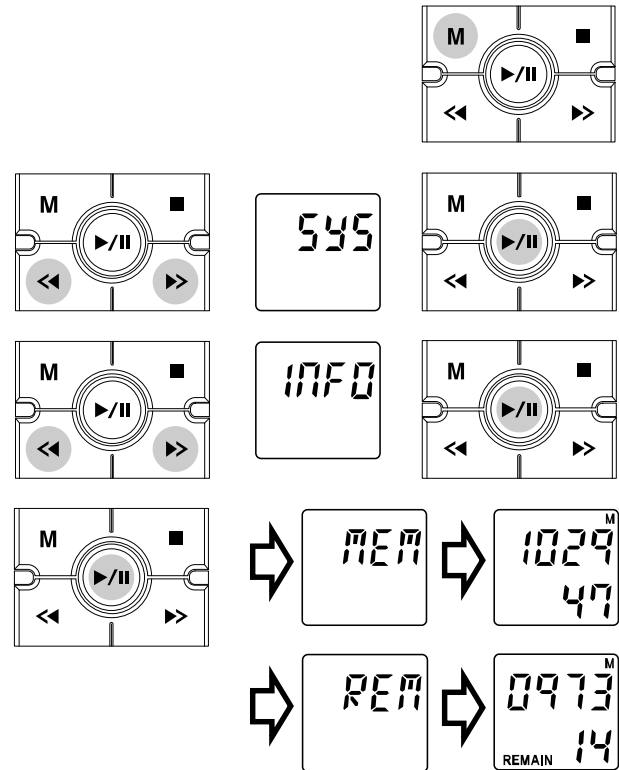

●포맷하기

사용중인 저장장치를 초기화 합니다.
녹음 파일과 저장된 자료가 모두 삭제됩니다.

1. M 버튼을 길게 누릅니다.

2. <<, >> 버튼을 이용하여
SYS 을 표시하고
▶/|| 버튼을 눌러 선택합니다.

3. <<, >> 버튼을 이용하여
FMT 을 표시하고
▶/|| 버튼을 눌러 선택합니다.

4. <<, >> 버튼을 이용하여
YES 을 표시하고
▶/|| 버튼을 눌러 선택합니다.

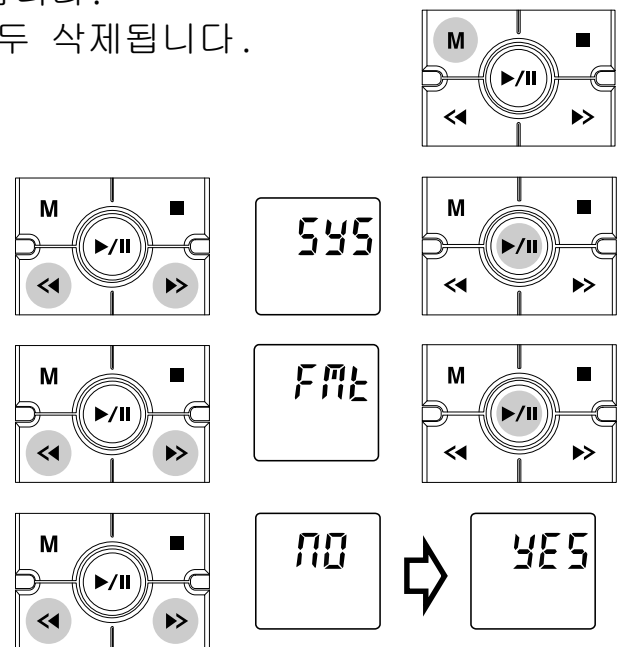

5. 포맷이 실행되고 사용중인 저장장치가 초기화 됩니다.

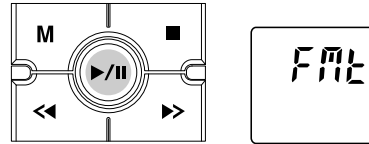

고급 기능

사용자가 음성 녹음 크기,
외부 음향 기기 녹음 크기,
ARS SYNC 시간을
조절할 수 있습니다.
메뉴의 ADV 에서
설정을 변경할 수 있습니다.

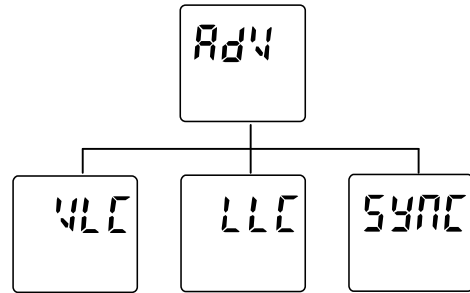

1. VLC 은 VOICE LEVEL CONTROL로 사용자가 내부마이크, 외부마이크, 전화기 녹음 크기를 0에서 7까지 8단계로 조절합니다.

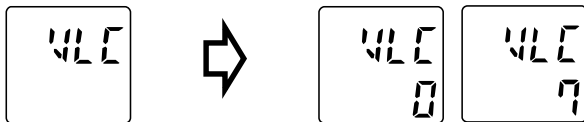

2. LLC 은 LINE LEVEL CONTROL로 사용자가 외부 음향 장치 녹음 크기를 -5에서 5까지 11단계로 조절합니다.

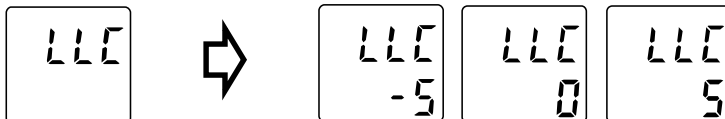

2. SYNC 은 ARS 기능을 이용한 음성과 외부 음향 장치 녹음 시 음원 인식 시간을 1초에서 5초까지 설정합니다.

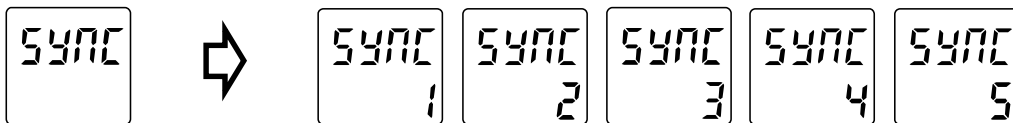

FIRMWARE 업그레이드하기

본 기기는 FIRMWARE 업그레이드를 통해 제품의 기능을 향상시키고 오류가 나타나는 부분을 수정할 수 있는 기능을 갖추고 있습니다.

기기의 FIRMWARE 업그레이드 파일은 본사의 홈페이지 DOWNLOAD에서 무료로 다운받으실 수 있습니다.

홈페이지에서 제공하는 업그레이드 파일을 다운로드를 받은 후, PC와 연결된 기기의 루트에 복사합니다. PC와 연결을 해제하고 전원을 끈 후 켜면 업그레이드가 진행됩니다.

● PC 연결하기

USB MASS STORAGE 기능을 탑재하고 있어 이동식 저장장치로 사용이 가능합니다. PLUG AND PLAY 방식으로 WINDOWS ME, 2000, XP에서 별도의 소프트웨어 없이 PC 접속이 가능합니다.

● PC 접속 방법

1. USB단자에 USB 케이블을 연결 하십시오.
2. 컴퓨터에 USB단자에 USB 케이블을 연결 하십시오.
WINDOWS ME, 2000, XP은 PC에서 자동으로 인식됩니다.

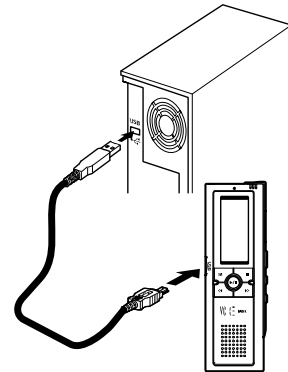

● USB 안전 제거

PC에서 기기를 분리하기 전 장치를 제거해야 합니다. 기기를 제거하지 않고 기기를 분리할 경우 DATA의 손실을 가져올 수 있습니다.

1. 사용중인 파일, 폴더를 닫습니다.
2. 화면 창 오른쪽 하단에 표시된 장치아이콘을 마우스 왼쪽 버튼으로 클릭합니다.

3. 하드웨어 안전제거 문구가 나타나면 기기를 PC와 분리합니다.

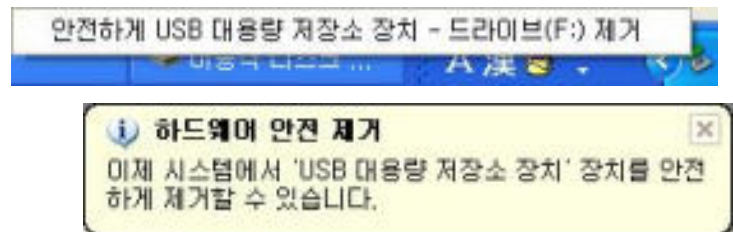

● 폴더 및 파일 관리

PC 연결 시 이동식 디스크로 인식됩니다. 이동식 디스크 드라이브에 MUSIC, RECORD 폴더가 생성되어 있습니다. 이동식 디스크로 MP3 음악 파일 뿐만 아니라 폴더 생성, 파일 읽기, 파일 쓰기, 파일 삭제, 이동식 디스크 포맷이 가능합니다.

● MUSIC 폴더

음악 파일은 최대 999개까지 표시가 가능합니다. **MP3 모드**에서 MUSIC 폴더의 파일을 재생합니다.

※ MUSIC 폴더 내의 1차 하위 폴더에 있는 음악 파일까지 지원합니다.

● RECORD 폴더

음성 녹음 파일을 저장할 수 있는 영역입니다. 녹음 시 A, B, C, D 폴더에 순차적으로 파일이 생성됩니다. 각 폴더당 최대 256개까지 가능합니다. 폴더에 파일수가 초과하는 경우 자동으로 다음 폴더에 저장됩니다.

● ENCORD 폴더

FM과 오디오 외부 기기로 녹음된 파일이 저장됩니다. 녹음 시 순차적으로 파일을 생성하며 최대 256개까지 가능합니다.

● 녹음 파일

	폴더(모드)	인덱스	날짜	시간	녹음 포맷
보이스파일	VA	000	000000	000000	PCM(or MP3)
오디오파일	VL	000	000000	000000	PCM(or MP3)
FM 녹음파일	VF	000	000000	000000	PCM(or MP3)

예) VA001_080712_081223.PCM

2008년 7월 12일 8시 12분 23초에 녹음된 보이스 파일입니다.

● 메모리 포맷

사용중인 메모리의 FAT16 파일시스템을 지원합니다.

내부 메모리와 외부메모리 사용시 기기에서 포맷하여 주십시오.

● 고장 확인 및 조치

이상이 있다고 생각되면 다음의 사항을 먼저 확인하십시오.

증상	확인사항	조치사항
전원이 안 켜집니다.	HOLD 스위치 ON으로 되어 있는지 확인해 주십시오.	HOLD 스위치를 OFF 위치로 옮깁니다.
	전지 잔량을 확인해 주십시오.	새 전지로 교환해 주십시오.
	전지 극성을 확인해 주십시오.	전지 극성을 확인해 주십시오.
사용 중 동작이 멈춥니다.	전지를 빼주십시오.	전지를 다시 넣어 주십시오.
어댑터로 동작이 안됩니다.	전원 콘센트와 어댑터가 정확히 접속되어 있는지 확인해 주십시오.	전원 콘센트와 어댑터를 정확히 다시 접속합니다.
	정품 어댑터인지 확인해 주십시오.	정품 어댑터를 사용해 주십시오.
	DC 단자가 제품에 정확히 접속되어 있는지 확인해 주십시오.	DC 단자와 전원 콘센트를 정확히 다시 접속합니다.
녹음이 안됩니다.	HOLD 스위치 ON으로 되어 있는지 확인해 주십시오.	HOLD 스위치를 OFF 위치로 옮깁니다.
	256 개의 녹음파일이 있는지 확인해 주십시오.	불필요한 파일은 삭제해 주십시오.
	메모리 잔량을 확인해 주십시오.	불필요한 파일은 삭제해 주십시오.
	전지 잔량을 확인해 주십시오.	새 전지로 교환해 주십시오.
외부 마이크로 녹음이 안됩니다.	MENU에 LINE(입력 설정)이 EMIC로 되어 있는지 확인해 주십시오.	LINE(입력 설정)을 EMIC로 설정합니다.
	외부 마이크가 MONO인지 스테레오인지 확인해 주십시오.	LINE(입력 설정)의 EMIC 설정을 외부 마이크의 종류에 맞게 설정합니다.
외부기기 녹음이 안됩니다.	MENU에 LINE(입력 설정)이 AUDIO로 되어 있는지 확인해 주십시오.	LINE(입력 설정)을 AUDIO으로 설정합니다.
전화, 휴대 전화 녹음이 안됩니다.	MENU에 LINE(입력 설정)이 TEL로 되어 있는지 확인해 주십시오.	LINE(입력 설정)을 TEL로 설정합니다.
자동 녹음 기능(ARS)가 동작이 안됩니다.	MENU에 ARS(자동 녹음)이 YES로 되어 있는지 확인해 주십시오.	ARS(자동 녹음)이 YES로 설정합니다.
	녹음되는 소리가 너무 작으면 녹음이 되지 않습니다.	내부 마이크 혹은 외부 마이크를 가까이 이동해 주십시오. 외부기기의 음량을 올려 주십시오.
재생이 안됩니다.	녹음 파일이나 음악 파일이 있는지 확인해 주십시오.	현재 모드의 파일 수를 확인해 주십시오.

스피커에서 소리가 안 납니다.	이어폰이 꽂혀 있는지 확인해 주십시오.	이어폰은 빼주십시오.
이어폰에서 소리가 안 납니다.	이어폰이 꽂혀 있는지 확인해 주십시오.	이어폰은 꽂아주십시오.
라디오 방송이 수신되지 않습니다.	전파음역지역 FM 수신이 어려움. 건물내부, 지하철, 이동중인 자동차 내부 등에서 FM 수신이 좋지 않아 방송 수신 상태가 고르지 못할 수 있습니다.	기기와 이어폰이 안테나 역할을 하므로 방향을 돌려 수신이 잘 되도록 유지해 주십시오.
PC 에 연결 시 자동으로 접속되지 않음.	USB 케이블이 기기와 정확히 연결 되어 있는지 확인해 주십시오.	기기와 USB 케이블을 올바르게 연결해 주십시오.
PC 에서 녹음된 파일이 재생되지 않습니다.	PC 프로그램을 제공하지 않습니다.	WINDOWS MEDIA PLAYER 나 기타 재생기를 설치하여 사용해 주시기 바랍니다.
MUSIC, RECORD 폴더가 없습니다.	엔트리가 초과되었습니다.	ROOT 에 포함 된 파일을 삭제해 주십시오.
"FULL" " F" 이 표시 됩니다.	현재 모드의 최대 파일 수가 초과되었습니다.	현재 모드의 폴더에 파일을 삭제해 주십시오.
"FULL" " d" 가 표시 됩니다.	메모리 용량이 초과 되었습니다.	메모리에 저장된 파일을 삭제해 주십시오.
"SUPT" "NO" 이 표시 됩니다.	현재 모드에서 지원하지 않는 기능입니다.	모드를 변경하여 주십시오.
	예약 알람 시간을 설정할 수 없습니다.	중복되는 시간이 있으니 다른 시간으로 설정해 주십시오.
	파일을 합칠 수 없습니다.	동일한 음질의 파일의 경우 파일을 합칠 수 있습니다.
"NOSD" 이 표시 됩니다.	MICRO SD 카드 꽂혀있지 않습니다.	MICRO SD 카드를 꽂아 주십시오.
"bAtt" "LO" 이 표시 됩니다.	LOW BATTERY 입니다.	전지를 교환해 주십시오.

● 제품 규격

MODEL		DDR-5300R/DDR-5300			
MP 포맷 재생		16,24,32,44.1,48KHz(16-320KBPS)			
WMA 포맷 재생		48KHz(10-320KBPS), 44.1KHz(10-320KBPS)			
S/N 비		100dB			
왜곡율		1.0%±0.2			
주파수 특성		20Hz ~ 20KHz (-6dB)			
이어폰 출력		5.5mW			
스피커 출력		300mW			
VOICE 녹음 (1G)	녹음모드	PCM	MP3	MP3	MP3
	녹음포맷	PCM	HQ	SP	LP
	녹음음질	44.1K 16BIT MONO	64KBPS MONO	32KBPS MONO	16KBPS MONO
	녹음 시간	200M	2150M	4300M	8600M
오디오 녹음 (1G)	녹음모드	PCM	MP3	MP3	MP3
	녹음포맷	PCM	HQ	SP	LP
	녹음음질	44.1K 16BIT STEREO	128KBPS STEREO	96KBPS STEREO	64KBPS STEREO
	녹음 시간	100M	1050M	1400M	2150M
FM 라디오		World wide : 87.5 ~ 108MHz, EU:87.5 ~ 108MHz, Japan wide : 76 ~ 108MHz			
PC	통신	USB 2.0			
인터페이스	OS	Windows 2000 , windows ME , windows XP, windows VISTA			
어댑터		DC4.5/300mA			
전지 사용		AAA 알카라인 전지 2 개 3V			
재생 시간		이어폰 재생 약 20 시간			
크 기		H 100 × W 31 × D 14			
사용조건		온도 0℃~40℃			

제품 보증서

● A/S 문의

고장 또는 이상이 발생하면, 사용을 중지하고 판매점이나 롯데알미늄(주)로 문의해 애프터 서비스를 받으십시오.

회사 대표: (02)2625-7727

● 보증서(보증규정)

본 보증서는 보증서에 기재된 내용으로 무상수리 해드릴 것을 약속 드립니다.

보증기간 중에 고장이 발생한 경우에는 제품과 본 보증서를 지참하시고 폐사 또는 구입하신 판매점에 의뢰해 주십시오.

구입하신 년, 월, 일, 판매점 상호 등이 누락되어 있으면 무효가 됩니다.

반드시 확인하시고 기재가 안되어 있을 경우에는 판매점에 신청해 주십시오.

본 보증서는 재발행되지 않으므로 소중히 보관해 주십시오.

<무상수리 규정>

1. 본 제품은 엄격한 품질관리 및 검사과정을 거쳐 만든 제품입니다.

2. 사용설명서의 주의 사항에 따른 정상적인 상태에서 보증기간 내에 고장이 발생한 경우에는 구입하신 판매점 또는 당사에서 무상수리를 하여 드리고 있습니다.

3. 보증 기간내일지라도 다음의 경우는 유상수리가 됩니다.

1)보증서의 제시가 없을 경우

2)보증서에 구입 년, 월, 일, 고객 이름, 판매점 상호가 기재 되어 있지 않을 경우, 또는 기입 내용을 임의로 수정한 경우

3)구입하신 후 사용자의 취급 부주의로 인한 고장 및 손상된 경우

4)사용자 임의의 수리 또는 개조에 의한 고장 및 손상된 경우

5)화재, 공해, 지진 및 풍수해 기타 천재지변 등 외부 요인으로 인한 고장이나 손상된 경우

6)전지의 누액으로 인한 고장이나 손상된 경우

7)소모품(건전지)이 소모되어 교환을 필요로 하는 경우

4. 본 보증서는 한국 국내에서만 유효합니다.

(This warranty card is only valid for service in korea.)

(우송시의 부탁)

우송하실 경우에는 다음 사항에 주의해 주십시오.

1. 보증기간 중일 때는 본 보증서를 제품에 동봉해 주십시오.

2. 제품은 완충제로 싸서 박스에 넣어, 운송중의 손상을 방지할 수 있도록 배려해 주십시오.

우송시의 우편요금, 포장비용 등은 고객 부담입니다.

1. 분실 등을 방지하기 위해, 등기우편을 이용해 주십시오.

보증서

(WARRANTY CARD)

품 명 : VOICE RECORDER
 MODEL : LVR-5300
 보증기간 : 1년
 구매일자 : 년 월 일

구 매 자	성 명	
	주 소	
	전 화	
관 매 자	성 명	
	주 소	
	전 화	

- 본 제품을 사용 중 고장이 발생한 경우에는 판매점 및 가까운 A/S센터로 문의해 주십시오.
- 교환, 수리(유.무상), 환불 및 부품 보유기간 등 기타 보상 규정은 소비자 보호법의 보상기준에 의거합니다.
- 본 제품에 대한 궁금한 사항이나 자세한 문의를 원하시면 본사 A/S센터로 문의해 주시기 바랍니다.

롯데알미늄㈜

- 서울 금천구 가산동 691번지
 -회사 대표전화 : 02)2625-7727 팩스 : 02)2625-7726

이 보증서는 국내에서만 사용되며, 보증 수리를 받기 위해서는 반드시 필요하므로 잘 보관해 주십시오.