

사용설명서

복합식 가습기 (초음파식+가열식)
(COOL & WARM MIST)

LHD-700

목차

- 02 안전을 위한 주의사항
- 04 설치장소 및 주의사항
- 05 제품 특징점
- 06 각 부분의 명칭
- 09 사용전 준비사항
- 11 제품 작동하기
- 14 제품 유지관리 및 청소
- 16 제품 고장 및 응급조치
- 17 제품 규격
- 18 제품보증서

안전을 위한 주의사항은 사용자의 안전을 지키고 재산상의 손해를 사전에 방지하기 위한 내용입니다. 잘 읽고 올바르게 사용하여 주십시오.

- ◆본 제품은 국내용(대한민국)이며, 해외에서는 사용할 수 없습니다.
- ◆이 사용설명서는 제품보증서가 포함되어 있으니 잘 보관하여 주십시오

안전을 위한 주의 사항

복합식 가습기

사용자의 '안전'을 위한 주의 사항'은 제품의 재산상의 손해 등 사고의 위험을 미리 막기 위한 것이므로 반드시 지켜주시시오.

- ⚠ 경고** 지시사항을 위반할 시 심각한 상해나 사망이 발생할 가능성이 있는 경우.
 - ⊘ 금지를 나타냅니다.
 - ⊘ 분해 금지를 나타냅니다.
 - ⊘ 접촉 금지를 나타냅니다.
 - ⊘ 낙수 금지를 나타냅니다.
 - ⊘ 온도 금지를 나타냅니다.
 - ⚠ 반드시 지켜야 할 것을 나타냅니다.
 - ⊘ 전원 플러그를 콘센트에서 반드시 뽑을 것을 나타냅니다.
- ⚠ 주의** 지시사항을 위반할 시 경미한 상해나 물적 손해가 발생할 가능성이 있는 경우.

⚠ 경고/주의 아래의 내용을 잘 읽고 올바르게 사용해 주십시오.

<p>당사가 지정한 수리기술자 이외에는 절대로 분해, 수리, 개조하지 마십시오. (화재, 감전, 고장, 상해의 원인이 됩니다.)</p> 	<p>전원코드를 임의로 늘리거나 연장코드를 사용하지 마십시오. 또한 콘센트나 플러그가 고장났거나 연결부위가 느슨한 경우에는 사용하지 마십시오. (화재 및 누전의 위험이 있습니다.)</p> 	<p>공기배출구에 핀, 막대기, 동전 등 이물질을 넣지 마십시오. (특히 어린이는 주의시켜 주십시오. 또한 감전 및 제품 파손의 원인이 됩니다.)</p> 
<p>제품의 전원 공급 장치는 이 제품에 정격전압이 동일하여야 합니다. (교류 220V, 60Hz) (정격전압 이상 및 이하일 경우 제품 고장 및 동작이 안될 수 있습니다.)</p> 	<p>전원플러그를 무리하게 구부리거나 무거운 물건에 눌러 부서지지 않도록 하십시오. (코드가 손상되어 화재, 감전의 원인이 됩니다.)</p> 	<p>연기가 나거나 이상한 냄새가 날 때는 즉시 전원플러그를 빼고 서비스센터로 연락하십시오. (그대로 사용하면 화재, 감전의 원인이 됩니다.)</p> 
<p>전원코드를 연장하여 사용할 경우 반드시 250V 15A 이상의 콘센트에 단독으로 꽂아 사용하여 주십시오. (화재의 원인이 됩니다.)</p> 	<p>제품을 사용하지 않거나 청소시에는 전원플러그를 반드시 콘센트에서 빼주십시오. (부상이나 화상, 절연열화에 의한 감전, 누전 및 화재의 원인이 됩니다.)</p> 	<p>화기, 난방기구 근처 및 직사광선을 받는 곳은 피하여 주십시오. (제품의 변형 및 화재의 원인이 됩니다.)</p> 
<p>제품 주변에 인화물질(스프레이, 석유, 가스 등)을 두지 마십시오. (폭발이나 화재의 원인이 됩니다.)</p> 	<p>물이 튀는 장소(목욕탕, 샤워장, 수영장) 등 물이 직접 닿을 수 있는 곳에 사용하지 마십시오. (감전 및 이상발열에 의한 화재의 원인이 될 수 있습니다.)</p> 	<p>가끔씩 환기를 시켜주십시오. (특히 연소기구와 함께 사용할 때는 주의하십시오. 환기가 불충분한 경우 산소부족의 원인이 될 수 있습니다.)</p> 

안전을 위한 주의 사항

복합식 가습기

본 제품은 안전에 책임있는 사람이 사용하여야 하고 정신적 기능 저하, 경험이 부족한 사람은 사용하지 마십시오. 특히, 어린이가 제품을 가지고 놀지 않도록 주의하십시오.

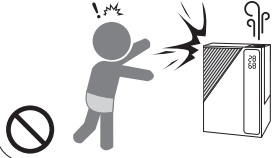

젖은 손으로 전원플러그를 콘센트에서 꽂거나 제거하지 마십시오. (감전과 화재의 위험이 있습니다.)

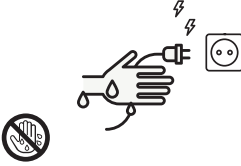

전원 코드가 손상되거나 제품을 떨어뜨려 고장이나면 사용하기 전에 서비스센터에 문의하여 서비스를 받으시기 바랍니다. (임의적으로 사용자 제품 고장 및 화재의 위험이 있습니다.)

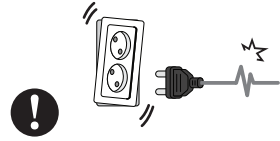

⚠ 경고/주의 아래의 내용을 잘 읽고 올바르게 사용해 주십시오.

제품을 폐기하실 때에는 전원 코드를 절단하여 주십시오. (전원 코드 절단없이 제품 폐기시 다른 사람이 재사용으로 화재,화상을 입을 수 있습니다.)

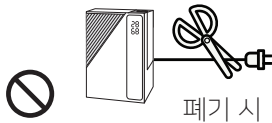

폐기 시

물탱크에 물 주입시 필히 배출구에 물이 들어가지 않도록 주의바랍니다. (배출구에 물이 들어가면 가습이 안되거나 제품의 고장의 원인이 됩니다. 이때는 바로 물을 버리고 건조 후 재사용 하십시오.)

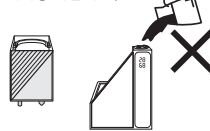

타기 쉬운 물질로부터 사방 1M 이상 거리를 두고 설치하십시오. (화재의 원인이 됩니다.)

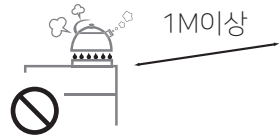

제품을 다른 목적으로 사용하지 마십시오. (정밀기기, 식기, 미술품등의 보존 등에는 사용하지 마십시오. 보존품의 품질저하의 원인이 될 수 있습니다.)



공기흡입구 및 배출구에 빨래 및 물건 가까이 설치하지 않도록 하십시오. (막힌상태로 방치하면 내부 온도 상승으로 제품변형 및 고장 및 누수의 원인이 됩니다.)



제품을 충격을 주거나 넘어뜨리지 마십시오. (화재 및 고장의 원인이 됩니다.)
제습기를 이동할 때는 운전을 정지시켜 물통의 물을 버린 후 이동하여 주십시오. (물통안의 물이 흘러넘쳐 가재도구 등을 적시거나 화재, 감전의 원인이 될 수 있습니다.)



바닥은 평평하고, 안정화면, 튼튼한 장소에 설치하십시오. (바닥이 약하면 진동이나 소음의 원인이 됩니다. 본체를 기울거나 늘어난 제습한 물이 흐르거나 고장의 원인이 됩니다.)



가열 가습시에는 화상의 우려가 있으니, 분무구에 손 등이 닿지 않도록 주의하십시오. (특히, 유아나 어린이가 손이나 얼굴 등을 대지 않도록 주의해 주십시오.)

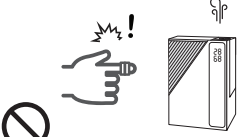

장시간 외출이나 사용하지 않을 때에는, 물통에 물을 비우고 전원을 뽑아 주십시오.

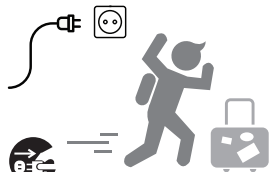

- 사용중 이상이 발생하였을 경우에는 전원 플러그를 콘센트에서 뺀 후 가까운 당사 판매점이나 소비자 보호센터로 문의하여 주십시오.
- 전원코드가 파손된 경우에는 위험이 생기지 않도록 하기 위하여 당사 소비자보호센터나 판매점에 의뢰하여 코드를 교환하십시오.

설치 장소 및 주의사항

복합식 가습기



주의

1. 본체를 물에 담거나 물을 끼얹지 마십시오.
2. 실수로 제품을 떨어뜨리거나, 공기배출구, 분무구로 물이 제품 내부로 들어가는 경우, 즉시 코드를 빼고 3일 동안 자연건조 후 재사용하여 비정상적인 동작을 하면 서비스센터로 문의 바랍니다.

1. 거실 바닥이나 방바닥에 바로 놓고 사용하지 마십시오.

바닥에서 사용할 경우 바닥에 물방울이 맺혀 미끄러울 수 있고, 분무량 효과를 충분히 전달하기 위해서는 공간이 필요합니다.

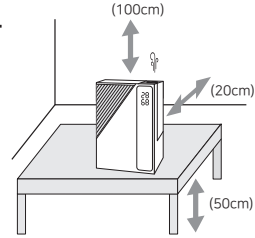

2. 되도록이면 분무량 조절을 "약"으로 놓고 사용하십시오.

과다분무로 인한 실내의 이불, 벽지, 가구, 가전제품 등에 손상을 줄 수 있습니다.

3. 가습기의 안개로 가구, TV, 가스레인지 등... 다른 전자제품과 직접 닿는 장소는 피하여 주십시오.

사용하는 물에 따라 물속에 포함되어 있는 칼슘이나 마그네슘 등으로 인하여 주위의 가구, TV 등에 하얀 분말이 생길 수 있으며, 가스레인지의 불꽃이 붉게 변할 수 있습니다.

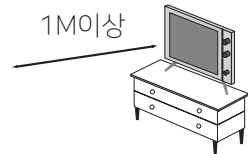

4. 분무 되는 가습을 직접 흡입하지 마십시오.

건강에 나쁜 영향을 끼칠 우려가 있습니다.



5. 수조부나 물통에 아로마 오일, 비눗물, 화장품 화학 약품이 들어가지 않게 하십시오.

진동자에 손상을 입어 분무가 되지 않습니다.



■ 사용 전 주의사항

1. 외출하거나 장시간 사용하지 않을 경우 반드시 전원 플러그를 뽑아 주십시오.
2. 경사진 곳이나 진동이 있는 장소 및 타 가전제품 위에 설치하지 마십시오. (제품이 떨어져 제품 파손 및 화상의 우려가 있으며, 진동자가 손상되거나 고장의 원인이 됩니다.)
3. 사용하는 물은 40°C 이하의 증류수나 미네랄 성분이 제거된 연수 및 정수된 물을 사용하십시오. (지하수 및 약수를 사용하면 가습기의 고장은 물론 인체나 다른 기기에 나쁜 영향을 일으킬 수 있습니다.)
4. 장시간 사용하지 않을 경우에는 수조 부에 물이 있는 상태로 보관하지 마십시오. (진동자가 손상되거나 고장의 원인이 됩니다.)
5. 장시간 외출하거나 취침 전에는 반드시 분무량 조절부를 적당하게 조절하여 주십시오. (과다분무로 인한 실내의 이불, 벽지, 가구, 가전제품 등에 손상을 일으킬 수 있습니다.)
6. 가습기에 사용하는 물은 오랫동안 고인물 또는 상한 물은 사용하지 마십시오.
7. 분무구 및 송풍구 쪽으로 물을 주입하지 마십시오. (제품 고장의 원인이 됩니다.)
8. 전원플러그가 콘센트에 꽂혀 있는 상태에서 제품을 뒤집거나 이동하지 마십시오.
9. 물통에 물과 함께 아로마 오일을 넣어서 사용하지 마십시오. 분무가 되지 않을 수 있습니다.

- 복합식 가습기 (냉-초음파 / 온-가열식)
- 분무량 3단계 조절 기능
- 자동 습도 조절 기능
- LCD 표시부
- 현재 습도 및 온도 표시
- 간편한 분리 세척
- 타이머 기능 (1~8시간까지 설정 가능)
- 분무 360도 조절 기능
- 대용량 물탱크 5L
- 물탱크 램프 on/off 조절 기능
- 아로마 오일 첨가 기능
- 물 부족 표시 기능
- 저소음/저소비 전력
- 편리한 리모컨 기능

각 부분의 명칭

복합식 가습기

제품 전면부

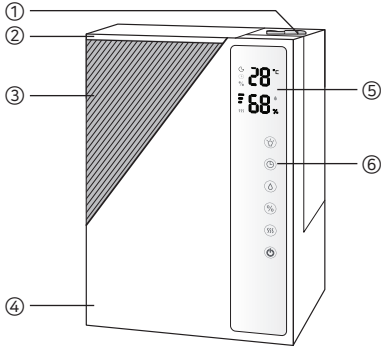



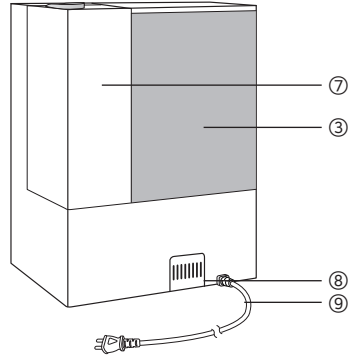

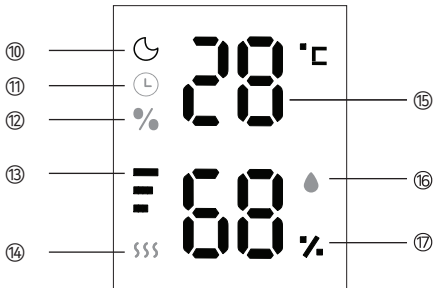

제품 후면부



LCD 표시부



버튼 조작부

-  램프
-  타이머
-  분무
-  습도 설정
-  가열
-  전원

상단부

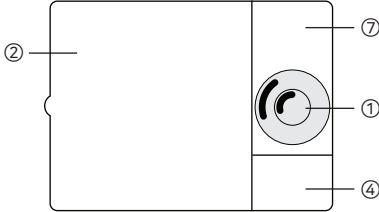

본체 수조부

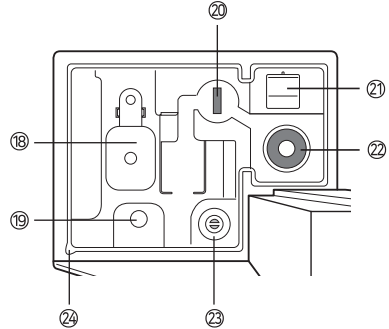

- | | | |
|--------------|------------------|---------------------|
| ① 분무 배출구 | ⑩ 수면모드 | ⑬ 수위 조절기 |
| ② 물통 덮개 | ⑪ 타이머 (1~8시간) | ⑭ 램프 |
| ③ 물통 | ⑫ 습도 설정 | ⑮ 가열판 |
| ④ 본체 | ⑬ 분무 (강,중,약) | ⑯ 공기 배출구 |
| ⑤ LCD 표시부 | ⑭ 가열 | ⑰ 초음파 단자 |
| ⑥ 버튼 조작부 | ⑮ 현재 온도 | ⑱ 수위 감지기 (물 부족 감지기) |
| ⑦ 분무 배출관 | ⑯ 만수 알림 | ⑳ 배수 모서리 |
| ⑧ 흡입구/아로마 박스 | ⑰ 설정 습도/현재 습도표시부 | |
| ⑨ 전원플러그 | | |

리모컨

※ 버튼 조작부는 본체와 리모컨이 동일하게 동작합니다.



제품 구조도

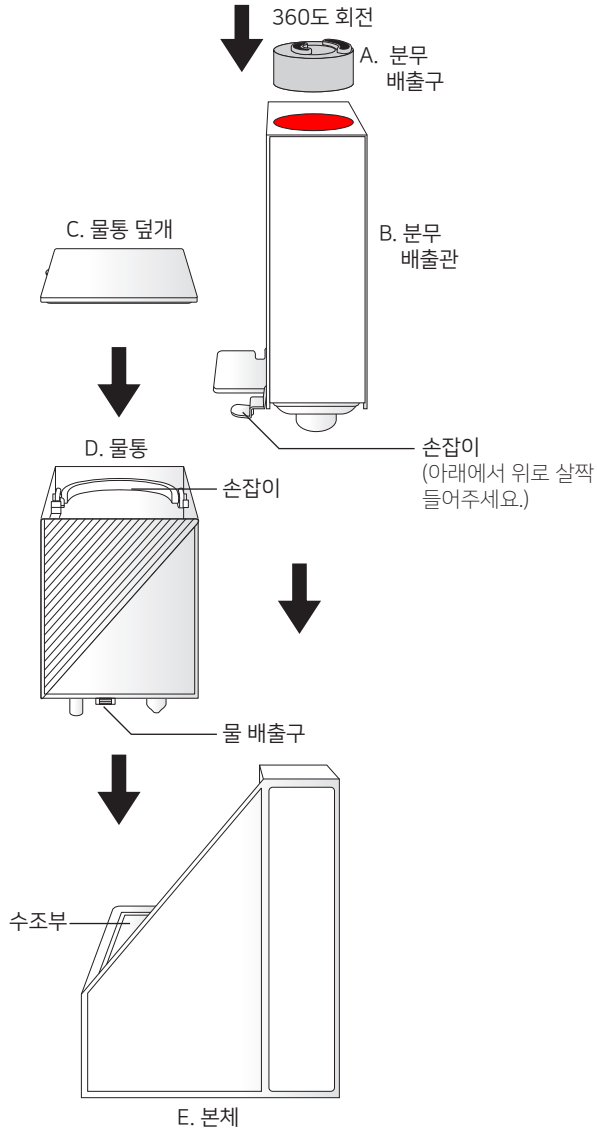

■ 물통에 물 채우기

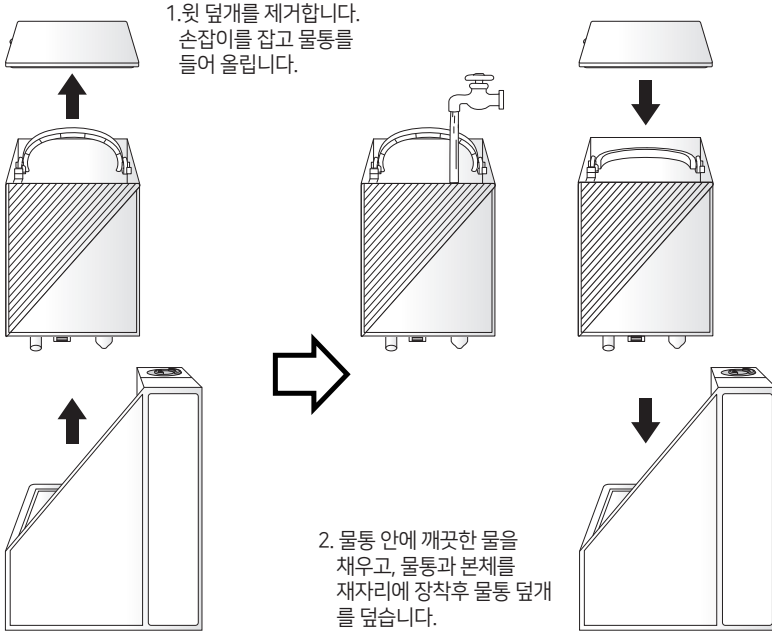

주의 다음과 같은 물은 사용하지 마세요.

- 광천수, 알칼리 이온수, 우물물, 정수기 물 등의 곰팡이가 생성되거나, 세균번식으로 인한 물은 사용하지 마세요.
- 40°C 이상의 따뜻한 물, 화학물질 방향제, 아로마 오일, 더러운 하수 등의 변질된 것을 사용하면 고장의 원인이 됩니다.

■ 아로마 박스 사용방법

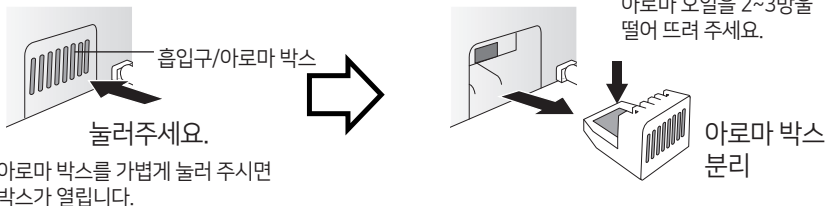

주의

- 아로마 오일은 물통에 물과 함께 직접적으로 넣어서 절대 사용하지 마십시오.
- 흡입구가 막히면 주위에 물이 젖어 있을 수 있으니 절대 막히지 않도록 하세요.

■ 리모컨

건전지의 보호 필름을 제거 후 사용하여 주세요.

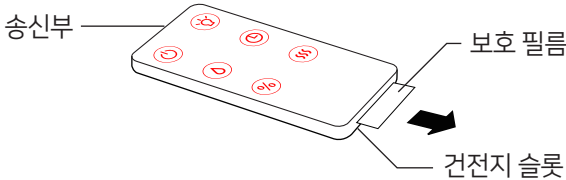

■ 건전기 교환 방법

1. 장착되어 있는 화살표 방향으로 건전지 함을 옆으로 누른 후 당겨서 빼주세요.
2. 건전지 슬롯 안에 건전지를 교환하시고, 재삽입하여 주세요.

건전지 CR2025

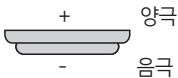

리모컨 뒷면부

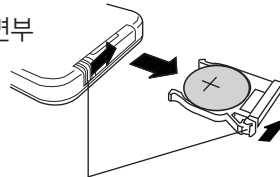

⚠ 주의 건전지 상하 방향이 바뀌지 않도록 주의하세요.

옆으로 누른 후, 당겨주세요.

■ 리모컨 작동하지 않을 때

- 가습기 수신부 또는 리모컨 사이에 장애물이 있을 경우
- 조명 밝기의 의해 가변 주파수 또는 순간적 전자 불빛이 있는 장소에 사용하는 경우
- 가습기 수신부에 직접적으로 직사광선 또는 강한 불빛이 노출되는 경우





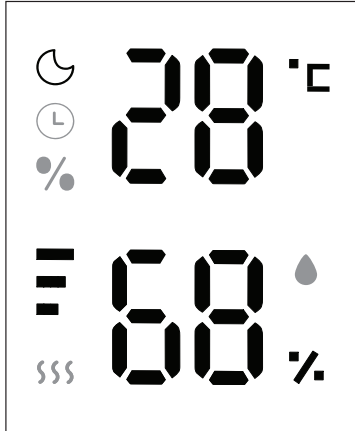

⚠ 주의

- 건전지가 거의 소모되면, 리모컨의 수신 범위가 좁아져 동작하면 건전지를 교환하여 주세요.
- 리모컨을 오랫동안 사용하지 않을 경우 건전지를 제거하여 주세요.
(건전지의 누액 발생을 방지하실 수 있습니다.)
- 어린이가 닿을 수 있는 장소에 리모컨을 두지 마십시오.
(건전지를 삼킬 수 있습니다.)

LCD 표시부



버튼 조작부

-  램프
-  타이머
-  분무
-  습도 설정
-  가열
-  전원

※ 버튼 조작부는 본체와 리모콘이 동일하게 동작합니다.



올바르게 장착하여 주세요.

-  **참고** 물탱크를 본체에 장착한 후에 물통을 자주 들어 올리지 마세요. 장착시 과도한 물 공급으로 수위가 필요 이상으로 상승합니다. 이때에는 누수가 되거나 분무가 되지 않습니다. 이 경우에는 가습기를 운전하기 전에 물통을 뺀 후, 본체 안에 물을 제거한 후 재장착하여 주세요.

전원 ON/OFF 운전하기

[전원 ⏻] 버튼을 눌러주세요. 가습기 분무가 최대 및 가열 모드로 운전을 시작합니다.
표시부에 " 초음파 분무 , 가열식  " 점등이 됩니다.

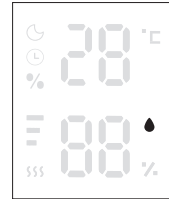

-  **참고** 가습기 주변에 생성되는 백색 분말 가루에 대하여
 분무가 증발 후에 가습기 주변에 백색 가루가 남아 있을 수 있습니다.
 이것은 유해 물질이 아니며, 수돗물의 표백제와 미네랄이 응축되어 생기는 것으로
 흰색 가루가 보이면 부드러운 천을 물에 적신 후 닦아 주세요.

	물탱크 안에 물이 다 소진되면 가습기가 자동적으로 정지됩니다. 적색이 [물부족 ] 알람이 점등됩니다.
---	--



분무 용량 조절하기

[분무 ⏻] 버튼을 눌러서, 레벨을 3단계로 변경하실 수 있습니다.

	강		중		약
---	---	---	---	---	---

타이머 설정하기 (1~8시간)

[타이머 ⏻] 버튼을 누릅니다.
 LCD 액정부 습도표시부에 " 1H~8H " 시간까지 타이머 시간을
 설정하실 수 있습니다.
 타이머 설정을 해제하기
 [타이머 ⏻] 버튼을 눌러 타이머 시간이 " 0H "이 될 때까지 눌러 주세요.

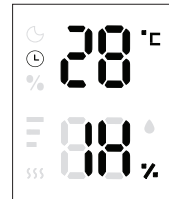

습도 조절하기

- [습도 (⊙)] 버튼을 눌러서 " 50%, 60%, 70% " 습도를 설정하실 수 있습니다.
- 습도 설정 선택중에는 습도 표시가 깜빡입니다.
- 습도 설정이 완료되면, 표시부에 설정 습도가 표시되고나서 현재의 습도로 전환됩니다.
- 실내습도가 설정습도에 도달하면 가습기가 정지됩니다.
- 실내습도가 설정습도보다 낮아지면 가습기가 재운전을 합니다. (표시부가 점등됩니다.)
- 설정한 습도를 확인하기 위해서 [습도 (⊙)] 버튼을 눌러 주세요.

Lo	습도가 30% 이하일 때는 나타납니다.
Hi	습도가 80% 이상일 때는 나타납니다.

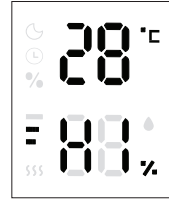
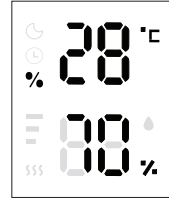

가열 동작하기

- [가열 (☺)] 버튼을 누르면 표시부에 "sss" 점등되면서 물 가열을 시작합니다.
- [가열 (☺)] 버튼을 다시 한번 누르면 표시부에 "sss" 이 꺼지면서 가열이 정지합니다.

참고 본체는 80°C로 가열하여 분무구로 10분 후부터 따뜻한 가습을 분사하여 줍니다.

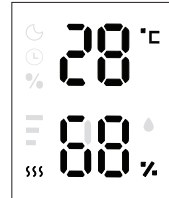

램프 ON/OFF (수면모드)

- [램프 (☺)] 버튼을 1번 누르면, 램프가 점등됩니다.
- [램프 (☺)] 버튼을 2번 누르면, 램프가 꺼지고, LCD표시부 밝기가 50% 감소됩니다. (수면모드 상태 ☺)
- [램프 (☺)] 버튼을 3번 누르면, 램프가 꺼집니다.

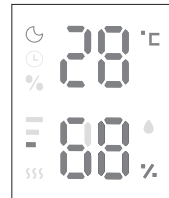

! 주의 유지관리 및 청소시에는 콘센트에 전원플러그를 뽑아 주세요.

1. 본체 유지관리 및 청소하기

- 부드러운 헝겊으로 가볍게 닦아주세요.
- 얼룩이 심할 경우 주방에서 중성세제를 적신 행주를 미지근한 물에 희석하여 물기를 제거해 주세요. 그리고 행주로 깨끗이 닦아줍니다.

2. 흡입구 유지 관리 및 청소하기

- 흡입구가 먼지로 막히면 고장이나 누수가 될 수 있습니다.
- 정기적으로 진공청소기로 먼지를 제거하여 주세요.

3. 물통 유지관리 및 청소하기 (매일 1회)

- 본체로부터 물통을 제거하고 물통에 물을 붓고 얼룩이 잘 지워지지 않을 때는 주방용 중성세제를 녹여 세탁한 후 물로 충분히 헹굽니다.
- 사용 시 내부 물통을 깨끗하게 유지하고 자주 새 수도물로 청소하여 주십시오.
- 물통 안에 장착되어 있는 물 배출구의 스프링이 원활하게 작동하는지 확인하십시오.

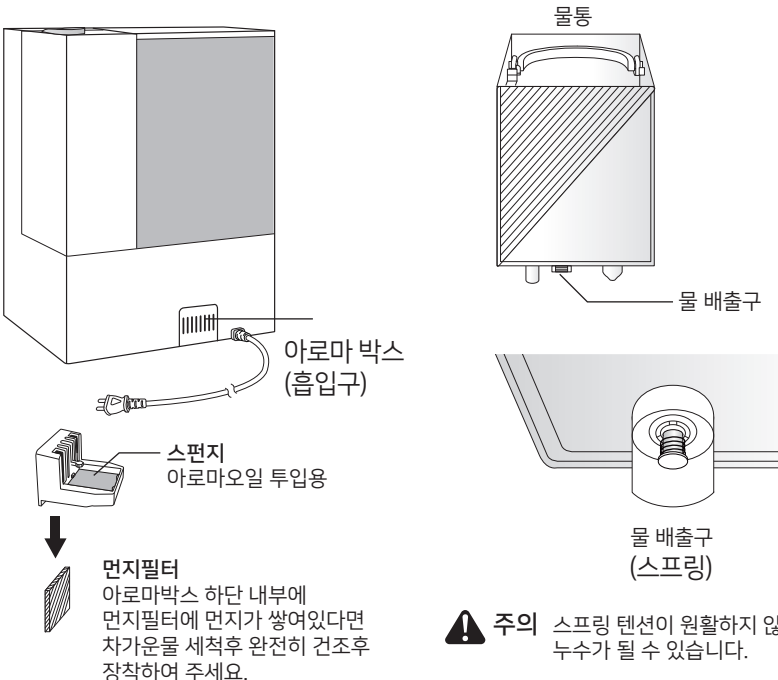

4. 본체 수조부 유지관리 및 청소하기

● 수조부 청소하기

- 오랫동안 물이 고여 있으면 쉽게 상한 물이 생성됩니다.
- 물을 비워 버릴 경우에는 수조부 왼쪽 모서리 배수(㉔) 방향으로 물을 비워주세요.
- 물에 젖은 천으로 닦은 후 마른 천으로 깨끗이 닦아주세요.

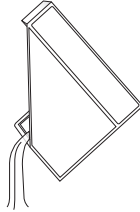
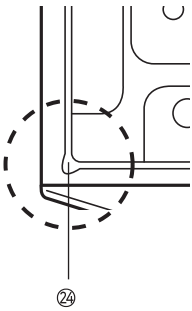

공기 배출구로 물이 들어
가지 않도록 주의하세요

본체 수조부

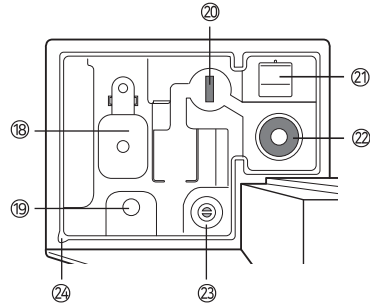

● 초음파 단자

부드러운 솔로 얼룩을 제거하여 주세요.

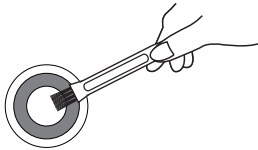

- ⑱ 수위 조절기
- ⑲ 램프
- ㉔ 가열판
- ㉑ 공기 배출구
- ㉒ 초음파 단자
- ㉓ 수위 감지기 (물 부족 감지기)
- ㉔ 배수 모서리

● 수위 감지기

부드러운 솔로 얼룩을 제거 위아래로 부드럽게 움직이는지 확인하세요.

! 경고 유지관리를 위해 할로겐계, 산성계 세제를 사용하지 마십시오.
유독가스를 발생시켜 건강을 해칠 수 있습니다.

5. 보관 (유지관리 및 청소후)

유지 관리 및 청소 후 모든 부품은 닦은 후 건조시킨후에 서늘한 장소에 보관하여 주세요.
가습기 보관 박스가 포함되어 서늘한 장소에 보관하여 주세요.

고장 진단 및 응급조치

복합식 가습기

- 제품이 고장 났다고 생각될 경우 다음 증상을 확인하십시오.
만일 다음 사항으로 조치가 안될 경우에는 가까운 당사 판매점이나 소비자보호센터로 문의하여 주십시오.

증 상	원 인	조치방법
분무가 안 될때	<ul style="list-style-type: none"> ● 전원플러그가 꽂혀 있지 않습니다. ● 물 부족 표시부가 켜져 있습니다. ● 분무 배출구 및 흡입구 등 기타 문제로 막혔습니다. ● 물통이 재위치에 놓여 있지 않다. ● 수조부 안에 물 수위가 올라가 있다. ● 수조 부의 안에 물이 오랫동안 고여 있다. ● 진동판 및 물에 너무 많은 불순물이 포함되어 있다. 	<ul style="list-style-type: none"> ● 전원플러그를 콘센트에 꽂아 주십시오. ● 물탱크에 물을 채워주십시오. ● 의료용 면봉으로 분무 배출구 및 아로마박스를 청소하여 주십시오. ● 물통을 정확한 위치 놓여 주십시오. ● 수조부 안에 물을 빼주십시오. (수조부 방향에 주의하십시오.)
분무량이 현저히 적게 나올 때	<ul style="list-style-type: none"> ● 분무구 덮개가 제대로 닫혀 있지 않다. ● 물통이 수조부에 올바르게 장착이 안되어 있다. ● 진동판이 더럽다. 	<ul style="list-style-type: none"> ● 분무구 덮개를 올바르게 닫아 주세요. ● 물통을 수조부에 올바르게 장착하여 주세요. ● 진동판을 솔로 깨끗이 닦아 주세요. ● 14,15 페이지 수조부 유지관리 및 청소 참조바랍니다.
물 공급이 되지 않는다.	<ul style="list-style-type: none"> ● 물통의 물 배출구가 막혔거나 물통 재자리에 안착되어 있지 않습니다. 	<ul style="list-style-type: none"> ● 물통의 물 배출구를 스프링 텐션을 확인하고 물통을 수조부에 올바르게 장착하여 주세요.
가열 가습이 되지 않는다.	<ul style="list-style-type: none"> ● [가열 (☺)] 가습으로 설정이 안 되어 있다. ● 제품을 동작시킨 후 시간이 얼마 경과하지 않은 상태입니다. 	<ul style="list-style-type: none"> ● [가열 (☺)] 버튼을 눌러주십시오. ● 초기에는 [가열] 가습이 되지 않고 약 10분 경과 후에 [가열] 가습이 시작됩니다.
주변이 젖어 있다.	<ul style="list-style-type: none"> ● 흡입구가 막혀 있다 	<ul style="list-style-type: none"> ● 막힌 흡입구 부분을 뚫어 주세요.
분무 되는 안개에서 냄새가 날 때	<ul style="list-style-type: none"> ● 수돗물에 함유되어 있는 염소 성분에서 나는 냄새로 하루 이상 지난 물이나 끓인 물을 식혀서 사용하면 냄새가 없어집니다. ● 제품을 처음 사용시 냄새가 날 수 있습니다. 제품을 사용하면 냄새가 없어 집니다. 	
수조부에서 물이 넘칠 때	<ul style="list-style-type: none"> ● 물통을 자주 장착하시면 수조부에 물이 조정이상 상승하여 물이 넘칠 수 있으니 수조부에 물을 버리고 물통을 다시 장착하여 주세요. 	
리모컨 동작이 안 될 때	<ul style="list-style-type: none"> ● 건전지가 다 소모되어 있다. ● 건전지 보호 필름이 제거가 안 되어 있다. ● 송신부, 수신부에 방해물이 있다. 	<ul style="list-style-type: none"> ● 건전지를 새것으로 교환하여 주십시오. ● 건전지 보호 필름을 제거하여 주십시오. ● 송신부, 수신부에 방해물이 없도록 하십시오.

※ 사용도중 기능상의 오동작(또는 이상표시)이 발생할 시 전원코드를 전원콘센트에서 제거 후 5~10초 경과 후 다시 꽂아 주십시오.

제품 규격

복합식 가습기

가습유형	LHD-700 복합식 가습기 (초음파+가열식)			
정격전압	AC 220V, 60Hz			
소비전력	초음파28W, 가열식97W			
소 음	≤ 40dB			
제품중량	약 2.4kg			
제품크기	246(W) x 177(D) x 335(H)mm			
분무용량		강	중	약
	가열식	400mL/h	300mL/h	200mL/h
	초음파식	320mL/h	220mL/h	100mL/h
사용시간	가열식	약 12.5시간	약 16.5시간	약 25시간
	초음파식	약 15.6시간	약 22.7시간	약 50시간
물탱크 용량	5L			
재 질	ABS수지, PC(폴리카보네이트), PP(폴리프로필렌)			
부 속 품	청소솔, 스펀지(아로마오일용), 리모콘, 사용설명서			

- 본 제품의 디자인과 성능은 예고없이 변경될 수 있습니다.
- 설명서에 사용되는 삽화는 생산되는 모델과 약간 다를 수 있습니다.

제품보증서

수리를 의뢰할 때는 구입일지가 기재된 본 보증서를 제시해야 서비스를 받을 수 있으므로 잘 보관하시기 바랍니다.

제품보증서				
제 품 명		모 델 명		제 조 번 호
복합식 가습기		LHD-700		
고 객	성명		전화	
	주소			
판매원	명칭		전화	
	주소			
판매일				
보 증 책 임 자	명칭	비에프홀딩스 주식회사	전화	1577-7818
	주소	서울시 금천구 가산디지털1로 19, 8층 806-1호(대룡18차)		

■ 무료 서비스

구입 후 1년(제품보증기간) 이내에 제품이 고장난 경우에만 무료서비스를 받을 수 있습니다. 그러나 본 제품을 영업용으로 전환하여 사용할 경우의 보증기간은 6개월로 단축 적용됩니다.

■ 유상 서비스

*서비스 신청시 다음과 같은 경우 무상서비스 기간내라도 요금이 부과될 수 있습니다.
반드시 사용설명서를 읽고 사용해 주십시오.

1. 기구세척 또는 조정 사용설명 설치 등의 제품 고장이 아닌 경우

- 사용설명 및 분해가 필요하지 않은 간단한 조정에서 발생할 경우
- 인터넷, 안테나, 유선신호 등 외부환경에 의해 문제가 발생할 경우
- 배송된 제품 초기설치 및 판매점에서 부실하게 설치해 주어 재설치할 경우
- 제품의 이동, 이사 등으로 인한 설치 변경할 경우
- 제품 내부 먼지 세척 및 이물 제거할 경우
- 구입시 고객요구로 재설치 및 고객의 필요에 따른 서비스 요청할 경우

2. 소비자 과실로 인한 고장의 경우

- 제품을 떨어뜨리거나, 충격으로 인하여 제품 파손 및 기능상의 고장이 발생하였을 경우
- 가스종류, 가스압, 전기용량을 틀리게 사용하여 고장이 발생될 경우
- 사용전압이 맞지 않은 상태에서 사용하여 제품 고장의 발생하였을 경우
- 본 제품 사용설명서내의 '안전 주의사항'을 지키지 않아 고장이 발생하였을 경우
- 임의로 분해 또는 개조로 인한 부품의 분실 또는 고장의 발생할 경우
- 당사에서 지정하지 않은 소모품, 옵션 부품의 사용으로 인한 고장의 발생할 경우
- 당사에서 지정하지 않은 사람이 설치 또는 고장이 발생할 경우
- 기타 고객과실에 의하여 고장이 발생할 경우

3. 그 밖의 경우

- 천지지면(낙뢰, 화재, 풍수해, 가스, 염해, 지진 등)에 의해 고장이 발생하였을 경우
- 소모품 부품이 수명이 다한 경우

메모장

A large, empty rectangular box with rounded corners, intended for writing notes. The box is white with a thin black border and occupies most of the page area below the header.



저희 회사는 전국 각 곳에 소비자 보호센터를 설치, 운영하고 있습니다. 사용중에 불편한 점이 있으시면 구입하신 대리점이나 가까운 소비자 보호센터에 연락주시면 성심껏 도와드리겠습니다. 고장신고를 하시기 전에 다시 한번 이 사용설명서를 잘 살펴보시기 바랍니다.

고장 신고를 하실 때에는 제품의 모델명, 고장상태 및 주소, 성명, 전화번호, 위치를 정확히 알려주시고 담당자의 소속, 성명을 알아두시면 편리합니다.

■ 대표전화 : 1577-7818

A/S 주소 : 서울시 금천구 가산디지털2로 43-14
(가산한화비즈메트로2차 1414호)

비에프홀딩스 주식회사

서울시 금천구 가산디지털1로19, 8층 806-1호(대륭18차)