

# HIMADE



## 사용설명서

HCP-9228(USB+CARD)  
CD/MP3/USB Player With FM/AM Radio

### 《 사용전 필히 읽어 보세요 》

1. 구입 후 영수증과 박스, 부속품 등은 꼭 보관하여 주십시오.(제품 교환 및 반품/AS시)
2. 겨울철에 CD Door가 뻑뻑하거나 천천히 열리는 것은 고장이 아니오니 실온에서 1-2시간 정도 방치 후 사용하기 바랍니다.
3. CD가 처음에 재생시 안되는 이유는 렌즈 부분에 외내부 온도 차이로 재생이 안될 수 있으니 실온에서 2시간 방치 후 사용바랍니다.(특히 겨울철에)
4. USB포맷 방식은 " FAT32 "만 지원합니다.
5. 사용중 제품 불량으로 판단 될 경우 꼭 제조사 A/S 센터로 문의하여 주십시오.

안전을 위한 주의사항은 사용자의 안전을 지키고 재산상의 손해를 사전에 방지하기 위한 내용입니다, 잘 읽고 올바르게 사용하여 주십시오.

- ◆ 본 제품은 국내용(대한민국)이며, 해외에서는 사용할 수 없습니다.
- ◆ 이 사용 설명서는 제품보증서가 포함되어 있으니 잘 보관하여 주십시오.

# 차 례

CD/MP3/USB With Radio Player

## 1. 소개

- 안전을 위한 주의사항 ..... 3-4
- 제품의 특징 ..... 5

## 2. 설치 및 취급 시 주의사항

- 설치준비 ..... 6-7
  - ◆ 교류전원 및 유의 사항 ◆전원에 대하여 ◆건전지 교환 방법 ◆건전지를 다룰 때
  - ◆부속품 ◆원격조정기 건전지 교환방법 ◆원격조정기 올바른 사용방법

## 3. 작동

- 각 부분의 명칭 및 개요 ..... 8-9
  - ◆ 뒷면부 ◆ 전면부 ◆ 뒷면부 ◆ 원격조정기 ◆ LCD표시부
- 외부기기 동작하기 ..... 10
- 라디오 방송 동작하기 ..... 10
  - ◆ 라디오 방송 선국하기 ◆FM/AM 안테나 조절하기
- 콤팩트 디스크 취급에 대하여 ..... 11
- 디스크 기록에 대하여 ..... 12
- CD 디스크 동작하기 ..... 13
  - ◆ CD 재생 듣기 ◆그 밖의 CD 재생기 기능
- MP3 디스크 동작하기 ..... 14
  - ◆ MP3 재생 듣기 ◆그 밖의 MP3 재생기 기능
- USB MP3 동작하기 ..... 15
  - ◆ USB MP3 재생 듣기 ◆그 밖의 USB MP3 재생기 기능
- CARD MP3 동작하기 ..... 16
  - ◆ CARD MP3 재생 듣기 ◆ 그 밖의 CARD MP3 재생기 기능

- 4. 고장 진단 및 응급조치 ..... 17
- 5. 제품 규격 ..... 18
- 6. 제품 보증서 ..... 19

## 안전을 위한 주의 사항

CD/MP3/USB With Radio Player

사용자의 '안전을 위한 주의 사항'은 제품의 재산상의 손해 등 사고의 위험을 미리 막기 위한 것이므로 반드시 지켜주십시오.

- !** **경고** 지시사항을 위반할 시 심각한 상해나 사망이 발생할 가능성이 있는 경우.
- !** **주의** 지시사항을 위반할 시 경미한 상해나 물적 손해가 발생할 가능성이 있는 경우.
- ⊘** 금지를 나타냅니다.
- ⊘** 분해 금지를 나타냅니다.
- ⊘** 접촉 금지를 나타냅니다.
- ⊘** 낙수 금지를 나타냅니다.
- ⊘** 온도 금지를 나타냅니다.
- !** 반드시 지켜야 할 것을 나타냅니다.
- ⚡** 전원 플러그를 콘센트에서 반드시 뽑을 것을 나타냅니다.

**!** **경고/주의** 아래의 내용을 잘 읽고 올바르게 사용해 주십시오.

<p>본 제품을 분해, 수리, 개조하지 마십시오. (오동작으로 화재, 감전, 다짐의 우려가 있습니다.)</p> 	<p>천동, 번개가 치거나 오랜시간 사용하지 않을 때는 전원플러그를 뽑아주십시오. (화재, 감전의 원인이 될 수 있습니다.)</p> 	<p>제품내의 통풍 구멍 등으로 금속물체나 타기 쉬운 이물질이 집어 넣거나 떨어뜨리지 마십시오. (화재, 감전의 원인이 될 수 있습니다.)</p> 
<p>전원코드는 흔들리지 않도록 확실하게 꽂아주세요. 표시된 전원, 전압 이외의 전압으로 사용하지 마십시오. (접촉이 불안정한 경우는 화재의 원인이 됩니다.)</p> 	<p>전원플러그를 무리하게 구부리거나 무거운 물건에 눌러 부서지지 않도록 하십시오. (코드가 손상되어 화재, 감전의 원인이 됩니다.)</p> 	<p>연기가 나거나 이상한 냄새가 날 때는 즉시 전원플러그를 빼고 서비스센터로 연락하십시오. (그대로 사용하면 화재, 감전의 원인이 됩니다.)</p> 
<p>하나의 콘센트에 여러기기를 동시에 사용하지 마십시오. (콘센트의 이상발열로 인한 화재의 원인이 됩니다. 그리고 플러그는 사용자가 쉽게 접근하여 뽑을 수 있는 곳에 놓여져야 합니다.)</p> 	<p>본 제품 위에 화병, 화분, 컵, 화장품, 약품, 물 등이 차있는 용기를 놓지 마십시오. (제품 내부로 들어가면 화재의 원인이 됩니다.)</p> 	<p>외관 청소시 물이나 알콜, 신나 및 기름류 등 닦는 세제로 사용하지 마십시오. (제품 변색, 고장, 감전의 원인이 되므로 부드러운 마른 헝겊으로 닦아 주십시오.)</p> 
<p>제품은 통풍이 잘되고 열을 받지 않는 곳에 설치하십시오. (내부온도 상승으로 인한 고장 및 화재의 원인이 될 수 있습니다.)</p> 	<p>습기가 많은 곳에는 설치하지 마십시오. (감전, 화재의 원인이 됩니다.)</p> 	<p>코드부분을 잡아 당겨 빼거나 젖은 손으로 전원플러그를 만지지 마십시오. (감전, 화재의 위험이 있습니다.)</p> 

## 안전을 위한 주의 사항

CD/MP3/USB With Radio Player

<p>물건을 떨어뜨리거나 충격을 주지마십시오. (고장의 원인이 됩니다.)</p> 	<p>바람이 잘 통하는 장소에 설치하십시오.</p> 	<p>가연성 스프레이, 인화성 물질등을 본 제품 가까운 곳에서 사용하거나 보관하지 마십시오. (폭발, 화재의 원인이 됩니다.)</p> 
--	--	--

**!** 경고/주의 아래의 내용을 잘 읽고 올바르게 사용해 주십시오.

<p>어린이가 제품을 함부로 만지거나 조작하지 않도록 하십시오.</p> 	<p>CD 도어를 누르거나 잡아 당기지 마십시오. (고장의 원인이 될 수 있습니다.)</p> 	<p>본체에 USB, CARD 삽입을 올바르게 사용하십시오. (USB/CARD 입력단이 파손되면 USB/CARD가 손상을 입을 수 있습니다.)</p> 
<p>제품 위에 무거운 물건을 올려 놓지 마십시오. (고장의 원인이 됩니다.)</p> 	<p>온도가 너무 높은 곳(35°C 이상)이나 낮은 곳(5°C)은 피해 주십시오.</p> 	<p>CD디스크를 올바르게 사용하십시오. (깨지거나 흠집이 많은 CD는 사용하지 마십시오. 윗지를 못하거나 음이 될 수 있습니다.)</p> 
<p>평평하고 안정된 장소에 설치하십시오. (불안정한 곳에 설치하면 동작이 되지 않을 수도 있습니다.)</p> 	<p>지정된 이외의 건전지는 사용하지 마십시오. (전지의 파열, 누액에 의한 화재, 감전의 원인이 될 수 있습니다.)</p> 	<p>오랫동안 사용하지 않을 때는 전원플러그를 뽑으십시오.</p> 

- 사용중 이상이 발생하였을 경우에는 전원 플러그를 콘센트에서 뺀 후 가까운 당사 판매점이나 소비자 보호센터로 문의하여 주십시오.
- 전원코드가 파손된 경우에는 위험이 생기지 않도록 하기 위하여 당사 소비자보호센터나 판매점에 의뢰하여 코드를 교환하십시오.

## 제품의 특징

CD/MP3/USB With Radio Player

### ▶ **심플한 디자인**

제품의 미래 시각을 느낄 수 있도록 작고 무게있는 심플한 디자인으로 설계하였습니다.

### ▶ **본 제품의 재생기능**

본 제품은 오디오 CD, MP3/WMA음악파일, 라디오를 동작시킬 수 있습니다.

### ▶ **다기능 LCD 표시부**

오디오CD,MP3 트랙 및 기억번호 등 다양한 기능들을 표시부에 나타냅니다.

### ▶ **CD-R/RW, MP3,WMA 오디오 재생기능**

굽은 CD-R/RW 재생은 물론 MP3/WMA파일로 기록된 디스크 및 파일을 재생할 수 있으며, 여러 개의 폴더를 선택하여 재생도 가능합니다.

### ▶ **기억 연주기능**

오디오 CD,MP3 파일 재생시 원하는 곡을 오디오 CD 20곡/MP3파일은 99곡까지 프로그램으로 기억시켜 재생이 가능합니다.

### ▶ **자동 반복 기능(한곡 또는 전체곡)**

음악을 한곡 또는 전체 곡을 반복 지정하여 장시간 재생하실 수 있습니다.

### ▶ **무작위 연주기능**

오디오 CD/MP3 파일 재생시 정상연주에 싫증을 느낄 때 무작위로 재생이 가능합니다.

### ▶ **USB/CARD 입력단자**

USB Flash Memory/SD,MMC 카드안에 MP3/WMA 파일을 저장하여 재생할 수 있습니다.

### ▶ **FM/AM 라디오 기능**

FM/AM 방송을 선택하여 청취하실 수 있습니다.

### ▶ **외부기기 기능**

외부기기(스마트폰/MP3 플레이어 등.)를 본 제품에 연결하여 동작할 수 있습니다.

### ▶ **헤드폰 기능**

음원 입력을 헤드폰을 통하여 조용히 음악을 청취하실 수 있습니다.

### ▶ **원격 조정(Remote Control)기능**

원격 조정기를 사용하여 멀리서도 제품의 기능을 간편하게 동작시킬 수 있습니다.

## 설치 준비

CD/MP3/USB With Radio Player

### 교류전원 및 유의 사항

- 본 제품은 교류 전원 AC 220V~, 60Hz에서 사용할 수 있습니다.
- 전원 코드 및 모든 부속품은 반드시 규격품을 사용하여 주십시오.
- 모든 연결이 완료된 후에는 기기의 교류 전원 코드를 교류 220V 콘센트에 연결하여 주십시오.

주의 : 제품 사용상 규정되어 있는 전원 외에 다른 전원을 사용할 경우 제품 고장이 발생할 수 있으며, 이것으로 인해 고장 발생시 무상 수리 및 보상 받을 수 없습니다.

### 전원에 대하여

제품을 설치하실 때 "안전을 위한 주의 사항" 내용을 꼭 확인하시고 설치하시기 바랍니다.

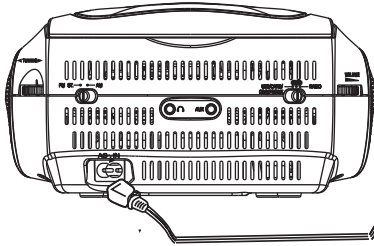

본 제품은 교류 220V전용입니다.  
반드시 사용전압을 확인하신 후  
콘센트에 꽂아 주십시오.

벽면 전원 콘센트(교류 220V)

- 참고 : 1. 장시간 제품을 사용하지 않을 경우 전원코드를 콘센트로부터 빼주십시오.  
2. 건전지를 넣어 사용한 경우 전원코드를 콘센트로부터 빼주십시오  
3. 처음 본체에 전원플러그 삽입시 뽁뽁하여 안들어 가는 경우 상하로 흔들면서 삽입하여 주시기 바랍니다.

### 건전지 교환방법

1. 제품 밑면에 있는 건전지 장착용 커버를 열어 주세요.
2. 건전지 삽입구에 1.5V 건전지(UM2/C/R14)형 6개를 표시된 극성과 동일하게 장착하여 주십시오.
3. 건전지의 극성이 일치되지 않으면 고장의 원인이 됩니다.
4. 건전지 장착용 커버를 올바르게 닫아 주십시오.

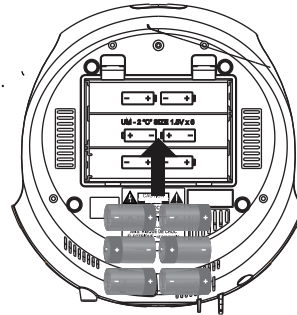

### 건전지를 다룰 때

건전지의 누액은 제품이나 다른 물체에 손상을 줄 수 있습니다.  
아래의 예방 조치를 준수하십시오.

- 모든 건전지를 올바른 극성으로 장착하여 주십시오.
- 새로운 건전지와 오래된 건전지를 혼용하지 마십시오.
- 동일한 타입에 동일한 상표의 건전지를 함께 사용하여 주십시오.
- 오랫동안 사용하지 않은 건전지는 제거하여 주십시오.
- 건전지를 오래 사용하지 않을 때는 누액으로 인하여 부식될 수 있으므로 빼내어 주십시오.
- 사용한 건전지는 어린 아이의 손에 닿지 않은 장소에 보관하고 분리수거 해주십시오.
- 건전지가 완전히 방전되면 모든 관계법에 따라 안전한 방법으로 처분하여 주십시오.

## 설치 준비

CD/MP3/USB With Radio Player

### 부속품

본 제품은 다음과 같은 부속품들이 들어있습니다. 확인하시고 필요한 곳에 사용하십시오.

사용 설명서	원격 조정기	AC 코드
		

### 원격조정기 건전지 교환방법

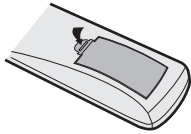

원격조정기의 뒷면에 있는 덮개를 밀어 주세요.

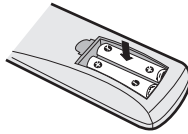

건전지를 +, -극을 확인하여 올바르게 넣어주세요.

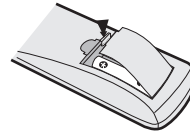

덮개를 밀어 닫아주세요.

### 원격 조정기 올바른 사용방법

원격조정기는 본체 수신부에서 5m 이내 좌우 30° 안에 사용할 수 있습니다.

#### 주의 :

- 원격조정기 감지기를 직사광선이나 강한 조명 (상파장)에 노출시킬 경우 제대로 동작이 되지 않을 수 있습니다.
- 본체의 버튼과 원격조정기 버튼을 동시에 누르지 마십시오. 고장의 원인이 될 수도 있습니다.
- 중간에 방해물이 있거나 수신 감지기를 향하지 않았을 경우 더 짧은 거리에서 사용해야 합니다.

#### 참고 :

원격조정기를 작동시킬 때는 그림과 같이 수신 감지기를 향하게 하여 사용하십시오.

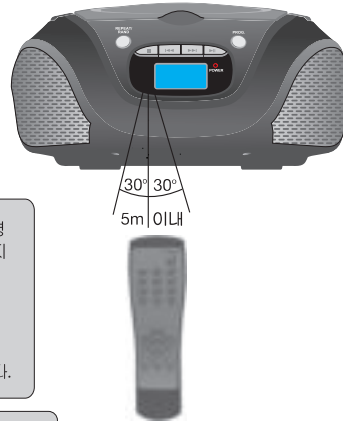

## 각 부분의 명칭 및 개요

CD/MP3/USB With Radio Player

### 윗면부

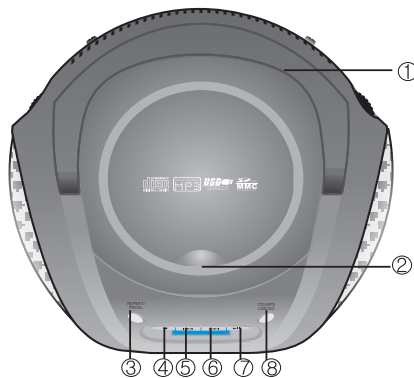

1. 손잡이(Handle)
2. CD 도어 열림/닫힘 위치  
(CD Door Open/Close Position)
3. 반복/프로그램 버튼  
(CD/MP3 Repeat/Program Button)
4. CD 정지(■) 버튼(CD Stop(■) Button)
5. CD 이전곡(⏮) 버튼  
(CD/MP3 Previous(⏮) Button)
6. CD 다음곡(⏭) 버튼  
(CD/MP3 Next(⏭) Button)
7. CD 재생/일시정지(⏮) 버튼  
(CD Play/Pause(⏮) Button)
8. CD/MP3/USB/CARD 전환 버튼  
CD/MP3/USB/CARD Change Button

### 전면부

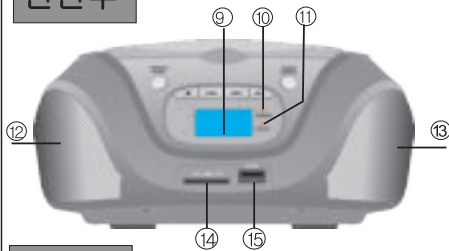

9. LCD 표시부(LCD Display)
10. 전원 표시부(Power Indicator)
11. FM 스테레오 표시부
12. 왼쪽 스피커(Left Speaker)
13. 오른쪽 스피커(Right Speaker)
14. 카드 입력단자(Card Slot)
15. USB 입력단자(USB Port)
16. 라디오 주파수 노브  
(Radio Tuning Knob)
17. 밴드 스위치(AM/FM Selector Switch)
18. 헤드폰 출력단자  
(Headphone Output Jack(φ3.5mm))

### 뒷면부

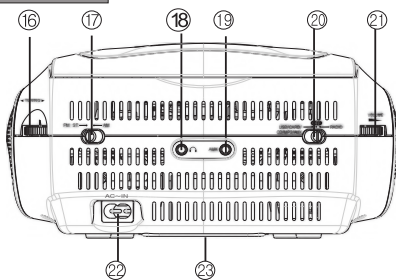

- 19.외부기기 입력단자(Aux Input Jack)
20. 기능선택 스위치  
[CD/MP3/USB/CARD/AUX-off-Radio  
Function Selector Switch]
21. 음량조절기(Volume Control)
22. AC 입력단자(AC 220V Input Jack)
23. 건전지 장착부(Battery Compartment)



## 각 부분의 명칭 및 개요

CD/MP3/USB With Radio Player

### 원격조정기(CD/MP3 Only)



- CD/USB/CARD 전환 버튼
- 숫자 버튼
- 트랙10- (트랙10 내림 버튼)
- 반복 (한곡 / 폴더(MP3 Only)/전체 반복 버튼)
- 다음곡 (▶▶)(정방향 선곡/전진 탐색 버튼)
- 폴더+ (폴더 올림 버튼)-MP3 Only
- 프로그램 (CD/MP3 프로그램 저장 버튼)
- 폴더- (폴더 내림 버튼)-MP3 Only
- 중지(■)(재생 중에 CD/MP3정지 버튼)
- 이전곡(◀◀)(역방향 선곡/후진 탐색 버튼)
- 재생/일시정지(▶)(CD/MP3 재생/일시정지 버튼)
- 트랙10+(트랙10 올림 버튼)

### LCD 표시부

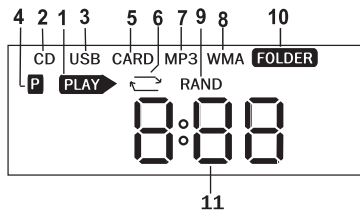

1. **PLAY** ICON(CD/MP3 재생 표시부)
2. **CD** ICON(CD 표시부)
3. **USB** ICON(USB 표시부)
4. **P** ICON(프로그램 표시부)
5. **CARD** ICON(CARD 표시부)
6. **↺** ICON(반복 한곡/전체곡 표시부)
7. **MP3** ICON(MP3 표시부)
8. **WMA** ICON(WMA 표시부)
9. **RAND** ICON(랜덤 표시부)
10. **FOLDER** ICON(폴더 표시부)
11. **CD/MP3 Track Number**  
(CD/MP3 트랙 번호 및 시간 표시부)

## 헤드폰 듣기



음악을 혼자서 조용히 감상하고 싶을 때에는 별매품의 헤드폰 플러그를 본 제품의 헤드폰 단자(φ 3.5mm)에 꽂아서 사용하여주십시오. 이때 스피커 음은 차단됩니다.

**참고** : 헤드폰으로 음악을 들을 때는 음량을 너무 올리거나 장시간 사용을 피해주십시오. 장시간 음악을 청취하시면 귀의 건강에 좋지 않습니다.

## 외부 기기 동작하기

CD/MP3/USB With Radio Player

본체에 외부기기를 연결하여 외부기기 음향을 들을 수 있습니다.

1. 왼쪽 옆면에 있는 기능 선택[Function]스위치를 “CD/MP3/AUX” 로 선택하십시오.
2. 외부기기 입력 단자 [Aux in jack]에 외부기기를 연결합니다.
3. 본체 및 외부기기 음량을 조절하여 청취하시기 바랍니다.

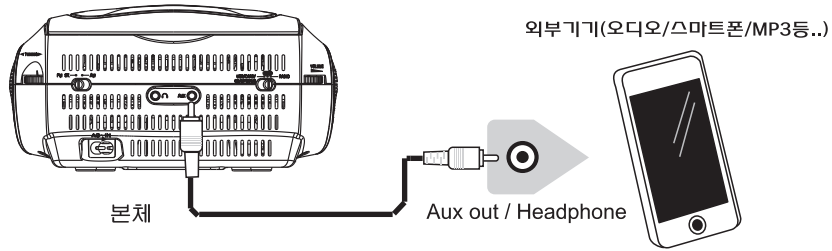

## 라디오 방송 동작하기

### 라디오 방송 선국하기

#### ■ 라디오 방송 선국하기

1. 왼쪽 옆면에 있는 기능 선택[Function]스위치를 “Radio” 로 선택하십시오.
2. [Band]절환 스위치로 “AM/FM ST” 를 원하는 위치로 선택하여 주십시오.
3. [주파수]튜닝 조절기를 이용하여 원하는 방송국을 선택하신 후 [음량 조절기]로 음량을 조절하십시오.

#### ■ FM/AM 안테나 조절하기



FM방송 안테나는 제품 안에 와이어 안테나가 내장되어 제품을 이동하여 최적의 방송 수신이 되도록 맞추어 사용하시기 바랍니다.



AM방송 안테나는 제품 안에 유도 지향성 안테나가 내장되어 제품을 이동하여 최적의 방송 상태로 맞추어 사용하시기 바랍니다.

## 콤팩트 디스크 취급에 대하여

CD/MP3/USB With Radio Player

◎  표시가 있는 정품 콤팩트 디스크 (12Cm/8Cm)를 사용하여 주십시오.

◎ 콤팩트 디스크는 반드시 라벨면을 위로하여 디스크 트레이에 장착하여 주십시오. (콤팩트 디스크는 한쪽면만 재생 됩니다.)

◎ 콤팩트 디스크를 케이스에서 꺼낼 때는 케이스의 중심을 누르면서 꺼내시고, 디스크의 신호면에 손이 닿지 않도록 잡으십시오.

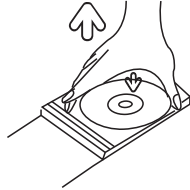

◎ 신호기록면에 묻은 지문이나 먼지 등은 부드러운 천을 이용하여 안쪽에서 바깥쪽으로 닦아 주십시오.



◎ 종래의 레코드판 클리너나 방전 스프레이, 벤젠 또는 신나 등을 이용하여 디스크를 닦지 마십시오. 그런 화학약품은 디스크의 플라스틱을 영구히 손상시킬 수 있습니다.

◎ 직사광선이 닿는 곳, 온도가 높은 곳 또는 습도가 높은 곳에 디스크를 두지 마십시오. 장시간 방치할 경우 디스크가 변형될 우려가 있습니다.

◎ 신호면에 종이를 붙이거나 볼펜 등으로 쓰지 마십시오.

◎ 연주가 끝난 디스크는 반드시 케이스에 넣어서 보관하십시오.

◎ 비정상적인 모양의 디스크를 사용하면 본체가 고장날 수 있습니다.

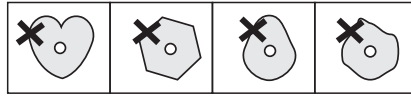

◎ 렌즈에 먼지가 끼어 있으면 동작하지 않는 경우가 있으므로 기름이나 먼지가 많은 장소에 설치하지 마시고, 시판중인 CD 렌즈 크리너로 렌즈의 먼지를 정기적으로 청소해 주도록 하십시오.

◎ 콤팩트 디스크 플레이어는 광학원기장치(픽업)가 정밀하게 만들어져 있으므로, 부딪치거나 떨어뜨리는 등 강한 충격을 주지 않도록 주의하십시오.

◎ 콤팩트 디스크의 광학식 픽업은 정밀하게 만들어져 있어, 사용중 진동을 주는 경우 음이 될 수 있으므로 진동이 없는 장소에 설치하여 사용하십시오.

◎ 제품을 공기가 찬 장소에서 갑자기 따뜻한 장소로 이동하면 동작부나 렌즈에 이슬이 생겨 재생이 안 될 수 있습니다. 이때는 전원을 켜 놓고 1~2시간 이상 지난 후 디스크를 넣고 사용하십시오.

### 주의:

이 기기는 레이저 빔을 사용합니다. 픽업 렌즈를 분해하거나, 눈으로 픽업 렌즈를 절대 들여다 보지 마십시오. 레이저 빔으로 인한 사고를 막기 위해 반드시 숙련된 기술자에 의해서만 열어야 합니다.

## 디스크 기록에 대하여

CD/MP3/USB With Radio Player

### CD-R/RW 디스크에 대하여

- CD-DA 포맷으로 기록된 CD-R/RW 디스크는 재생이 가능합니다. 단 디스크 또는 기록상태에 따라 재생이 안될 수 있습니다.

**참고** : CD-DA는 Compact Disc Digital Audio 약어로서 일반 오디오 CD에서 사용되고 있는 음악 기록용 규격입니다.

- CD-R/RW 디스크는 제작하는 매체(CD-Recorder, PC, 디스크 상태)에 따라 재생이 안될 수 있습니다.
- 사용자가 편집한 CD-R(Recordable) 및 CD-RW(Rewritable)은 이미 완성되어 있을 경우에만 재생이 가능합니다.
- 650MB(74분) CD-R 디스크를 사용하십시오. 700MB(80분)이상 CD-R디스크는 재생이 안될 수 있으니 가능한 한 사용하지 마십시오.
- 음악 CD 포맷으로 녹음된 CD-R 또는 CD-RW 디스크만 재생할 수 있습니다.  
(단 CD의 음성이나 녹음상태에 따라 재생되지 못할 경우가 있습니다.)
- CD-RW 디스크의 경우 읽어들이는 시간이 좀더 필요합니다.  
(이유는 CD-RW가 일반 CD에 비해 반사율이 낮기 때문입니다.)
- CD-RW(Rewritable)로 기록된 디스크는 재생이 안될 수 있으니 가능한 사용하지 마십시오.

**참고** : CD-R/RW 디스크의 경우 고배속 Write하거나 Writing Format에 따라 데이터를 읽지 못하거나 재생 중에 음이 튀는 경우가 있습니다. 이런 경우 다시 Write하거나 8배속이하로 Write하시기 바랍니다.

### CD-R MP3 디스크에 대하여

- ISO 9660 또는 MP3 (MPEG1 Audio Layer3)의 샘플링 주파수 44.1KHz 또는 48KHz에서 기록된 파일로 제작된 CD-R 디스크만 재생이 가능합니다. 이외 기록된 파일은 재생할 수 없습니다.
- MP3 파일이 아닌 "bmp", "zip" 등의 파일을 "mp3" 확장자로 변경하였을 경우에는 재생이 되지 않습니다.
- 파일 확장자가 .mp3, MP3만 재생이 가능합니다.
- "CD 닫기"가 기록이 안되는 경우는 초기 재생 시간이 길어지며, 기록된 파일이 전부 재생되지 않을 수 있습니다.
- 연속으로 기록된 멀티 세션 디스크의 경우만 재생되며, 중간에 BLANK 데이터가 있는 멀티 세션 디스크의 경우는 연속된 세션까지만 재생할 수가 있습니다.
- 한 개의 파일내에 Low Bit Rate부터 High Bit Rate(예 : 8 ~ 320kbps)까지 Variable Bit Rate(VBR)로 기록되어 있는 파일의 경우 재생중 음이 끊기는 현상이 발생이 될 수가 있습니다.
- CD-RW(Rewritable)로 기록된 디스크는 재생이 안될 수 있으니 가능한 사용하지 마십시오.
- 제목이 한글로 된 파일은 한글로 표기가 되지 않습니다.

**주의** : 저작권자의 허가 없는 대상(디스크, 테이프)을 기록하면 위법 행위입니다. 만약 기록을 하려면 저작권자의 허가를 받아야 합니다. 제조회사는 저작권자의 권리를 침해하는 용도나 다른 행위로 인한 무단 복사에 대하여 책임을 지지 않습니다.

**참고** : 유료사이트에서 내려 받은, DRM이 적용된 MP3파일의 경우 재생되지 않습니다.  
DRM(Digital Right Management : 디지털 저작권 관리)은 콘텐츠 제공자의 권리와 이익을 안전하게 보호하여 불법 복제를 막고 사용자부과와 결제 대행 등 콘텐츠의 생성에서 유통, 관리까지를 일괄적으로 지원하는 기술입니다.

## CD 디스크 동작하기

CD/MP3/USB With Radio Player

### CD 재생 듣기

1. 왼쪽 옆면에 있는 기능선택[Function]스위치를 “CD/MP3/USB/CARD”로 선택하십시오.
2. [CD/MP3/USB/CARD]버튼으로 “CD”를 선택하십시오.
3. 디스크 장착부에 CD라벨 부분이 위로 가도록 디스크를 장착후 CD도어를 닫아 주십시오.
4. 전체 트랙 번호가 LCD표시부에 나타나면서 자동적으로 재생됩니다.
5. 음량조절기[Volume Control]로 음량을 조절하여 주십시오.
6. 디스크 재생 중에 일시정지하려면[Play/Pause(▶||)]버튼을 한번 더 눌러 주십시오.
7. 디스크 재생을 정지하려면[Stop(■)]버튼을 눌러 주십시오.

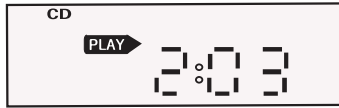

( 재생 )

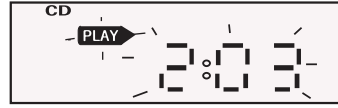

( 일시 정지 )

**주의 :** CD 재생 전에 디스크 밀면을 깨끗히 닦아후 재생하십시오. 디스크 밀면이 더러우거나,스크래치,지문,먼지가 묻어 있으면 재생불가 또는 음이 될 수가 있습니다.

### 그 밖의 CD 재생기 기능

#### ■ <<< 이전곡(후진고속탐색)/ >>> 다음곡(전진고속탐색)

다음 트랙 또는 반복적으로 여러 트랙을 정방향 또는 역방향으로 선곡하려면[ <<< / >>> ] 버튼을 눌러주십시오.

디스크 재생 중에 [ <<< / >>> ]버튼을 길게 누르고 있는 동안에는 정방향 또는 역방향으로 후진/전진고속 탐색하실 수 있습니다. 이때 누르고 있는 버튼을 놓으면 정상적으로 재생이 시작됩니다.

#### ■ CD 반복[REPEAT] 연주하기

디스크 재생 중에 [REPEAT/PROG]버튼을 누를 때마다 아래와 같이 반복 기능이 전환됩니다.

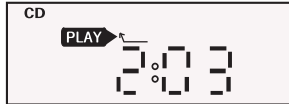

( 한곡 반복 )

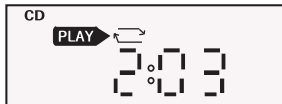

( 전체 반복 )

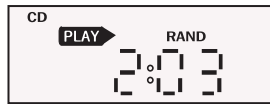

( 무작위 )

#### ■ 프로그램 저장하여 연주하기

1. CD 정지 상태에서 [REPEAT/PROG]버튼을 누르면 표시부에 “P”가 점멸하면 [ <<< / >>> ] 버튼을 이용하여 “02”로 원하는 트랙을 선택하신 다음 [REPEAT/PROG] 버튼을 누르면 프로그램이 저장됩니다. 이와같은 과정을 추가 원하시면 20개까지 트랙을 저장하실 수 있습니다.



2. CD 프로그램 재생은 “CD 재생 듣기” 참조 바랍니다.

#### **참고 :** 저장된 트랙 프로그램 해제 조건

1. 전원이 꺼졌을 때
2. [Program]버튼을 누른 후 [Stop(■)]버튼을 2번 눌렀을 때
3. CD 도어를 열거나, 기능[Function]선택이 “라디오/전원off”로 전환될 때

## MP3 디스크 동작하기

CD/MP3/USB With Radio Player

### MP3 재생 듣기

1. 왼쪽 옆면에 있는 기능 선택[Function]스위치를 “CD/MP3/AUX” 로 선택하십시오.
2. [CD/MP3/USB/CARD]버튼으로 “CD/MP3” 를 선택하십시오.
3. CD 장착 도어에 MP3 라벨 부분이 위로 가도록 디스크를 장착 후 도어를 닫아 주십시오.
4. 전체 트랙 수가 LCD표시부에 나타나면서 자동으로 재생됩니다.
5. [음량조절기]로 음량을 조절하여 주십시오.
6. 디스크 재생 중에 일시정지하려면[재생/일시정지(▶)]버튼을 한번더 눌러 주십시오.
7. 디스크 재생을 정지하려면[정지(■)]버튼을 눌러 주십시오.

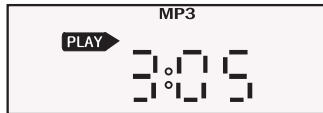

( 재생 )



( 일시 정지 )

**주의 :** MP3 재생 전에 디스크 밀면을 깨끗히 닦아후 재생하십시오. 디스크 밀면이 더러우거나,스크래치,지문,먼지가 묻어 있으면 재생불가 또는 재생 중에 음이 될 수가 있습니다.

### 그 밖의 MP3 재생기 기능

#### ■ ◀◀ 이전곡(후진고속탐색)/ ▶▶ 다음곡(전진고속탐색)

다음 트랙 또는 반복적으로 여러 트랙을 정방향 또는 역방향으로 선곡하려면[◀◀ / ▶▶ ] 버튼을 눌러주십시오.

디스크 재생 중에 [◀◀ / ▶▶]버튼을 길게 누르고 있는 동안에는 정방향 또는 역방향으로 후진/전진고속 탐색하실 수 있습니다. 이때 누르고 있는 버튼을 놓으면 정상적으로 재생이 시작됩니다.

#### ■ MP3 반복[REPEAT]연주하기

디스크 재생 중에[REPEAT/PROG]버튼을 누를때마다 아래와 같이 반복 기능이 전환됩니다.

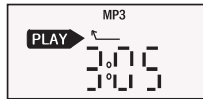

(한곡반복)

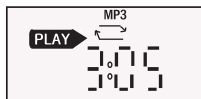

(전체반복)



(폴더반복)

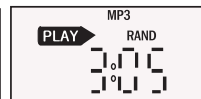

(무작위재생)

#### ■ 프로그램 저장하여 연주하기

1. MP3정지 상태에서[REPEAT/PROG]버튼을 누르면 표시부에 “P” 가 점멸하면 [◀◀ / ▶▶ ]버튼을 이용하여 “P02” 로 원하는 트랙을 선택하신 다음 [REPEAT/PROG]버튼을 누르면 프로그램이 저장됩니다. 이와 같은 과정을 추가 원하시면 99개까지 트랙 저장이 가능합니다.



2. MP3 프로그램 재생은 “MP3 재생 듣기” 참조 바랍니다.

#### 참고 : 저장된 트랙 프로그램 해제 조건

1. 전원이 꺼졌을 때
2. [프로그램]버튼을 누름 후[정지(■)]버튼을 2번 눌렀을 때
3. CD 도어를 열거나, 기능[Function]선택이 라디오/off로 전환될 때

## USB MP3 동작하기

CD/MP3/USB With Radio Player

### USB MP3 재생 듣기

1. USB 입력단자에 USB MP3 저장 메모리 스틱을 삽입하여 주십시오.
2. 왼쪽 옆면에 있는 기능 [Function] 선택스위치를 "CD/MP3/USB/CARD"로 선택하십시오.
3. [CD/MP3/USB/CARD] 버튼으로 "USB"로 선택하여 주십시오.
4. 전체 트랙 번호가 LCD 표시부에 나타나면서 자동적으로 재생됩니다.
5. 음량조절기 [Volume Control]로 음량을 조절하여 주십시오.
6. 디스크 재생 중에 일시정지하려면 [Play/Pause (▶)] 버튼을 한번 더 눌러 주십시오.
7. 디스크 재생을 정지하시려면 [Stop (■)] 버튼을 눌러 주십시오.

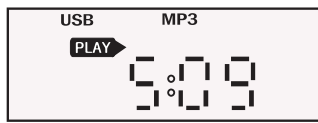

( 재생 )

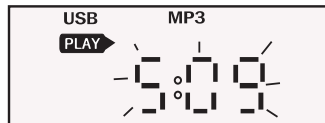

( 일시 정지 )

**참고 :** 표시부에 "NOF"로 표시되면 포맷방식이 "FAT32"가 올바른지 확인하십시오.

### 그 밖에 USB MP3 재생기 기능

#### ■ ◀◀ 이전곡(후진고속탐색)/ ▶▶ 다음곡(전진고속탐색)

다음 트랙 또는 반복적으로 여러 트랙을 정방향 또는 역방향으로 선곡하려면 [◀◀ / ▶▶] 버튼을 눌러주십시오.

디스크 재생 중에 [◀◀ / ▶▶] 버튼을 길게 누르고 있는 동안에는 정방향 또는 역방향으로 후진/전진고속 탐색하실 수 있습니다. 이때 누르고 있는 버튼을 놓으면 정상적으로 재생이 시작됩니다.

#### ■ CD 반복[REPEAT] 연주하기

디스크 재생 중에 [REPEAT/PROG] 버튼을 누를 때마다 아래와 같이 반복 기능이 전환됩니다.

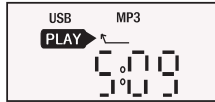

(안곡반복)

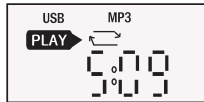

(전제반복)

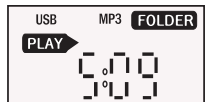

(폴더반복)

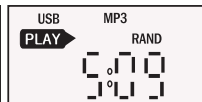

(무작위재생)

#### ■ 프로그램 저장하여 연주하기

1. CD 정지 상태에서 [REPEAT/PROG] 버튼을 누르면 표시부에 "P"가 점멸하면 [◀◀ / ▶▶] 버튼을 이용하여 "02"로 원하는 트랙을 선택하신 다음 [REPEAT/PROG] 버튼을 누르면 프로그램이 저장됩니다. 이와같은 과정을 추가 원하시면 99개까지 트랙을 저장하실 수 있습니다.

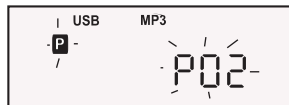

2. USB MP3 프로그램 재생은 "USB MP3 재생 듣기" 참조바랍니다.

#### 참고 :

- USB 플래쉬 메모리에서 배속으로 된 제품은 지원되지 않습니다.
- USB 저장장치가 배속(X2) 또는 USB 멀티 카드리더, USB 하드디스크의 경우 동작이 되지 않거나 동작이 원활하지 않을 수 있습니다.
- USB 플래쉬 메모리/CARD 재생 중에는 USB/CARD를 빼지 마십시오. 데이터가 손실 될 수 있습니다.
- USB 플래쉬 메모리에서 특정 타입 및 배속 된 제품은 본 제품에서 호환되지 않을 수 있습니다.
- 외장하드 USB 데이터는 지원이 되지 않습니다.
- USB 포맷은 'NTFS' 방식은 지원이 안되고 'FAT32'만 지원됩니다.
- USB 플래쉬 메모리는 재생만 가능합니다.

## CARD MP3 동작하기

CD/MP3/USB With Radio Player

### CARD MP3 재생 듣기

1. CARD 입력단자에 SD/MMC MP3 저장 메모리를 삽입하십시오.
2. 왼쪽 옆면에 있는 기능선택[Function]스위치를 “CD/MP3/USB/CARD” 로 선택하십시오.
3. [CD/MP3/USB/CARD]버튼으로 “CARD” 로 선택하십시오.
4. 전체 트랙 수가 LCD표시부에 나타나면서 자동으로 재생됩니다.
5. [음향조절기]로 음량을 조절하여 주십시오.
6. 디스크 재생 중에 일시정지하려면[재생/일시정지(▶||)]버튼을 한번더 눌러 주십시오.
7. 디스크 재생을 정지하려면[정지(■)]버튼을 눌러 주십시오.

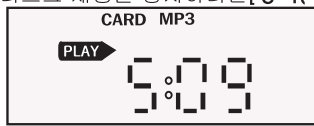

( 재생 )

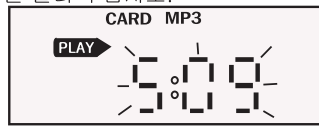

( 일시 정지 )

### 그 밖에 CARD MP3 재생기 기능

#### ■ ◀◀ 이전곡(후진고속탐색)/ ▶▶ 다음곡(전진고속탐색)

다음 트랙 또는 반복적으로 여러 트랙을 정방향 또는 역방향으로 선곡하려면 [◀◀ / ▶▶] 버튼을 눌러주십시오.

디스크 재생 중에 [◀◀ / ▶▶]버튼을 길게 누르고 있는 동안에는 정방향 또는 역방향으로 후진/전진고속 탐색하실 수 있습니다. 이때 누르고 있는 버튼을 놓으면 정상적으로 재생이 시작됩니다.

#### ■ CARD MP3 반복[REPEAT]연주하기

디스크 재생 중에 [REPEAT/PROG]버튼을 누를때마다 아래와 같이 반복 기능이 전환됩니다.

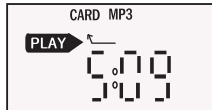

(한곡반복)

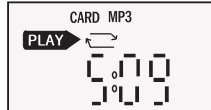

(전체반복)

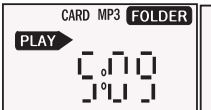

(폴더반복)

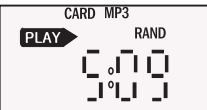

(무작위재생)

#### ■ 프로그램 저장하여 연주하기

1. CARD MP3 정지 상태에서 [REPEAT/PROG]버튼을 누르면 표시부에 “P”가 점멸하면 [◀◀ / ▶▶]버튼을 이용하여 “P02”로 원하는 트랙을 선택하신 다음 [REPEAT/PROG]버튼을 누르면 프로그램이 저장됩니다. 이와 같은 과정을 추가 원하시면 99개까지 트랙저장이 가능합니다.

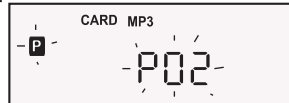

2. CARD MP3 프로그램 재생은 “CARD MP3 재생 듣기” 참조 바랍니다.

#### 참고 :

- USB/CARD를 동시에 삽입하여 사용하지 마십시오. 재생 동작이 원활하지 않을 수 있습니다.
- 정상적인 USB/CARD저장 장치가 제대로 동작되지 않을 경우 USB/CARD연결을 해제하였다가 다시 삽입하십시오.
- USB 플래쉬 메모리 재생 중에는 USB 플래쉬 메모리를 빼지 마십시오. 데이터가 손상될 수 있습니다.
- 메모리 카드 재생중에는 메모리 카드를 빼지 마십시오. 데이터가 손상될 수 있습니다.
- 메모리 카드는 재생만 가능합니다.
- CARD 포맷은 “NTFS”방식은 지원이 안되고 “FAT32”만 지원합니다.



## 고장 진단 및 응급조치

CD/MP3/USB With Radio Player

- 제품이 고장났다고 생각될 경우 다음 증상을 확인하십시오.  
만일 다음 사항으로 조치가 안될 경우에는 가까운 당사 판매점이나 소비자보호센터로 문의하여 주십시오.

증상	원인	조치방법
◎ 소리가 들리지 않음	<ul style="list-style-type: none"> <li>◎ 전원 코드가 콘센트에 빠져 있습니다.</li> <li>◎ 건전지가 모두 소모되었습니다.</li> <li>◎ 음량 조절기의 위치가 최소로 되어 있습니다.</li> <li>◎ 기능 선택 스위치를 틀고자 하는 기능을 다룹니다</li> </ul>	<ul style="list-style-type: none"> <li>◎ 전원 코드를 콘센트에 연결합니다.</li> <li>◎ 새로운 건전지로 교체하여 주십시오.</li> <li>◎ 음량조절기를 올려 주십시오.</li> <li>◎ 기능 선택 스위치로 틀고자 하는 기능을 올바르게 선택하여 주십시오.</li> </ul>
◎ 라디오 수신 상태가 좋지 않음	<ul style="list-style-type: none"> <li>◎ 안테나 방향과 높이가 적절히 조정되지 않았을 수 있습니다.</li> <li>◎ 방송국이 적절히 동조되지 않았을 수 있습니다.</li> <li>◎ 제품 주변에 있는 전기 기구의 영향을 받고 있습니다.</li> </ul>	<ul style="list-style-type: none"> <li>◎ 안테나 방향과 높이를 적절한 위치로 조정하여 주십시오.</li> <li>◎ 튜닝을 정확히 맞춰 주십시오.</li> <li>◎ 전자파가 많이 나오는 전기기구의 사용을 자제하여 주십시오.</li> <li>◎ 제품을 이리저리 바꾸어 주십시오.</li> </ul>
◎ CD 재생이 안됨	<ul style="list-style-type: none"> <li>◎ DISC가 위/아래가 뒤집혀 있습니다.</li> <li>◎ 기능 선택은 제대로 안되어 있습니다.</li> <li>◎ CD-R Burning시 고속으로 구우시면 동작이 안될 수 있습니다</li> <li>◎ 표시부에 일시정지가 나타나 있는지 확인하십시오</li> </ul>	<ul style="list-style-type: none"> <li>◎ 라벨이 있는 면이 위로 가도록 CD를 넣어 주십시오.</li> <li>◎ 기능 선택을 " CD "로 선택하십시오.</li> <li>◎ CD-R Burning시 저속(8배속이하)로 구우시기 바랍니다.</li> <li>◎ 재생/일시정지(▶  )버튼을 한번더 눌러주십시오</li> </ul>
◎ MP3 음악파일이 재생이 안됨	<ul style="list-style-type: none"> <li>◎ MP3 파일이 담긴 디스크가 ISO9660 레벨1/레벨3의 규격에 맞게 기록이 안되어 있습니다.</li> <li>◎ 재생하려는 MP3 파일의 확장자명이 .MP3로 기록이 안되어 있습니다.</li> <li>◎ 확장자명이 .MP3라도 Mp3규격(MPEG1 Audio Layer3)에 맞지 않는 파일입니다.</li> <li>◎ MP3 파일 Burn시 고속으로 구우시면 동작이 안될 수 있습니다.</li> <li>◎ DRM(Digital Right Management) 디지털 저작권 관리로 mp3파일은 재생되지 않습니다.</li> </ul>	<ul style="list-style-type: none"> <li>◎ Mp3 파일이 담긴 디스크가 ISO9660 레벨1/레벨3의 규격에 맞게 기록되었는지 확인하세요.</li> <li>◎ 재생하려는 MP3 파일의 확장자명이 .MP3로 기록이 되었는지 확인하세요.</li> <li>◎ 확장자명이 .MP3라도 Mp3규격(MPEG1 Audio Layer3)에 맞는 파일인지 확인하세요.</li> <li>◎ MP3 파일 Burn시 저속(8배속이하)로 구우시기 바랍니다.</li> <li>◎ 일반 mp3파일만 재생됩니다.</li> </ul>
◎ CARD/USB MP3 음악파일이 재생이 안됨	<ul style="list-style-type: none"> <li>◎ CARD/USB Function 위치가 "Disc"에 있습니다.</li> <li>◎ CARD/USB 입력단에 정확히 삽입이 안되어 있습니다.</li> <li>◎ MP3 파일이 담긴 디스크가 ISO9660 레벨1/레벨3의 규격에 맞게 기록이 안되어 있습니다.</li> <li>◎ 재생하려는 MP3 파일의 확장자명이 .MP3로 기록이 안되어 있습니다.</li> <li>◎ 확장자명이 .MP3라도 MP3규격(MPEG1 Audio Layer3)에 맞지 않는 파일입니다.</li> <li>◎ USB Flash Memory가 배속으로 되어 있으면 지원이 안됩니다.</li> <li>◎ 표시부에 "NOF"가 나타납니다.</li> </ul>	<ul style="list-style-type: none"> <li>◎ CARD/USB Function 위치를 "CARD/USB"로 선택합니다.</li> <li>◎ CARD/USB 입력단에 정확히 삽입합니다.</li> <li>◎ MP3 파일이 담긴 디스크가 ISO9660 레벨1/레벨3의 규격에 맞게 기록되었는지 확인하십시오.</li> <li>◎ 재생하려는 MP3 파일의 확장자명이 .MP3로 기록이 되었는지 확인하십시오.</li> <li>◎ 확장자명이 .MP3라도 MP3규격(MPEG1 Audio Layer3)에 맞는 파일인지 확인하십시오.</li> <li>◎ 배속이 아닌 일반적인 USB Flash Memory를 사용바랍니다.</li> <li>◎ 포맷방식이 'NTFS' 이면 'FAT32' 방식으로 재포맷하세요.</li> </ul>
◎ 원격 조정기 동작이 안됨	<ul style="list-style-type: none"> <li>◎ 거리가 너무 멀리 있습니다.</li> <li>◎ 건전지가 다 소모되었습니다.</li> </ul>	<ul style="list-style-type: none"> <li>◎ 좀더 가까운 거리에서 조작한다.</li> <li>◎ 건전지 2개를 동시에 교환한다.</li> </ul>

- \* ※ 사용도중 기능상의 오동작(또는 이상표시)이 발생할 시 전원 코드를 전원 콘센트에서 제거 후 5~10초 경과 후 다시 꽂아 주십시오.

## 제품 규격

CD/MP3/USB With Radio Player

### ■ 일반규격

전원	AC 220V~, 60Hz 건전지 : 1.5V x 6, " C/R14/UM2" Size DC 9V
소비전력	12W
제품크기	200(W) x 212(D) x 115(H)mm
무게	1.18Kg (건전지 포함안됨)

### ■ 앰프부

최대 출력	1.2W+1.2W
주파수 응답	100Hz ~ 16KHz

### ■ 라디오부

주파수 범위	FM 87.5-108MHz AM 522-1620KHz
안테나	FM : Inner Wire - Antenna AM : Built-in Ferrite Bar

### ■ 콤팩트 디스크부

광학 픽업	레이저 빔
주파수 응답	100Hz ~ 16KHz

### ■ MP3 디스크부

비트 레이트	32Kbps ~ 320Kbps
포맷지원	MPEG1/2/Layer3(ISO)/IEC111723.ISO/IEC 13818-3.2

### ■ 스피커

형식	76 mm Cone 임피던스 : 8 ohm + 8 ohm
----	------------------------------------

### ■ 부속품

사용설명서	1부
AC 코드	1개
원격조정기	1개

참고 : 본 제품의 디자인과 성능은 예고없이 변경될 수 있습니다.  
설명서에 사용되는 삽화는 생산되는 모델과 약간 다를 수 있습니다.

## 제품 보증서

수리를 의뢰할 때는 구입일지가 기재된 본 보증서를 제시해야 서비스를 받을 수 있으므로 잘 보관하시기 바랍니다.

제품보증서				
제 품 명		모 델 명		제조번호
CD/MP3/USB/CARD WITH RADIO PLAYER		HCP-9228		
고 객	성명		전화	
	주소			
판매원	명칭	롯데하이마트(주)	전화	080-770-0070
	주소			
판매일				
보 증 책임자	명칭	롯데하이마트(주)	전화	
	주소			

### ■ 무료 서비스

구입 후 1년(제품보증기간) 이내에 제품이 고장난 경우에만 무료서비스를 받을 수 있습니다. 일반 제품을 영업용으로 전환하여 사용할 경우의 보증기간은 반으로 단축 적용됩니다.

### ■ 유상서비스(고객 비용부담)에 대한 책임

서비스 신청시 다음과 같은 경우는 무상서비스 기간내라도 유상 처리됩니다.

1. 제품내에 이물질(물,음료수, 커피,장난감 등)하여 고장이 발생하였을 경우
2. 제품을 떨어뜨리거나, 충격으로 인하여 제품 파손 및 기능상의 고장이 발생하였을 경우
3. 시너, 벤젠 등 유기용제에 의하여 외관 손상 및 변형이 발생하였을 경우
4. 본제품 정품이 아닌 제품 또는 부속품을 사용하여 제품 고장이 발생할 경우
5. 사용전압을 맞지 않은 상태에서 사용하여 제품 고장이 발생하였을 경우
6. 고객이 제품을 임의로 분해하여 부속품의 분실 및 파손되었을 경우
7. 천지지변(낙뢰, 화재, 풍수해, 가스, 염해, 지진 등)에 의해 고장이 발생하였을 경우
8. 본 제품 사용설명서내에 "안전을 위한 주의사항" 을 지키지 않아 고장이 발생하였을 경우
9. 기타 고객과실에 의하여 고장이 발생하였을 경우

# HIMADE

■ A/S 및 제품문의 대표전화 : 080-770-0070