



## MP3/CD Portable System DT-2000

# 사용설명서

**본 제품은 국내용(대한민국)입니다.**

전원, 전압이 다른 국외에서는 사용할 수 없습니다

사용전에 '안전을 위한 주의사항' 을 반드시 읽고 올바르게 사용해 주시고, 읽고 나신 후에도 잘 보관해 두십시오.

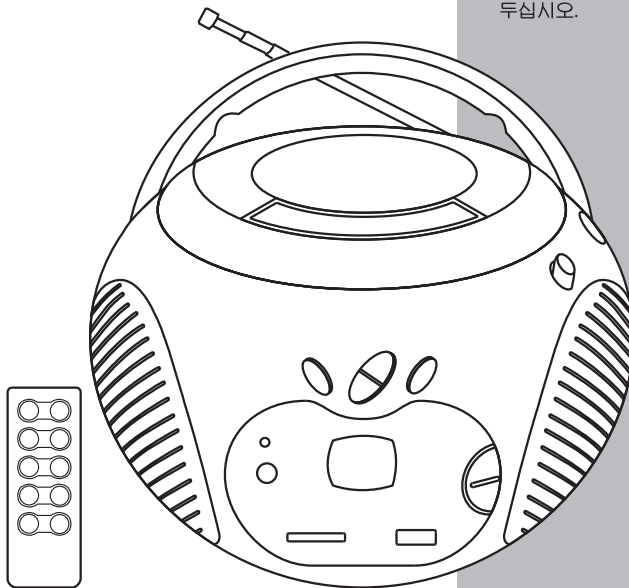

※ 사용설명서에는 제품보증서가 포함되어 있습니다.

# 차 례

MP3/CD Portable System

## 1. 소개

- 안전을 위한 주의사항 ..... 3-4
- 제품의 특징 ..... 5

## 2. 설치 및 취급 시 주의사항

- 설치준비 ..... 6-7
  - ◆ 교류전원 및 유의 사항 ◆ 전원에 대하여 ◆ 건전지 교환 방법 ◆ 건전지를 다룰 때
  - ◆ 부속품 확인 ◆ 원격 조정기 건전지 교환 방법 ◆ 원격 조정기 올바른 사용 방법

## 3. 작동

- 각 부분의 명칭 및 개요 ..... 8-9
  - ◆ 정면부 ◆ 뒷면부 ◆ 원격 조정기 ◆ LCD표시부 ◆ 음량 조절하기
  - ◆ 헤드폰듣기
- 라디오 방송 듣기 ..... 10
  - ◆ 라디오 방송 선국하기 ◆ FM/AM 안테나 조절하기 ◆ 스테레오/모노 방송듣기
- 콤팩트 디스크 취급에 대하여 ..... 11
- 디스크 기록에 대하여 ..... 12
- MP3/CD 디스크 동작하기 ..... 13-14
  - ◆ MP3/CD 재생 듣기
  - ◆ 그 밖의 MP3/CD 재생기 기능
  - ◆ CARD/USB 파일 재생 듣기
  - ◆ 그 밖의 CARD/USB 파일 재생기 기능

- 4. 고장 진단 및 응급조치 ..... 15
- 5. 제품 규격 ..... 16
- 6. 제품 보증서 ..... 17

## 제품의 특징

MP3/CD Portable System

- ▶ **깜찍한 사과 디자인**  
제품의 미래 시각을 느낄 수 있도록 깜찍한 사과 디자인으로 설계하였습니다.
- ▶ **본 제품의 재생기능**  
본 제품은 CD, MP3-CD,WMA, 라디오를 동작시킬 수 있습니다.
- ▶ **다기능 LCD 표시부**  
MP3/CD 트랙 및 기억번호등 다양한 기능들이 표시부에 나타납니다.
- ▶ **CD-R/RW,MP3,WMA 오디오 재생 가능**  
MP3/WMA 파일로 기록된 디스크를 재생할 수 있으며, 여러 개의 폴더를 선택 재생이 가능합니다.
- ▶ **기억 연주 기능**  
콤팩트 디스크/MP3 디스크 재생시 원하는 곡을 총 20곡까지 기억시켜 연주할 수 있습니다.
- ▶ **자동 반복 기능(한곡 또는 전체곡)**  
정취하고자 하는 음악 중 한곡 또는 전체 곡을 반복해서 장시간 청취할 수 있습니다.
- ▶ **USB/CARD 입력단자**  
USB Flash Memory/SD,MMC안에 MP3/WMA 파일을 저장하여 재생할 수가 있습니다.
- ▶ **FM/AM 라디오 기능**  
FM/AM 방송을 선택하여 청취하실 수 있습니다.
- ▶ **헤드폰 기능**  
음원입력을 헤드폰을 통하여 조용히 음악을 감상하실 수 있습니다.
- ▶ **원격조정(REMOTE CONTROL) 기능**  
원격 조정기를 사용하여 멀리서도 제품의 기능을 간편하게 조작할 수 있습니다.

## 설치 준비

MP3/CD Portable System

### 교류전원 및 유의 사항

- 본 제품은 교류 전원 AC 220V~, 60Hz에서 사용할 수 있습니다.
- 전원 코드 및 모든 부속품은 반드시 규격품을 사용하여 주십시오.
- 모든 연결이 완료된 후에는 기기의 교류 전원 코드를 교류 220V 콘센트에 연결하여 주십시오.

주의 : 제품 사용상 규정되어 있는 전원 외에 다른 전원을 사용할 경우 제품 고장이 발생할 수 있으며, 이것으로 인해 고장 발생시 무상 수리 및 보상 받을 수 없습니다.

### 전원에 대하여

제품을 설치하실 때 "안전을 위한 주의 사항" 내용을 꼭 확인하시고 설치하시기 바랍니다.

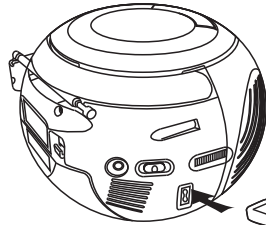

본 제품은 교류 220V전용입니다.  
반드시 사용전압을 확인하신 후  
콘센트에 꽂아 주십시오.



벽면 전원 콘센트(교류 220V)

- 참고 : 1. 장시간 제품을 사용하지 않을 경우 전원코드를 콘센트로부터 빼주십시오.  
2. 건전지를 넣어 사용한 경우 전원코드를 콘센트로부터 빼주십시오

### 건전지 교환방법

1. 전원 플러그를 전원 콘센트에서 빼신 후 본 제품의 밑면에 있는 건전지 장착용 커버를 열어 주세요.
2. 건전지 삽입구에 1.5V 건전지("UM-2")형 6개를 표시된 극성과 동일하게 장착하여 주십시오.
3. 건전지의 극성이 일치되지 않으면 고장의 원인이 됩니다.
4. 건전지 장착용 커버를 바르게 닫아 주십시오.

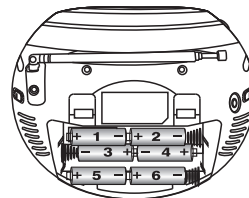

### 건전지를 다룰 때

건전지의 누액은 제품이나 다른 물체에 손상을 줄 수 있습니다.  
아래의 예방 조치를 준수하십시오.

- 모든 건전지를 올바른 극성으로 장착하여 주십시오.
- 새로운 건전지와 오래된 건전지를 혼용하지 마십시오.
- 동일한 타입에 동일한 상표의 건전지를 함께 사용하여 주십시오.
- 오랫동안 사용하지 않은 건전지는 제거하여 주십시오.
- 건전지를 오래 사용하지 않을 때는 누액으로 인하여 부식될 수 있으므로 빼내어 주십시오.
- 사용한 건전지는 어린 아이의 손에 닿지 않은 장소에 보관하고 분리수거 해 주십시오.
- 건전지가 완전히 방전되면 모든 관계법에 따라 안전한 방법으로 처분하여 주십시오.

## 설치 준비

MP3/CD Portable System

### 부속품 확인

본 제품은 다음과 같은 부속품들이 들어있습니다. 확인하시고 필요한 곳에 사용하십시오.

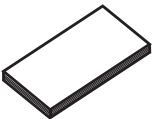
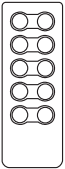
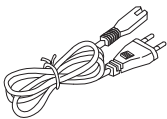
사용 설명서	원격 조정기	AC코드
		

### 원격 조정기 건전지 교환 방법

- 원격조정기의 아래부분 건전지함을 당겨주십시오..
- 리튬/수은전지(CR2032)를 +, -극을 확인하여 올바르게 넣으세요.
- 덮개를 밀어 닫아주세요.

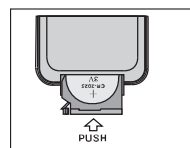

### 원격 조정기 올바른 사용방법

원격조정기는 본체 수신부에서 5m 이내 좌우 30° 안에 사용할 수 있습니다.

- 주의 :**
- 원격조정기 감지기를 직사광선이나 강한 조명에 노출시킬 경우 제대로 동작이 안될 수 있습니다.
  - 본체의 버튼과 원격조정기 버튼을 동시에 누르지 마십시오. 고장의 원인이 될 수도 있습니다
  - 중간에 방해물이 있거나 수신 감지기를 향하지 않았을 경우 더 짧은 거리에서 사용해야 합니다.

- 참고 :**
- 원격조정기를 작동시킬 때는 그림과 같이 수신 감지기를 향하게 하여 사용하십시오.

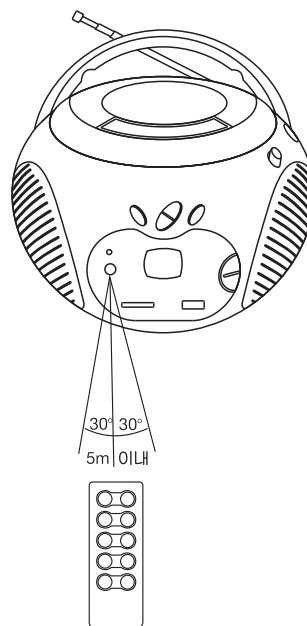

## 각 부분의 명칭 및 개요

MP3/CD Portable System

### 정면부

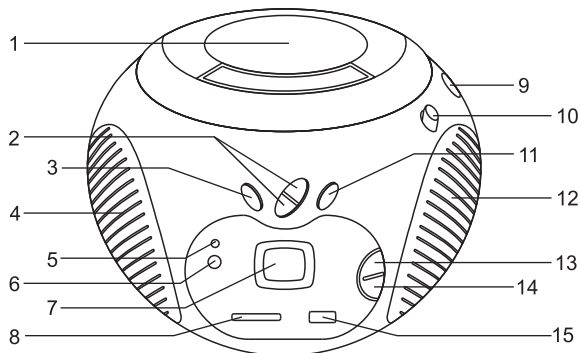

### 뒷면부

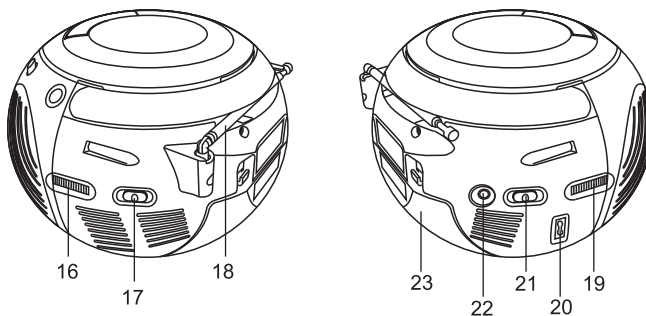

- |  |  |
|--|--|
| 1 CD Door (CD 도어)                                | 14 정지 Stop(■) Button   |
| ▶▶ SKIP ◀◀ Button<br>(CD 역방향 선곡/탐색-정방향 선곡/탐색 버튼) | 재생 중에 CD정지 버튼  |
| 3 Play-Mode Button<br>(반복/폴더 반복/전체 반복/무작위 버튼)    | 15 USB Slot(USB 슬롯 입력단자)   |
| 4 Left Speaker(왼쪽 스피커)                           | 16 Tuning Control<br>라디오 주파수 조정기   |
| 5 FM Stereo Indicator(FM 스테레오 표시부)               | 17 밴드(Band) Selector<br>FM 스테레오/FM 모노/AM 방송 선택 스위치                         |
| 6 Remote Sensor(원격 감지기)                          | 18 FM Telescopic Antenna(FM 로드 안테나)  |
| 7 LCD 표시부  | 19 Volume Control(음량 조절기)  |
| 8 SD/MMC Slot(SD/MMC 입력단자)                       | 20 AC Socket(AC 입력 단자)   |
| 9 Tuning Scale(튜닝주파수 눈금)                         | 21 Function Switch(off/CD MP3 USB/Radio)<br>(전원 off/CD MP3 USB/라디오 선택 스위치) |
| 10 CD Door Open(CD 도어 열림)                        | 22 Stereo Headphone Jack<br>[스테레오 헤드폰 삽입 단자(∅3.5mm)]                       |
| 11 Function Button(CD/USB/CARD 선택버튼)             | 23 Battery Compartment(건전지 장착부)  |
| 12 Right Speaker(오른쪽 스피커)                        |  |
| 13 Play/Pause (▶  ) Button<br>CD 재생/일시정지 버튼      |  |

## 각 부분의 명칭 및 개요

MP3/CD Portable System

### 원격조정기

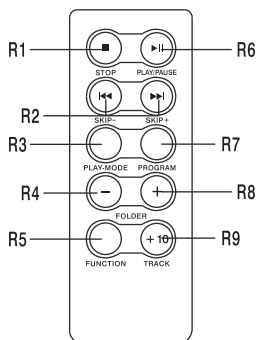

- R1. 정지(■) Button  
재생 중에 MP3/CD정지 버튼
- R2. <<< SKIP >>> Button  
CD/MP3 이전곡/후진탐색/다음곡/전진탐색하는 버튼
- R3. Play-Mode Button  
(반복/폴더 반복/전체 반복/무작위 버튼)
- R4. 폴더(Folder-) Button  
Mp3 폴더 후진 버튼(CD/MP3 Only)
- R5. Function Button  
CD/Card/USB 전환 버튼
- R6. Play/Pause Button  
CD/MP3 재생/일시정지 버튼
- R7. 프로그램(Program) Button  
CD/MP3 프로그램 저장 버튼
- R8. 폴더(Folder+) Button  
MP3 폴더 전진 버튼(CD/WMA Only)
- R9. +10 Track Button  
+10 트랙 선택 버튼

### LCD 표시부

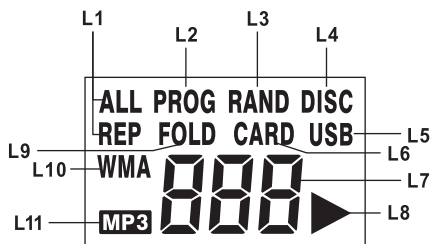

- L1. REP ICON(반복 표시부)
- L2. PROG ICON(프로그램 표시부)
- L3. RAND ICON(무작위 표시부)
- L4. DISC ICON(디스크 표시부)
- L5. USB ICON(USB 표시부)
- L6. CARD ICON(CARD 표시부)
- L7. MP3/CD Track Number  
(MP3/CD 트랙번호)
- L8. PLAY/PAUSE ICON  
(재생/일시정지 표시부)
- L9. FOLD ICON (폴더 표시부)
- L10. WMA ICON(WMA 표시부)
- L11. MP3 ICON(MP3 표시부)

### 음량 조절하기

음량조절기는 Max으로는 음량이 커지고 Min으로는 음량이 작아집니다.

참고 : 본체의 기능 선택시 음량 조절기로 음량을 줄이십시오. 갑작스런 고음으로 스피커와 청각에 손상이 있을 수 있습니다.

MAX VOLUME MIN



### 헤드폰 듣기



음악을 혼자서 조용히 감상하고 싶을 때에는 발매품의 헤드폰 플러그를 본 제품의 헤드폰 단자(φ 3.5mm)에 꽂아서 사용하여 주십시오. 이때 스피커 음은 차단됩니다.

참고 : 헤드폰으로 음악을 들을 때는 음량을 너무 올리거나 장시간 사용을 피해 주십시오. 장시간 음악을 청취하시면 귀의 건강에 좋지 않습니다.

## 라디오 방송 듣기

MP3/CD Portable Cassette

### ■ 라디오 방송 선국하기

1. 기능 [Function] 절환 스위치를 라디오[Radio]로 선택합니다.

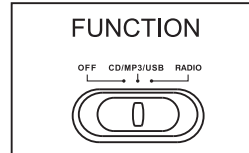

2. 라디오 밴드[Band] 절환스위치를 "AM/FM/FMST"를 선택하십시오.

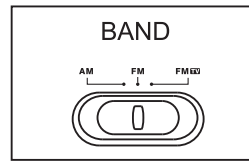

3. [Tuning Control] 다이얼을 이용하여 원하시는 방송국을 선택하신 후 음량 조절기로 음량을 조절하십시오

### ■ FM/AM 안테나 조절하기

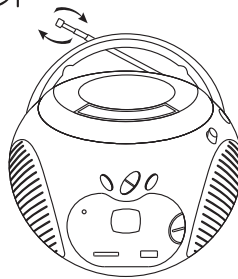

FM방송은 로드 안테나를 이용하여 최적의 수신이 되도록 조절하시기 바랍니다.

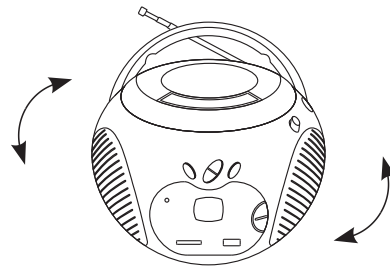

AM방송 안테나는 제품 안에 유도 지향성 안테나가 내장되어 제품을 이동하여 최적의 방송 상태로 맞추어 사용하기 바랍니다.

### ■ 스테레오/모노 방송 듣기

1. FM 스테레오 방송을 수신하려면 [Band] 절환 스위치 "FM ST"으로 맞추어 주시면 스테레오 방송이 수신됩니다.
2. FM 스테레오 방송 수신 상태가 약하여 "쌩" 하는 잡음이 심하면 [Band] 절환 스위치 "FM"으로 맞추어 주시면 모노로 수신되면서 잡음이 감쇄됩니다.



## 컴팩트 디스크 취급에 대하여

MP3/CD Portable System

①  표시가 있는 정품 컴팩트 디스크 (12cm/8cm)를 사용하여 주십시오.

② 컴팩트 디스크는 반드시 라벨면을 위로하여 디스크 트레이에 장착하여 주십시오. (컴팩트 디스크는 한쪽면만 재생 됩니다.)

③ 컴팩트 디스크를 케이스에서 꺼낼 때는 케이스의 중심을 누르면서 꺼내시고, 디스크의 신호면에 손이 닿지 않도록 잡으십시오.

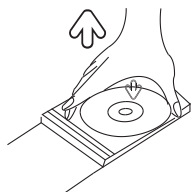

④ 신호기록면에 묻은 지문이나 먼지 등은 부드러운 천을 이용하여 안쪽에서 바깥 쪽으로 닦아 주십시오.



⑤ 종래의 레코드판 클리너나 방전 스프레이, 벤젠 또는 신나 등을 이용하여 디스크를 닦지 마십시오. 그런 화학약품은 디스크의 플라스틱을 영구히 손상시킬 수 있습니다.

⑥ 직사광선이 닿는 곳, 온도가 높은 곳 또는 습도가 높은 곳에 디스크를 두지 마십시오. 장시간 방치할 경우 디스크가 변형될 우려가 있습니다.

⑦ 신호면에 종이를 붙이거나 볼펜 등으로 쓰지 마십시오.

⑧ 연주가 끝난 디스크는 반드시 케이스에 넣어 보관하십시오.

⑨ 비정상적인 모양의 디스크를 사용하면 본체가 고장날 수 있습니다.

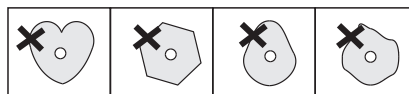

⑩ 렌즈에 먼지가 끼어 있으면 동작하지 않는 경우가 있으므로 기름이나 먼지가 많은 장소에 설치하지 마시고, 시판중인 CD 렌즈 크리너로 렌즈의 먼지를 정기적으로 청소해 주도록 하십시오.

⑪ 컴팩트 디스크 플레이어는 광학원기장치 (픽업)가 정밀하게 만들어져 있으므로, 부딪치거나 떨어뜨리는 등 강한 충격을 주지 않도록 주의하십시오.

⑫ 컴팩트 디스크의 광학식 픽업은 정밀하게 만들어져 있어, 사용중 진동을 주는 경우 음이 될 수 있으므로 진동이 없는 장소에 설치하여 사용하십시오.

⑬ 제품을 공기가 찬 장소에서 갑자기 따뜻한 장소로 이동하면 동작부나 렌즈에 이슬이 생겨 재생이 안 될 수 있습니다. 이때는 전원을 켜 놓고 1~2시간 이상 지난 후 디스크를 넣고 사용하십시오.

### 주의:

이 기기는 레이저 빔을 사용합니다. 픽업 렌즈를 분해하거나, 눈으로 픽업 렌즈를 절대 들여다 보지 마십시오. 레이저 빔으로 인한 사고를 막기 위해 반드시 숙련된 기술자에 의해서만 열어야 합니다.

## CD-R/RW 디스크에 대하여

- CD-DA 포맷으로 기록된 CD-R/RW 디스크는 재생이 가능합니다. 단 디스크 또는 기록상태에 따라 재생이 안될 수 있습니다.

**참고** : CD-DA는 Compact Disc Digital Audio 약어로서 일반 오디오 CD에서 사용되고 있는 음악 기록용 규격입니다.

- CD-R/RW 디스크는 제작하는 매체(CD-Recorder, PC, 디스크 상태)에 따라 재생이 안될 수 있습니다.
- 사용자가 편집한 CD-R(Recordable) 및 CD-RW(Rewritable)은 이미 완성되어 있을 경우에만 재생이 가능합니다.
- 650MB(74분) CD-R 디스크를 사용하십시오. 700MB(80분)이상 CD-R디스크는 재생이 안될 수 있으니 가능한 한 사용하지 마십시오.
- 음악 CD 포맷으로 녹음된 CD-R 또는 CD-RW 디스크만 재생할 수 있습니다. (단 CD의 음성이나 녹음상태에 따라 재생되지 못할 경우가 있습니다.)
- CD-RW 디스크의 경우 읽어들이는 시간이 좀더 필요합니다. (이유는 CD-RW가 일반 CD에 비해 반사율이 낮기 때문입니다.)
- CD-RW(Rewritable)로 기록된 디스크는 재생이 안될 수 있으니 가능한 사용하지 마십시오.

**참고** : CD-RW 디스크의 경우 고배속 Write하거나 Writing Format에 따라 데이터를 읽지 못하는 경우가 있습니다. 이런 경우 다시 Write하거나 또는 규정속도가 표기되지 않은 디스크는 저배속으로 Write하시기 바랍니다.

## CD-R MP3 디스크에 대하여

- ISO 9660 또는 MP3 (MPEG1 Audio Layer3)의 샘플링 주파수 44.1KHz 또는 48KHz에서 기록된 파일로 제작된 CD-R 디스크만 재생이 가능합니다. 이외 기록된 파일은 재생할 수 없습니다.
- MP3 파일이 아닌 "bmp", "zip" 등의 파일을 "mp3" 확장자로 변경하였을 경우에는 재생이 되지 않습니다.
- 파일 확장자가 MP3만 재생이 가능합니다.
- "CD 달기"가 기록이 안되는 경우는 초기 재생 시간이 길어지며, 기록된 파일이 전부 재생되지 않을 수 있습니다.
- 연속으로 기록된 멀티 세션 디스크의 경우만 재생되며, 중간에 BLANK 데이터가 있는 멀티 세션 디스크의 경우는 연속된 세션까지만 재생할 수가 있습니다.
- 한 개의 파일내에 Low Bit Rate부터 High Bit Rate(예 : 8 ~ 320kbps)까지 Variable Bit Rate(VBR)로 기록되어 있는 파일의 경우 재생중 음이 끊기는 현상이 발생이 될 수가 있습니다.
- CD-RW(Rewritable)로 기록된 디스크는 재생이 안될 수 있으니 가능한 사용하지 마십시오.
- 제목이 한글로 된 파일은 한글로 표기가 되지 않습니다.

**주의** : 저작권자의 허가 없는 대상(디스크, 테이프)을 기록하면 위법 행위입니다. 만약 기록을 하려면 저작권자의 허가를 받아야 합니다. 제조회사는 저작권자의 권리를 침해하는 용도나 다른 행위로 인한 무단 복사에 대하여 책임을 지지 않습니다.

**참고** : 유로사이트에서 내려 받은, DRM이 적용된 MP3파일의 경우 재생되지 않습니다. DRM(Digital Right Management : 디지털 저작권 관리)은 콘텐츠 제공자의 권리와 이익을 안전하게 보호하여 불법 복제를 막고 사용자 부과의 결제 대행등 콘텐츠의 생성에서 유통, 관리까지를 일괄적으로 지원하는 기술입니다.

## CD/MP3 디스크 동작하기

MP3/CD Portable System

### CD/MP3 재생 듣기

1. 기능[Function]절환 스위치로 [CD/MP3/USB]를 선택하십시오.
2. MP3/CD 장착 도어에 MP3/CD 라벨 부분이 위로 가도록 디스크를 장착 후 도어를 닫아 주십시오.
3. 전체 트랙 수가 LCD 표시부에 나타납니다.
4. 디스크 재생을 시작하려면 [Play/Pause(▶||)] 버튼을 눌러 주시고, 음량조절기[Volume]로 음량을 조절하여 주십시오.
5. 디스크 재생 중에 일시적으로 정지하려면 [Play/Pause(▶||)] 버튼을 한번 더 눌러 주십시오.
6. 디스크 재생을 정지하시려면 [Stop(■)] 버튼을 눌러 주십시오.

### 그 밖의 CD/MP3 재생기 기능

- Skip- 선곡/고속 탐색 Skip+ :  
다음 트랙 또는 반복적으로 여러 트랙을 정방향 또는 역방향으로 선곡하려면 [Skip- 또는 Skip+] 버튼을 눌러주십시오.  
디스크 재생 중에 [Skip- 또는 Skip+] 버튼을 길게 누르면 누르고 있는 동안에 정방향 또는 역방향으로 고속 탐색하실 수 있습니다. 이때 누르고 있는 버튼을 놓으면 정상적으로 재생이 됩니다.

- Repeat Play(반복 연주)  
디스크 연주 중에 [Repeat] 버튼을 누르면 아래와 같이 동작합니다.

1. Repeat 1 (한곡반복)
2. Repeat Folder (MP3 Only)
3. Repeat all (전체 반복)
4. Random (무작위)
5. Normal Playback (일반 재생)

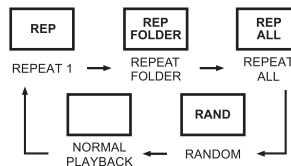

- Programming(프로그램 저장하기)
  1. MP3/CD 정지 상태에서 원격 조정기 [Program] 버튼을 누르면 표시부에 "P01" 또는 "Prog"가 나타납니다.
  2. [Skip+/Skip-]버튼으로 원하는 트랙을 선택합니다.
  3. 원하는 트랙을 저장하기 위해서 [Program] 버튼을 다시 한번 눌러서 확인합니다.
  4. 2-4항을 반복하여 원하는 트랙을 계속해서 저장할 수 있습니다.
  5. CD/MP3는 최대 20곡까지 저장하실 수 있습니다.
  6. 저장된 곡 재생은 "CD/MP3 재생 듣기" 참조바랍니다.

참고 : 저장된 트랙 프로그램 해제 조건

1. 전원이 꺼졌을 때.
2. [Program] 버튼을 누른후 [Stop(■)] 버튼을 2번 눌렀을 때
3. MP3/CD 장착 도어를 열거나, 기능[Function] 선택이 라디오/테이프로 절환 될 때.

### CARD/USB 파일 재생 듣기

1. 기능[Function]절환 스위치로 [CD/MP3/USB]를 선택하십시오.
2. CARD 또는 USB 입력단에 "CARD/USB"를 삽입하여 주십시오.
3. [Function]버튼을 눌러 "CARD 또는 USB"를 선택합니다.
4. LCD 표시부에 "CARD 또는 USB" 나타나면서 전체 곡수가 나타납니다.
5. 폴더 파일은 [Folder-,+]버튼을 이용하여 선택하여 주십시오.
6. MP3/WMA 파일을 재생하려면 [Play/Pause(▶||)] 버튼을 눌러 주시고, 음량조절기[Volume]로 음량을 조절하여 주십시오.
7. MP3파일을 재생 중에 일시적으로 정지하려면 [Play/Pause(▶||)] 버튼을 한번 더 눌러 주십시오.
8. MP3파일 재생을 정지하시려면 [Stop(■)] 버튼을 눌러 주십시오.

## 그 밖의 CARD/USB 재생기 기능

- Skip- 선곡/고속 탐색 Skip+ :**  
 다음 트랙 또는 반복적으로 여러 트랙을 정방향 또는 역방향으로 선곡하려면 [Skip- 또는 Skip+] 버튼을 눌러주세요.  
 디스크 재생 중에 [Skip- 또는 Skip+] 버튼을 길게 누르면 누르고 있는 동안에 정방향 또는 역방향으로 고속 탐색하실 수 있습니다. 이때 누르고 있는 버튼을 놓으면 정상적으로 재생이 됩니다. 그리고 원격조정기에서 [+10]버튼을 누르면 트랙이 +10으로 이동합니다.

- Repeat Play(반복 연주)**  
 디스크 연주 중에 [Repeat] 버튼을 누르면 아래와 같이 동작합니다.

1. Repeat 1 (한국반복)
2. Repeat Folder (MP3 Only)
3. Repeat all (전체반복)
4. Random (무작위)
5. Normal Playback (일반재생)

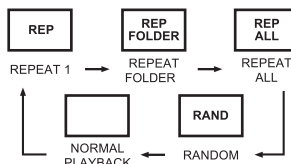

- Programming(프로그램 저장하기)**
  1. MP3/CD 정지 상태에서 원격 조정기 [Program] 버튼을 누르면 표시부에 "P01" 또는 "Prog"가 나타납니다.
  2. [Skip+/Skip-]버튼으로 원하는 트랙을 선택합니다. 또는 [Folder,+]버튼을 눌러 폴더 파일도 선택하실 수 있습니다.
  3. 원하는 트랙을 저장하기 위해서 [Program] 버튼을 다시 한번 눌러서 확인합니다.
  4. 2-4항을 반복하여 원하는 트랙을 계속해서 저장할 수 있습니다.(최대 20곡까지 저장)
  5. 저장된 곡 재생은 "CD/MP3 재생 듣기" 참조바랍니다.

### 참고 :

- USB 플래쉬 메모리에서 배속으로 된 제품은 지원되지 않습니다.
- USB 저장장치가 배속(X2) 또는 USB 멀티 카드리더, USB 하드디스크의 경우 동작이 되지 않거나 동작이 원활하지 않을 수 있습니다.
- USB 플래쉬 메모리/CARD 재생 중에는 USB/CARD를 빼지 마십시오. 데이터가 손실 될 수 있습니다.
- USB 플래쉬 메모리에서 특정 타입 및 배속 된 제품은 본 제품에서 호환되지 않을 수 있습니다.
- 외장하드 USB 데이터는 지원이 되지 않습니다.
- USB 장치에 따라 동작이 되지 않을 수 있습니다.
- USB 플래쉬 메모리는 재생만 가능합니다.
- USB/CARD를 동시에 삽입하여 사용하지 마십시오. 재생 동작이 원활하지 않을 수 있습니다.
- 정상적인 USB/CARD저장 장치가 제대로 동작되지 않을 경우 USB/CARD연결을 해제하였다가 다시 삽입하십시오.
- USB 플래쉬 메모리 재생 중에는 USB 플래쉬 메모리를 빼지 마십시오. 데이터가 손상될 수 있습니다.
- 메모리 카드가 " High Speed "는 지원되지 않습니다.(예를들어 표기가 "SDHC"로 나타냄)
- 메모리 카드 재생중에는 메모리 카드를 빼지 마십시오. 데이터가 손상될 수 있습니다.
- 메모리 카드는 재생만 가능합니다.

## 고장 진단 및 응급조치

MP3/CD Portable System

■ 제품이 고장났다고 생각될 경우 다음 증상을 확인하십시오.  
만일 다음 사항으로 조치가 안될 경우에는 가까운 당사 판매점이나 소비자보호센터로 문의하여 주십시오.

증상	원인	조치방법
◎ 소리가 들리지 않음	<ul style="list-style-type: none"> <li>◎ 전원 코드가 콘센트에 빠져 있습니다.</li> <li>◎ 건전지가 모두 소모되었습니다.</li> </ul>	<ul style="list-style-type: none"> <li>◎ 전원 코드를 콘센트에 연결합니다.</li> <li>◎ 새로운 건전지로 교체하여 주십시오.</li> </ul>
◎ 라디오 수신 상태가 좋지 않음	<ul style="list-style-type: none"> <li>◎ 안테나 방향과 높이가 적절히 조정되지 않았습니다.</li> <li>◎ 방송국이 적절히 동조되지 않았습 니다.</li> </ul>	<ul style="list-style-type: none"> <li>◎ 안테나 방향과 높이를 적절한 위치로 조정하여 주십시오.</li> <li>◎ 튜닝을 정확히 맞춰 주십시오.</li> </ul>
◎ CD 재생이 안됨	<ul style="list-style-type: none"> <li>◎ DISC가 위/아래가 뒤집혀 있습니다.</li> </ul>	<ul style="list-style-type: none"> <li>◎ 라벨이 있는 면이 위로 가도록 CD를 넣어 주십시오.</li> </ul>
◎ 테이프 주행이 안됨	<ul style="list-style-type: none"> <li>◎ 테이프가 끝까지 들어갔습니다.</li> </ul>	<ul style="list-style-type: none"> <li>◎ 되감기나 주행 방향을 바꿔 주십시오.</li> </ul>
◎ 테이프 재생시 소리가 나지 않음	<ul style="list-style-type: none"> <li>◎ 테이프에 녹음된 신호가 없습니다.</li> <li>◎ 헤드가 더럽습니다.</li> </ul>	<ul style="list-style-type: none"> <li>◎ 녹음된 테이프를 바꾸어 주십시오.</li> <li>◎ 헤드를 닦아 주십시오.</li> </ul>
◎ MP3 음악파일이 재생이 안됨	<ul style="list-style-type: none"> <li>◎ MP3 파일이 담긴 디스크가 ISO9660 레벨1/레벨3의 규격에 맞게 기록이 안되어 있습니다.</li> <li>◎ 재생하려는 MP3 파일의 확장자명이 .MP3로 기록이 안되어 있습니다.</li> <li>◎ 확장자명이 .MP3라도 MP3규격 (MPEG1 Audio Layer3)에 맞지 않는 파일입니다.</li> <li>◎ MP3 파일 Burn시 고속으로 구우시 면 동작이 안될 수 있습니다.</li> <li>◎ DRM(Digital Right Management)디지털 저작권 관리로 mp3파일은 재생 되지 않습니다.</li> </ul>	<ul style="list-style-type: none"> <li>◎ MP3 파일이 담긴디스크가 ISO9660 레벨1/레벨3의 규격에 맞게 기록되었는지 확인하십시오.</li> <li>◎ 재생하려는 MP3 파일의 확장자명이 .MP3로 기록이 되었는지 확인하십시오.</li> <li>◎ 확장자명이 .MP3라도 MP3규격 (MPEG1 Audio Layer3)에맞는파일인지 확인하십시오.</li> <li>◎ MP3 파일 Burn시 저속(8배속이하)로 구우시기 바랍니다.</li> <li>◎ 일반 MP3파일만 재생됩니다.</li> </ul>
◎ CARD/USB MP3 음악파일이 재생이 안됨	<ul style="list-style-type: none"> <li>◎ CARD/USB01 Function 위치가 "CD"에 있습니다.</li> <li>◎ CARD/USB 입력단에 정확히 삽입이 안되어 있습니다.</li> <li>◎ MP3 파일이 담긴 디스크가 ISO9660 레벨1/레벨3의 규격에 맞게 기록이 안되어 있습니다.</li> <li>◎ 재생하려는 MP3 파일의 확장자명이 .MP3로 기록이안되어 있습니다.</li> <li>◎ 확장자명이 .MP3라도 Mp3규격 (MPEG1 Audio Layer3)에 맞지 않는 파일입니다.</li> <li>◎ USB Flash Memory가 배속으로 되어 있으면 지원이 안됩니다.</li> <li>◎ SD CARD에서 "HIGH SPEED"는 지원되지 않습니다.</li> </ul>	<ul style="list-style-type: none"> <li>◎ CARD/USB Function 위치를 "CARD/USB"로 선택합니다.</li> <li>◎ CARD/USB 입력단에 정확히 삽입합니다.</li> <li>◎ MP3 파일이 담긴 디스크가 ISO9660 레벨1/레벨3의 규격에 맞게 기록되었는지 확인하십시오.</li> <li>◎ 재생하려는 MP3 파일의 확장자명이 .MP3로 기록이 되었는지 확인하십시오.</li> <li>◎ 확장자명이 .MP3라도 Mp3규격 (MPEG1 Audio Layer3)에 맞는 파일 인지 확인하십시오.</li> <li>◎ 배속이 아닌 일반적인 USB Flash Memory를 사용바랍니다.</li> <li>◎ 일반적인 SD CARD만 지원됩니다.</li> </ul>
◎ 녹음이 되지 않는다.	<ul style="list-style-type: none"> <li>◎ 테이프의 소거방지턱이 제거되어 있습니다.</li> <li>◎ 헤드가 더럽습니다.</li> </ul>	<ul style="list-style-type: none"> <li>◎ 테이프를 교환 또는 탭을 막아 주십시오.</li> <li>◎ 헤드를 닦아 주십시오.</li> </ul>
◎ 녹음하여 재생시 음이 불량함.	<ul style="list-style-type: none"> <li>◎ 헤드가 더럽습니다.</li> <li>◎ 헤드가 자기화 되었습니다.</li> </ul>	<ul style="list-style-type: none"> <li>◎ 헤드를 닦아 주십시오.</li> <li>◎ 헤드의 자기를 제거하여 주십시오.</li> </ul>
◎ 원격 조정기 동작이 안됨	<ul style="list-style-type: none"> <li>◎ 거리가 너무 멀리 있습니다.</li> <li>◎ 건전지가 다 소모되었습니다.</li> </ul>	<ul style="list-style-type: none"> <li>◎ 좀더 가까운 거리에서 조작한다.</li> <li>◎ 건전지를 교환한다.</li> </ul>

\* 사용도중 기능상의 오동작(또는 이상표시)이 발생할 시 전원 코드를 전원 콘센트에서 제거 후 5~10초 경과 후 다시 꽂아 주십시오.

## 제품 규격

MP3/CD Portable System

### ■ 일반규격

전원	AC 220V~, 60Hz 건전지 : 1.5V x 6, "UM-2" size DC 9V
소비전력	12W
제품크기	230(W) X 165(H) X 208(D)mm
무게	1.8Kg (건전지 포함안됨)

### ■ 앰프부

정격출력	1W + 1W(8 $\Omega$ THD 10 %)
주파수 응답	100Hz ~ 16KHz

### ■ 라디오부

주파수 범위	FM 88~108MHz AM 530~1600KHz
안테나	FM : Telescopic - Antenna AM : Built-in Ferrite Bar

### ■ 콤팩트 디스크부

광학 픽업	레이저 빔
주파수 응답	100Hz ~ 16KHz

### ■ MP3 디스크부

비트레이트	32kbps ~ 320kbps
포맷지원	MPEG1/2/Layer3(ISO)/IEC111723,ISO/IEC 13818-3.2

### ■ 스피커

형식	76mm Cone
----	-----------

### ■ 부속품

사용설명서	1부
AC 코드	1개
원격조정기	1개

참고 : 본 제품의 디자인과 성능은 예고없이 변경될 수 있습니다.  
설명서에 사용되는 삽화는 생산되는 모델과 약간 다를 수 있습니다.

# 제품 보증서

Stereo Portable CD Cassette

## 제 품 보 증 서

아래와 같이 보증합니다.

- ※ 본 제품은 소비자피해 보상규정에 의해 보상을 받을 수 있습니다.
1. 본 제품은 엄격한 품질관리 및 검사과정을 거쳐서 만들어진 제품입니다.
  2. 소비자의 정상적인 사용상태에서 고장이 발생하였을 경우 구입하신 대리점이나 본사 서비스 센터에서 우측 보증기간동안은 무상 수리를 해드립니다.
  3. 보증기간이 경과한 경우 및 보증기간이내라 하더라도 본 보증서내의 유상서비스 안내에 해당되는 경우는 서비스요금을 받고 수리를 드립니다.
  4. 수리를 요할 때는 보증서를 꼭 제시하십시오.
  5. 보증서는 재발행치 않으므로 소중히 보관하십시오.
  6. 본 보증서는 국내에서만 유효합니다.
  7. 가정용이 아닌 영업용(영업활동, 비정상적인 사용 환경등)로 사용하는 경우는 보증기간을 6개월로 단축합니다.

제 품 명		모 델 명	제 조 번 호	
MP3/CD Portable System		DT-2000		
고 객	성 명	전 화		
	주 소			
보 증 임 자	명 칭	BF홀딩스(주)	전 화	02)2633-9944
	주 소	서울특별시 금천구 가산동 691번지		
판 매 자	명 칭	전 화		
	주 소	성 명		
판 매 일 자	년 월 일	보증기간	1년	
수리용부품보유기간			제품 생산 중지후 5년	

\*제품구입시 고객, 판매자, 판매일자, 제조번호 란을 필히 기재받으시기 바랍니다

### 서비스를 신청하실때

1. 제품을 사용중 이상이 발생하였을 경우에는 사용설명서의 사용법 및 고장시 확인사항을 다시한번 확인하신 후 구입처나 서비스 대행점 또는 당사 소비자 보호센터로 연락하시기 바랍니다.
2. 연락하실 때는 아래사항을 알려주십시오.  
제품명, 모델명, 주소, 성명, 전화번호, 고장증상, 사용상 불편하신점.

### 기 타

1. 고장수리 의뢰시, 보증서를 반드시 제시하여 주십시오.

수리일자	모델명	수리내용	유·무상구분(금액)	확인
			(유·무상)	
			(유·무상)	
			(유·무상)	
			(유·무상)	
			(유·무상)	
			(유·무상)	
			(유·무상)	

### 보증규약

당사는 본 제품의 품질보증을 위해 최선을 다하고 있습니다.

1. 제품 구입일로부터 보증기간 이내에 정상적으로 사용한 상태에서 제품이 이상이 발생한 경우에는 무상으로 수리하여 드립니다.
2. 다음과 같은 경우는 서비스 요금(수리비+부품비)을 받고, 수리하여 드립니다.
  - (1) 보증기간이 경과한 후 발생한 성능불량 및 고장이 발생한 경우
  - (2) 보증기간 이내에도 다음과 같은 경우에는 서비스 요금을 받고, 수리하여 드립니다.
    - 사용자의 취급부주의로 인한 고장의 경우
    - 당사가 지정한 서비스센터 이외에서 제품수리를 하여 제품의 내용을 변경 또는 손상시킨 경우
    - 부품 수명이 경과한 경우
      - ① DECK HEAD, BELT, GEAR 등
      - ② PICK UP, MOTOR 등
      - ③ 표시부, LAMP 등
      - ④ 기타 소모 부품
    - 고장원인이 본 제품 이외의 기기에 의한 고장인 경우
    - 천재지변에 의한 고장인 경우

## 롯데 소비자 보호센터 안내



저희 회사는 전국 각 곳에 소비자 보호센터를 설치, 운영하고 있습니다. 사용중에 불편한 점이 있으시면 구입하신 대리점이나 가까운 소비자 보호센터에 연락주시면 성심껏 도와드리겠습니다. 고장신고를 하시기 전에 다시 한번 이 사용설명서를 잘 살펴보시기 바랍니다.

**고장** 신고를 하실 때에는 제품의 모델명, 고장상태 및 주소, 성명, 전화번호, 위치를 정확히 알려 주시고 담당자의 소속, 성명을 알아두시면 편리합니다.

### ■ 전국 소비자 보호센터

본 제품은 아래의 지역에서 서비스를 받으실 수 있습니다.

< 대표 전화 1577-7818 >

- |                       |                     |                     |
|-----------------------|---------------------|---------------------|
| ● 본부 : 02-2633-9944   | ● 평택 : 031-653-9006 | ● 포항 : 054-248-1717 |
| ● 잠실 : 02-420-0851    | ● 원주 : 033-744-6386 | ● 상주 : 054-535-8272 |
| ● 노원 : 02-933-8333    | ● 강릉 : 033-643-2647 | ● 구미 : 017-531-7487 |
| ● 서초 : 02-588-8101    | ● 대전 : 042-256-6644 | ● 안동 : 054-843-9007 |
| ● 인천 : 032-866-9922   | ● 청주 : 043-266-2244 | ● 광주 : 062-527-6797 |
| 032-432-9100          | ● 부산 : 051-862-0026 | ● 순천 : 061-744-3489 |
| ● 부천 : 032-656-6344-5 | ● 마산 : 055-297-9993 | ● 목포 : 061-274-8940 |
| ● 수원 : 031-235-4566   | ● 울산 : 052-296-3852 | ● 전주 : 063-242-8377 |
| 031-221-1486          | ● 진주 : 055-745-6880 | ● 제주 : 064-757-6211 |
| ● 일산 : 031-913-7333   | ● 통영 : 055-643-7442 |                     |
| ● 안양 : 031-442-9945   | ● 대구 : 053-746-8188 |                     |

 **BF Holdings Co., Ltd (www.bfkr.com)**  
Better People, Products, service, Life