

# 사용설명서

본 제품은 국내용(대한민국)입니다.  
전원, 전압이 다른 국외에서는 사용할 수 없습니다.

사용전에 '안전을 위한 주의사항' 을 반드시 읽고  
올바르게 사용해 주시고, 읽고 나신 후에도 잘 보관해  
두십시오.



## ■ CD/MP3 Portable Cassette Pingky-507

※사용설명서에 제품보증서가 포함되어 있습니다.



# LOTTE

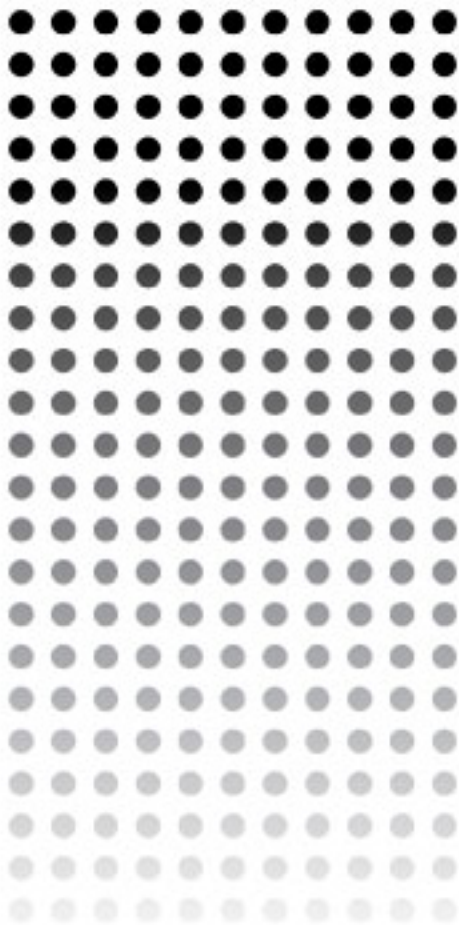

## 1. 소개

- 안전을 위한 주의사항 ..... 3-4
- 제품의 특징 ..... 5

## 2. 설치 및 취급 시 주의사항

- 설치준비 ..... 6-7
  - ◆ 교류전원 및 유의 사용 ◆ 전원에 대하여 ◆ 건전지 교환 방법 ◆ 건전지를 다룰 때
  - ◆ 부속품 ◆ 음력조정기 건전지 교환방법 ◆ 음력조정기 올바른 사용방법

## 3. 작동

- 각 부분의 명칭 및 개요 ..... 8-9
  - ◆ 옷면부 ◆ 뒷면부 ◆ 정면부 ◆ 음력조정기 ◆ LCD표시부
- 기타 기능 동작하기 ..... 10
  - ◆ 음량 조절하기 ◆ 저음(BASS)강조하기 ◆ 헤드폰 듣기 ◆ 외부기기 동작하기
- 라디오 방송 동작하기 ..... 11
  - ◆ 라디오 방송 선국하기 ◆ FM/AM 안테나 조절하기 ◆ 스테리오/모노 방송듣기
- 콤팩트 디스크 취급에 대하여 ..... 12
- 디스크 기록에 대하여 ..... 13
- CD 디스크 동작하기 ..... 14
  - ◆ CD 재생 듣기
  - ◆ 그 밖의 CD 재생기 기능
- MP3 디스크 동작하기 ..... 15
  - ◆ MP3 재생 듣기
  - ◆ 그 밖의 MP3 재생기 기능
- USB MP3 동작하기 ..... 16
  - ◆ USB MP3 재생 듣기
  - ◆ 그 밖의 USB MP3 재생기 기능
- 카세트 테이프 취급에 대하여 ..... 17
- 카세트 테이프 동작하기 ..... 18
  - ◆ 카세트 테이프 듣기
  - ◆ 라디오 방송 녹음하기
  - ◆ CD/MP3 녹음하기
  - ◆ 내장 마이크로 녹음하기

- 4. 고장 진단 및 응급조치 ..... 19
- 5. 제품 규격 ..... 20
- 6. 제품 보증서 ..... 21

- ▶ **광택한 디자인**  
제품의 시각을 느낄 있도록 광택한 디자인으로 설계하였습니다.
- ▶ **본 제품의 재생기능**  
본 제품은 CD,MP3,WMA,라디오타이프를 동작시킬 수 있습니다.
- ▶ **다기능 LCD 표시부**  
MP3/CD 트랙 및 라디오 주파수등 다양한 기능들이 표시부에 나타납니다.
- ▶ **기억 연주기능**  
CD/MP3 디스크 재생시 원하는 곡을 총 99곡까지 기억시켜 연주할 수 있습니다.
- ▶ **자동 반복 기능(한곡 또는 전체곡)**  
종횡하고자 하는 음악에서 한곡 또는 전체 곡을 반복에서 정시간 정취할 수 있습니다.
- ▶ **무작위 연주기능**  
CD/MP3 재생시 정상 연주로 실증을 느낄때 무작위로 연주하실 수 있습니다.
- ▶ **USB 입력단자**  
USB Flash Memory로 MP3/WMA 파일을 저장하여 재생할 수가 있습니다.
- ▶ **FM/AM 라디오 기능**  
원하는 FM/AM 방송 주파수를 선택할 수 있습니다.
- ▶ **자동 녹음레벨 조정기(Auto Level Control)**  
자동 녹음 레벨조정(ALC) 기능이 내장되어 테이프로 녹음시 녹음할 신호를 자동으로 조정하여 녹음이 됩니다.
- ▶ **녹음 기능**  
라디오, MP3, CD 음원을 테이프로 녹음 하실 수 있습니다.
- ▶ **외부기기 기능**  
외부기기(키세트/MP3등...)를 본 제품에서 재생할 수 있습니다.
- ▶ **헤드폰 기능**  
음원외력을 헤드폰을 통하여 조용히 음악을 감상하실 수 있습니다.
- ▶ **내장 MIC 기능**  
고감도 콘덴서 마이크가 내장되어 음성을 직접 녹음시킬 수 있습니다.
- ▶ **원격조정(REMOTE CONTROL) 기능**  
원격 조정기를 사용하여 멀리서도 제품의 기능을 간편하게 조작할 수 있습니다.

**교류전원 및 유의 사항**

- 본 제품은 교류 전원 AC 220V~, 60Hz에서 사용할 수 있습니다.
- 전원 코드 및 모든 부속품은 반드시 규격품을 사용하여 주십시오.
- 모든 연결이 완료된 후에는 기기의 교류 전원 코드를 교류 220V 콘센트에 연결하여 주십시오.

**주의 :** 제품 사용상 규정되어 있는 전원 외에 다른 전원을 사용할 경우 제품 고장이 발생할 수 있으며, 이것으로 인해 고장 발생시 무상 수리 및 보상 받을 수 없습니다.

**전원에 대하여**

제품을 설치하실 때 "안전을 위한 주의 사항" 내용을 꼭 확인하시고 설치하시기 바랍니다.

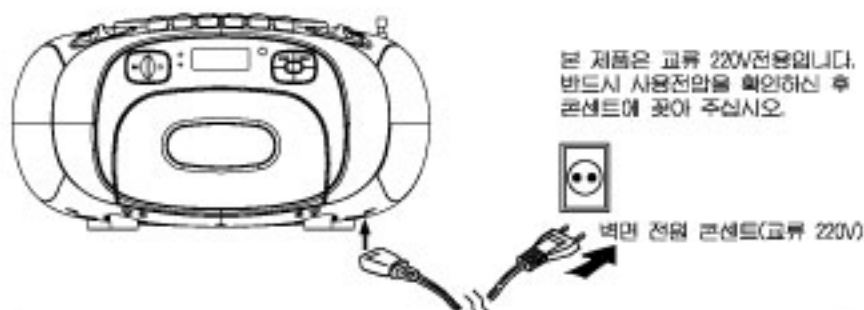

- 참고 :** 1. 장시간 제품을 사용하지 않을 경우 전원코드를 콘센트로부터 뽑으십시오.  
2. 건전지를 넣어 사용한 경우 전원코드를 콘센트로부터 뽑으십시오

**건전지 교환방법**

1. 전원 플러그를 전원 콘센트에서 빼신 후 본 제품의 일면에 있는 건전지 장착용 커버를 열어 주세요.
2. 건전지 삽입구에 1.5V 건전지 (UM-2)형 8개를 표시된 극성과 동일하게 장착하여 주십시오.
3. 건전지의 극성이 일치되지 않으면 고장의 원인이 됩니다.
4. 건전지 장착용 커버를 바르게 닫아 주십시오.

**건전지를 다룰 때**

건전지의 누액은 제품이나 다른 물체에 손상을 줄 수 있습니다.

아래의 예방 조치를 준수하십시오.

- 모든 건전지를 올바른 극성으로 장착하여 주십시오.
- 새로운 건전지와 오래된 건전지를 혼용하지 마십시오.
- 동일한 타입에 동일한 상표의 건전지를 함께 사용하여 주십시오.
- 오랫동안 사용하지 않은 건전지는 제거하여 주십시오.
- 건전지를 오래 사용하지 않을 때는 누액으로 인하여 부식될 수 있으므로 빼내어 주십시오.
- 사용한 건전지는 어린 아이와 손에 닿지 않는 장소에 보관하고 분리수거 해주십시오.
- 건전지가 완전히 방전되면 모든 관계법에 따라 안전한 방법으로 처분하여 주십시오.

## 설치 준비

MP3/CD Portable Cassette

### 부속품

본 제품은 다음과 같은 부속품들이 들어있습니다. 확인하시고 필요한 곳에 사용하십시오.

사용 설명서	원격 조정기	AC 코드
		

### 원격 조정기 건전지 교환 방법



원격조정기의 뒷면에 있는 덮개를 열어 주세요.



건전지를 +, -극을 확인하여 올바르게 넣어주세요.



덮개를 덮어 닫아주세요.

### 원격 조정기 올바른 사용방법

원격조정기는 본체 수신부에서 5m 이내 직각 30° 안에 사용할 수 있습니다.

- 주의 :
- 원격조정기 감지기를 직사광선이나 강한 조도에 노출시킬 경우 제대로 동작이 안될 수 있습니다.
  - 본체의 버튼과 원격조정기 버튼을 동시에 누르지 마십시오. 고장의 원인이 될 수도 있습니다.
  - 중간에 방해물이 있거나 수신 감지기를 향하지 않았을 경우 더 짧은 거리에서 사용해야 합니다.

참고 : 원격조정기를 작동시킬 때는 그림과 같이 수신 감지기를 향하게 하여 사용하십시오.



## 각 부분의 명칭 및 개요

MP3/CD Portable Cassette

### 앞면부

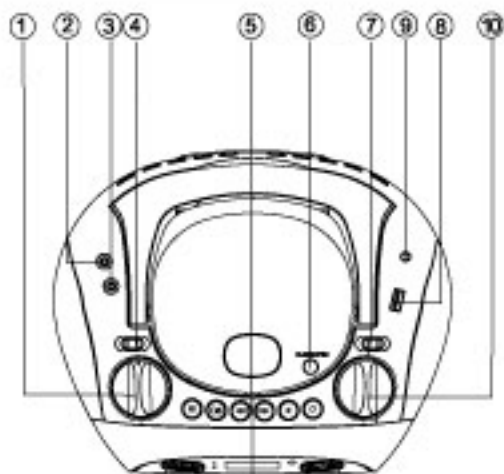

### 뒷면부

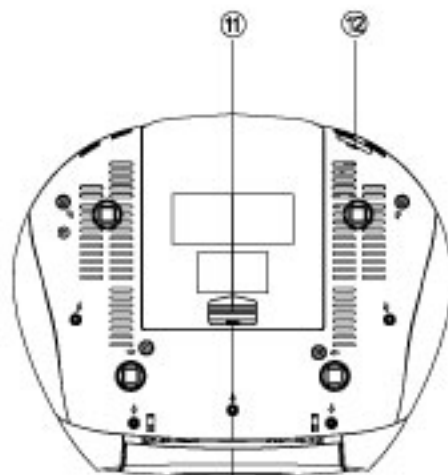

- |   |   |
|---|---|
| ① Volume Control(음량 조절기)  | ⑦ 밴드(Band) Selector<br>FM 스테레오/FM 모노/AM 방송 선택 스위치 |
| ② Aux Input Jack(외부기기 입력단자)   | ⑧ USB Jack(USB 입력단자)                              |
| ③ Stereo Headphone Jack<br>[스테레오 헤드폰 삽입 단자(φ3.5mm)]                           | ⑨ FM Telescopic Antenna (FM 루드 안테나)               |
| ④ Function Switch(MP3/Aux)/Tape(off)/Radio<br>(MP3/Aux)/Tape(off)/라디오 선택 스위치) | ⑩ Tuning Control (라디오 주파수 조정기)                    |
| ⑤ Cassette Recorders Button<br>(카세트 동작 버튼)                                    | ⑪ Battery Compartment (건전지 장착부)                   |
| ⑥ CD Door Open/Close Button<br>(CD 도어 열림/닫힘 버튼)                               | ⑫ AC Socket (AC 입력 단자)                            |



## 각 부분의 명칭 및 개요

MP3/CD Portable Cassette

### 정면부

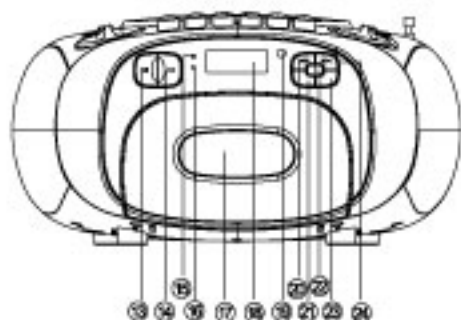

- ① Play/Pause/USB Button  
(CD 재생/일시정지/USB재생 버튼)
- ② 정지 Stop(■) Button(CD 정지 버튼)
- ③ FM Stereo Indicator(FM 스테레오 표시부)
- ④ Bass Indicator(저음 표시부)
- ⑤ Cassette Compartment(캐세트 장착부)
- ⑥ LCD 표시부
- ⑦ Remote Sensor(원격 감지기)
- ⑧ Prev Skip ◀◀ Button(CD 역방향 선곡/달색 버튼)
- ⑨ Program Button(프로그램 버튼)
- ⑩ Bass Button(저음 버튼)
- ⑪ Repeat/Random Button(반복/무작위 버튼)
- ⑫ Next Skip ▶▶ Button(CD 정방향 선곡/달색 버튼)

### 원격조정기

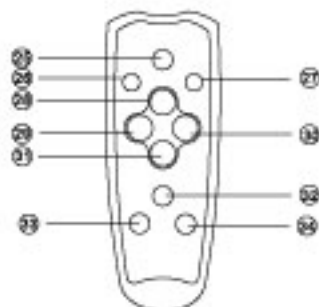

참고 : 폴더선택은 폴더버튼을 길게 눌러주세요

- 원격 조정기(CD/MP3 ONLY)
- ⑬ Program Button(프로그램 버튼)
- ⑭ -10/Folder- Button(-10/폴더- 버튼)
- ⑮ +10/Folder+ Button(+10/폴더+ 버튼)
- ⑯ Play/Pause/USB Button  
(CD 재생/일시정지/USB재생 버튼)
- ⑰ Prev Skip ◀◀ Button(CD 역방향 선곡/달색 버튼)
- ⑱ Next Skip ▶▶ Button(CD 정방향 선곡/달색 버튼)
- ⑲ 정지 Stop(■) Button(CD 정지 버튼)
- ⑳ Repeat/Random Button(반복/무작위 버튼)
- ㉑ Volume- Button(음량 내림 버튼)
- ㉒ Volume+ Button(음량 올림 버튼)

### LCD 표시부

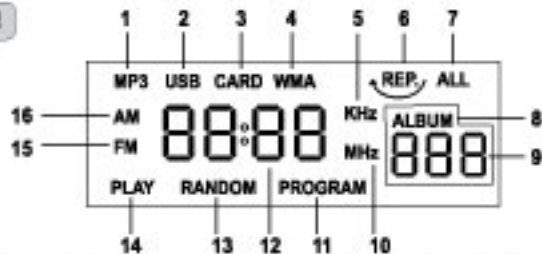

- |                         |                                     |
|-------------------------|-------------------------------------|
| 1. MP3 ICON(MP3 표시부)    | 9. CD/MP3/USB(CD/MP3/USB 트랙 번호 표시부) |
| 2. USB ICON(USB 표시부)    | 10. MHz ICON(FM 주파수 표시부)            |
| 3. CARD ICON(CARD 표시부)  | 11. PROGRAM ICON(프로그램 표시부)          |
| 4. WMA ICON(WMA 표시부)    | 12. Radio 주파수 표시부                   |
| 5. KHz ICON(AM 주파수 표시부) | 13. RANDOM ICON(무작위 표시부)            |
| 6. Repeat ICON(반복 표시부)  | 14. PLAY ICON(CD/MP3 재생 표시부)        |
| 7. ALL ICON(전체 반복 표시부)  | 15. FM ICON(FM 표시부)                 |
| 8. ALBUM ICON(앨범 표시부)   | 16. AM ICON(AM 표시부)                 |

### 음량 조절하기

음량조절기는 Max으로는 음량이 커지고 Min으로는 음량이 작아집니다.

**참고 :** 본체의 기능 선택시 음량 조절기로 음량을 줄어십시오. 갑작스런 고음으로 스피커의 정격에 손상이 있을 수 있습니다.

### 저음(Bass) 강조하기

[Bass]버튼을 누르면 "Bass"표시부가 켜지면서 저음이 강조됩니다. 다시 한번 누르면 저음 강조가 해제됩니다.

### 헤드폰 듣기



음악을 혼자서 조용히 감상하고 싶을 때에는 별매품의 헤드폰 플러그를 본 제품의 헤드폰 단자(φ 3.5mm)에 꽂아서 사용해주십시오. 이때 스피커 음은 차단됩니다.

**참고 :** 헤드폰으로 음악을 들을 때는 음량을 너무 올리거나 장시간 사용을 피하십시오. 장시간 음악을 청취하시면 귀의 건강에 좋지 않습니다.

### 외부기기 동작하기

본체에 외부기기를 연결하여 음향 및 녹음을 하실 수 있습니다.

#### ■ 외부기기 동작하기

1. 기능 선택(Function)스위치를 [MP3/AUX]로 선택합니다.
2. CD/MP3정지 상태에서 외부기기 입력단자(Aux in Jack)에 외부기기를 연결합니다.
3. 본체 및 외부기기 음량을 조절하여 청취하시기 바랍니다.





## 라디오 방송 동작하기

### ■ 라디오 방송 선곡하기

1. 기능 선택[Function] 스위치를 라디오[Radio]로 선택하십시오.  
아래와 같이 표시부가 나타납니다.



(FM 방송)

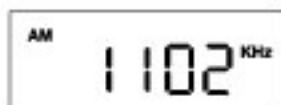

(AM 방송)

2. [Band] 절환 스위치로 "AM/FM/FM ST" 를 원하는 위치로 선택하여 주십시오.
3. [Tuning Control] 튜닝조절기를 이용하여 원하는 방송국을 선택하신 후 [Volume Control]음량 조절기로 음량을 조절하십시오.

### ■ FM/AM 안테나 조절하기

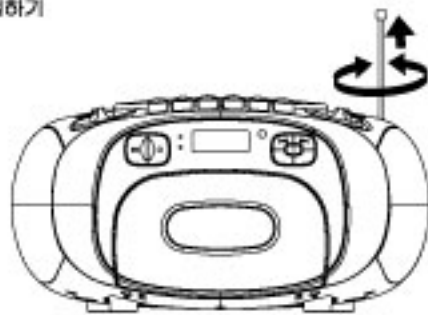

FM방송은 로드 안테나를 이용하여 최적의 수신이 되도록 조절하시기 바랍니다.



AM방송 안테나는 제품 안에 유도 지향성 안테나가 내장되어 제품을 이동하여 최적의 방송 상태로 맞추어 사용하시기 바랍니다.

### ■ 스테레오/모노 방송 틀기

1. FM 스테레오 방송을 수신하려면 [Band] 절환 스위치 "FM ST"으로 맞추어 주시면 스테레오 방송이 수신됩니다.
2. FM 스테레오 방송 수신 상태가 약하여 "뽐" 하는 잡음이 심하면 [Band] 절환 스위치 "FM"으로 맞추어 주시면 모노로 수신되면서 잡음이 감소됩니다.

## 콤팩트 디스크 취급에 대하여

MP3/CD Portable Cassette

① **이전** 표시가 있는 경우 콤팩트 디스크 (12cm/8cm)를 사용하여 주십시오.

② 콤팩트 디스크는 반드시 라벨면을 위로하여 디스크 트레이에 장착하여 주십시오. (콤팩트 디스크는 한쪽면만 재생 됩니다.)

③ 콤팩트 디스크를 케이스에서 꺼낼 때는 케이스의 중심을 누르면서 꺼내시고, 디스크의 신호면에 손이 닿지 않도록 조심하십시오.



④ 신호기록면에 물은 자문이나 먼지 등은 부드러운 천을 이용하여 안쪽에서 바깥쪽으로 닦아 주십시오.



⑤ 종려의 레코드판 클리너나 방전 스프레이, 벤젠 또는 신나 등을 이용하여 디스크를 닦지 마십시오. 그런 화학약품은 디스크의 플라스틱을 영구히 손상시킬 수 있습니다.

⑥ 직사광선이 닿는 곳, 온도가 높은 곳 또는 습도가 높은 곳에 디스크를 두지 마십시오. 장시간 방치할 경우 디스크가 변형될 우려가 있습니다.

⑦ 신호면에 종이를 붙이거나 불평 등으로 쓰지 마십시오.

⑧ 연주기 끝난 디스크는 반드시 케이스에 넣어 보호하십시오.

⑨ 비정상적인 모양의 디스크를 사용하면 본체가 고장날 수 있습니다.



⑩ 렌즈에 먼지가 끼어 있으면 동작하지 않는 경우가 있으므로 기류이나 먼지가 많은 장소에 설치하지 마시고, 시판중인 CD 렌즈 크리너로 렌즈의 먼지를 정기적으로 청소해 주도록 하십시오.

⑪ 콤팩트 디스크 플레이어는 광학위장치(픽업)가 정밀하게 만들어져 있으므로, 부딪치거나 떨어뜨리는 등 강한 충격을 주지 않도록 주의하십시오.

⑫ 콤팩트 디스크의 광학식 픽업은 정밀하게 만들어져 있어, 사용중 진동을 주는 경우가 될 수 있으므로 진동이 없는 장소에 설치하여 사용하십시오.

⑬ 제품을 공기가 찬 장소에서 갑자기 따뜻한 장소로 이동하면 동작부나 렌즈에 이슬이 생겨 재생이 안 될 수 있습니다. 이때는 전원을 켜 놓고 1~2시간 이상 지난 후 디스크를 넣고 사용하십시오.

### 주의:

이 기기는 레이저 빔을 사용합니다. 픽업 렌즈를 분해하거나, 눈으로 픽업 렌즈를 절대 들여다 보지 마십시오. 레이저 빔으로 인한 사고를 막기 위해 반드시 숙련된 기술자에 의해서만 열어야 합니다.

## CD-R/RW 디스크에 대하여

- CD-DA 포맷으로 기록된 CD-R/RW 디스크는 재생이 가능합니다. 단 디스크 또는 기록상태에 따라 재생이 안될 수 있습니다.

**참고 :** CD-DA는 Compact Disc Digital Audio 약이로서 일반 오디오 CD에서 사용되고 있는 음악 기록용 규격입니다.

- CD-R/RW 디스크는 제작하는 매체(CD-Recorder, PC, 디스크 상태)에 따라 재생이 안될 수 있습니다.
- 사용자가 편집한 CD-R(Recordable) 및 CD-RW(Rewritable)은 이미 완성되어 있을 경우에만 재생이 가능합니다.
- (650MB/74분) CD-R 디스크를 사용하십시오. 700MB(80분)이상 CD-R디스크는 재생이 안될 수 있으니 가능한 한 사용하지 마십시오.
- 음악 CD 포맷으로 녹음된 CD-R 또는 CD-RW 디스크만 재생할 수 있습니다. (단 CD의 음성이나 녹음상태에 따라 재생되지 못할 경우가 있습니다.)
- CD-RW 디스크의 경우 읽어들이는 시간이 좀더 필요합니다. (이유는 CD-RW가 일반 CD에 비해 반사율이 낮기 때문입니다.)
- CD-RW(Rewritable)로 기록된 디스크는 재생이 안될 수 있으니 가능한 사용하지 마십시오.

**참고 :** CD-RW 디스크의 경우 고배속 Write하거나 Writing Format에 따라 데이터를 읽지 못하는 경우가 있습니다. 이런 경우 다시 Write하거나 또는 규격속도가 표기되지 않은 디스크는 저배속으로 Write하시기 바랍니다.

## CD-R MP3 디스크에 대하여

- ISO 9660 또는 MP3 (MPEG1 Audio Layer3)의 샘플링 주파수 44.1KHz 또는 48KHz에서 기록된 파일로 제작된 CD-R 디스크만 재생이 가능합니다. 이외 기록된 파일은 재생할 수 없습니다.
- MP3 파일이 아닌 "bmp", "zip" 등의 파일을 "mp3" 확장자로 변경하였을 경우에는 재생이 되지 않습니다.
- 파일 확장자가 ".mp3, MP3"만 재생이 가능합니다.
- "CD 읽기"가 기록이 안되는 경우는 초기 재생 시간에 길어지며, 기록된 파일이 전부 재생되지 않을 수 있습니다.
- 연속으로 기록된 멀티 세션 디스크의 경우만 재생되며, 중간에 BLANK 데이터가 있는 멀티 세션 디스크의 경우는 연속된 세션까지만 재생할 수가 있습니다.
- 한 개의 파일내에 Low Bit Rate부터 High Bit Rate(예 : 8 ~ 320kbps)까지 Variable Bit Rate(VBR)로 기록되어 있는 파일의 경우 재생중 음이 끊기는 현상이 발생이 될 수가 있습니다.
- CD-RW(Rewritable)로 기록된 디스크는 재생이 안될 수 있으니 가능한 사용하지 마십시오.
- 제목이 한글로 된 파일은 한글로 표기가 되지 않습니다.

**주의 :** 저작권자의 허가 없는 대상(디스크, 테이프)을 기록하면 위법 행위입니다. 만약 기록을 하려면 저작권자의 허가를 받아야 합니다. 재조형사는 저작권자의 권리를 침해하는 용도나 다른 행위로 인한 무단 복사에 대하여 책임을 지지 않습니다.

**참고 :** 유로사이드에서 내려 받은, DRM이 적용된 MP3파일의 경우 재생되지 않습니다.  
DRM(Digital Right Management : 디지털 저작권 관리)은 반탄츠 제공자의 권리와 이익을 안전하게 보호하여 불법 복제를 막고 사용자부과의 결제 대행 등 콘텐츠의 생성에서 유통, 관리까지를 일괄적으로 지원하는 기술입니다.

## CD 재생 듣기

1. 기능(Function) 선택 스위치를 [CD-MP3/Aux]모드로 선택하십시오.
2. CD 장착 도어에 CD 라벨 부분이 위로 가도록 디스크를 장착후 도어를 닫아 주십시오.
3. 전체 트랙 수가 LCD 표시부에 나타납니다.
4. 음량조절기(Volume Control)로 음량을 조절하여 주십시오.
5. 디스크 재생 중이 일시적으로 중지하려면 [Play/Pause(▶||)] 버튼을 한번 더 눌러 주십시오.
6. 디스크 재생을 중지하시려면 [Stop(■)] 버튼을 눌러 주십시오.

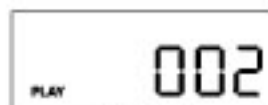

( 재생 )

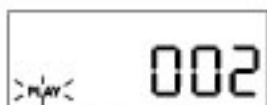

( 일시 중지 )

## 그 밖의 CD 재생기 기능

- Skip- 선택/고속 탐색 Skip+ :**  
 다음 트랙 또는 반복적으로 여러 트랙을 정방향 또는 역방향으로 선택하려면 [Skip- 또는 Skip+] 버튼을 눌러주십시오.  
 디스크 재생 중에 [Skip- 또는 Skip+] 버튼을 길게 누르면 누르고 있는 동안에 정방향 또는 역방향으로 고속 탐색하실 수 있습니다. 이때 누르고 있는 버튼을 놓으면 정상적으로 재생이 됩니다.
- CD Repeat Play (CD 반복 연주)**  
 디스크 재생 중에 [Repeat] 버튼을 누르면 아래와 같이 기능이 전환됩니다.



( 한국 반복 )



( 전체 반복 )



( 무작위 연주 )

- Programming(프로그램 저장하기)**  
 1. CD 중지 상태에서 [Program] 버튼을 누르면 "PROGRAM" 표시가 종료되면 [Skip- 또는 Skip+] 버튼을 이용하여 "P02" 에 원하는 트랙을 선택하신 다음 한번 더 [Program] 버튼을 누르면 프로그램이 저장됩니다. 이와 같은 과정을 계속 원하시면 트랙 수만큼 반복하여 주십시오. (20개까지 트랙저장이 가능합니다.)



( 프로그램 준비 )



( 프로그램 트랙 추가 )

2. CD 프로그램 재생은 "CD 재생 듣기" 참조 바랍니다.

### 참고 : 저장된 트랙 프로그램 해제 조건

1. 전원이 꺼졌을 때.
2. [Program] 버튼을 누른후 [Stop(■)] 버튼을 2번 누렸을 때.
3. MP3/CD 장착 도어를 열거나, 기능(Function) 선택이 라디오/데이터프로 전환 될 때.

## MP3 재생 듣기

1. 기능(Function) 선택 스위치를 [CD-MP3/Aux]모드로 선택하십시오.
2. CD 장착 도어에 MP3 라벨 부분이 위로 가도록 디스크를 장착후 도어를 닫아 주십시오.
3. 전체 트랙 수가 LCD 표시부에 나타납니다.
4. 음량조절기(Volume Control)로 음량을 조절하여 주십시오.
5. 디스크 재생 중이 일시적으로 중지하려면 [Play/Pause(▶||)] 버튼을 한번 더 눌러 주십시오.
6. 디스크 재생을 중지하시려면 [Stop(■)] 버튼을 눌러 주십시오.



( 재생 )

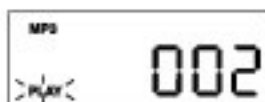

( 일시 정지 )

## 그 밖의 MP3 재생기 기능

- Skip- 선곡/고속 탐색 Skip+ : 다음 트랙 또는 반박적으로 여러 트랙을 정방향 또는 역방향으로 선곡하려면 [Skip- 또는 Skip+]버튼을 눌러주십시오. 디스크 재생 중에 [Skip- 또는 Skip+] 버튼을 길게 누르면 누르고 있는 동안에 정방향 또는 역방향으로 고속 탐색하실 수 있습니다. 이때 누르고 있는 버튼을 놓으면 정상적으로 재생이 됩니다.
- MP3 Repeat Play (MP3 반복 연주) 디스크 재생 중에 [Repeat] 버튼을 누르면 아래와 같이 기능이 전환됩니다.



( 한곡 반복 )



( 전체 반복 )



( 앨범 반복 )



( 무작위 연주 )

- Programming(프로그램 저장하기)
  1. MP3 중지 상태에서 [Program] 버튼을 누르면 "PROGRAM" 표시가 켜지면 [Skip- 또는 Skip+]버튼을 이용하여 "P02"에 원하는 트랙을 선택하신 다음 한번 더 [Program] 버튼을 누르면 프로그램이 저장됩니다. 이와 같은 과정을 계속 원하시면 트랙 수만큼 반복하여 주십시오. (99개까지 트랙저장이 가능합니다.)

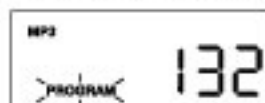

( 프로그램 준비 )



( 프로그램 트랙 추가 )

2. MP3 프로그램 재생은 "MP3 재생 듣기" 참조 바랍니다.

## USB MP3 재생 순서

1. USB 입력단자에 USB MP3 저장 메모리를 삽입하십시오.
2. 기능(Function) 선택 스위치를 [CD-MP3/Aux]모드로 선택하십시오.
3. Disc가 없는 상태에서 USB입력단자에 USB Flash Memory를 삽입하십시오.
4. 전체 트랙 수가 LCD 표시부에 나타납니다.
5. 음량조절기(Volume Control)로 음량을 조절하여 주십시오.
6. 디스크 재생 중에 일시적으로 정지하려면 [Play/Pause] 버튼을 한번 더 눌러 주십시오.
7. 디스크 재생을 정지하시려면 [Stop] 버튼을 눌러 주십시오.

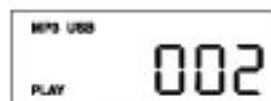

( 재생 )



( 일시 정지 )

## 그 밖에 USB MP3 재생기 기능

- Skip- 선곡/고속 탐색 Skip+ :**  
 다음 트랙 또는 반복적으로 여러 트랙을 정방향 또는 역방향으로 선곡하려면 [Skip- 또는 Skip+]버튼을 눌러주십시오.  
 디스크 재생 중에 [Skip- 또는 Skip+] 버튼을 길게 누르면 누르고 있는 동안에 정방향 또는 역방향으로 고속 탐색하실 수 있습니다. 이때 누르고 있는 버튼을 놓으면 정상적으로 재생이 됩니다.
- USB MP3 Repeat Play (USB MP3 반복 연주)**  
 디스크 재생 중에 [Repeat] 버튼을 누르면 아래와 같이 기능이 전환됩니다.



( 한곡 반복 )



( 전체 반복 )



( 앨범 반복 )



( 무작위 연주 )

- Programming(프로그램 저장하기)**  
 1. USB MP3 정지 상태에서 [Program] 버튼을 누르면 "PROGRAM" 표시가 잠깐 되면 [Skip- 또는 Skip+] 버튼을 이용하여 "P02"에 원하는 트랙을 선택하신 다음 한번 더 [Program] 버튼을 누르면 프로그램이 저장됩니다. 이와 같은 과정을 계속 원하시면 트랙 수만큼 반복하여 주십시오. (99개까지 트랙저장이 가능합니다.)

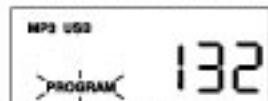

( 프로그램 준비 )

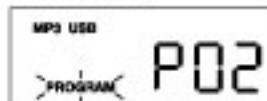

( 프로그램 트랙 추가 )

2. "USB MP3 프로그램 재생은 "USB MP3 재생 순서" 참조 바랍니다.



### ■ 소거 방지용 탭

카세트 테이프에는 소거 방지용 탭이 있어서 간직하고 싶은 녹음 내용이 실수로 지워지는 것을 막을 수 있으며, 소거 방지용 탭은 A면, B면 용이 각각 있으므로 양면의 녹음을 보호할 수 있습니다. 드라이버로 탭을 제거해 주시면 녹음이 지워지지 않으며 다시 녹음을 하고 싶을 때에는 탭이 있던 자리를 짐작 테이프로 붙여 주십시오.

\* 주의: 카세트 테이프 검지용 구멍을 피하여 붙여 주십시오.



접착 테이프

■ 카세트 테이프가 느슨하게 감겼을 때에는 캡스턴 등에 걸려서 손상될 수 있습니다. 이러한 경우에는 릴의 중심에 연필이나 볼펜을 넣고 돌려서 테이프를 감아 주십시오.



### ■ 음악 전용 카세트 테이프는

단 시간용 테이프 (C-90 또는 C-60)가 장시간용 테이프 (C-120)보다 좋습니다. C-120은 테이프가 얇기 때문에 급격한 조작이나 핀치롤러 등에 의해 늘어지기 쉬운 테이프가 말리는 경우가 있으며 온도에 의한 늘어남도 단시간용 보다는 불리하기 때문입니다.

### ■ 카세트 테이프를 유지하는 방법은

- ① 재생 또는 녹음하시기 전에 발리감기나 요강기를 하십시오. 이것은 테이프의 감김이 불규칙할 때 생기는 손상을 방지할 수 있습니다.
- ② 고온, 다습한 장소에서 사용, 보관은 피하여 주십시오.
- ③ 먼지나 오물이 많은 장소에 방치하지 않아 주십시오.
- ④ 자석이나 자기력이 없는 곳에 두십시오. 이음이 들리고 녹음한 내용이 지워질 우려가 있습니다.
- ⑤ 직사광선이 닿는 곳이나 녹이 생기기 쉬운 곳을 피하여 주십시오.

### ■ 테이프 헤드(HEAD) 청소

카세트 헤드, 핀치 롤러, 캡스턴과 연결 부분을 헤드 크리너에 적신 양모 천으로 부드럽게 닦아 주십시오.

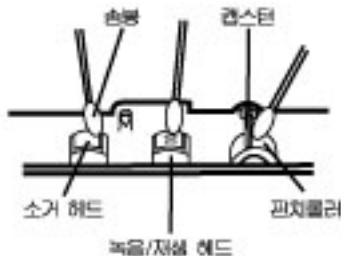

**참고 :**  
저작권자의 허가 없는 대상(다스크, 테이프)을 기록하면 위법 행위입니다. 만약 기록을 하려면 저작권자의 허가를 받아야 합니다. 제조 회사는 저작권자의 권리를 침해하는 용도나 다른 행위로 인한 무단 복사에 대하여 책임을 지지 않습니다.

## 카세트 테이프 동작하기

CD/MP3 Portable Cassette

### 카세트 테이프 듣기

1. 기능[Function] 선택 스위치를 테이프[Tape] 모드로 선택하십시오.
2. [Play/Eject(▶/▲)] 버튼을 눌러서 카세트 도어를 열고 테이프를 삽입하여 주십시오.
3. 재생을 시작하려면, [Play(▶)] 버튼을 눌러주십시오.
4. 음량 [Volume Control] 조절기로 음량을 조절하여 주십시오.
5. 테이프를 빨리 감기를 하시려면 [F.FWD(◀◀)] 버튼을 눌러 주시고, 테이프를 되감기를 하시려면 [Rewind(▶▶)] 버튼을 눌러 주십시오.
6. 재생을 일시적으로 중지하시려면 [Pause(⏸)] 버튼을 눌러 주시고 다시 재생을 하시려면 [Pause(⏸)] 버튼을 다시 한번 눌러 주십시오.
7. 재생을 중지하시려면 [Stop/Eject(■/▲)] 버튼을 눌러 주시고, 카세트 테이프를 꺼내려면 [Stop/Eject(■/▲)] 버튼을 다시 눌러 주십시오.

**참고** ● 대일 또는 크롬 공테이프는 본 제품에서는 녹음용으로 사용할 수 없습니다.

- 카세트 테이프를 장착하기 전에 테이프가 실패하거나 또는 손상이 있는지 확인하여 삽입하여 주시기 바랍니다. 그렇지 않으면 테이프가 영구적으로 손상을 받을 수 있습니다.
- 카세트 도어에 테이프가 올바르게 장착하여 주십시오. 그렇지 않으면 카세트 도어가 열리지 않을 수 있습니다.
- 카세트 테이프 버튼을 무리하게 사용하면 테이프 또는 제품에 손상을 줄 수 있으니 주의 바랍니다.

### 라디오 방송 녹음하기

1. 카세트 테이프 장착부를 열고 녹음할 공 테이프를 삽입하여 주십시오.
2. 기능[Function] 선택 스위치를 라디오[Radio] 모드로 선택하십시오.
3. [Band] 걸환 스위치로 \*AM/FM/FM ST를 원하는 위치로 선택하여 주십시오.
4. [Tuning Control] 튜닝 조절기를 이용하여 원하는 방송국을 선택하십시오.
5. [Record(●)] 버튼을 누르면 녹음이 시작됩니다.
6. 녹음을 일시적으로 중지하시려면 [Pause(⏸)] 버튼을 눌러 주시고 다시 녹음하시려면 [Pause(⏸)] 버튼을 다시 한번 눌러주십시오.
7. 녹음을 중지 하시려면 테이프 [Stop/Eject(■/▲)] 버튼을 눌러 주십시오.
8. 녹음한 내용을 들으려면 \*카세트 테이프 듣기\*를 참조하십시오.

### CD/MP3 녹음하기

1. CD/MP3 디스크와 녹음용 카세트 공 테이프를 각 장착부에 삽입하여 주십시오.
2. CD/MP3/USB/CARD의 [Pre 또는 Next] 버튼을 이용하여 원하는 선곡을 선택하여 주십시오.
3. 카세트 테이프 [Pause(⏸)] 버튼을 눌러 주십시오.
4. [Record(●)] 버튼을 누르고, CD/MP3의 [Play/Pause(▶)] 버튼을 눌러 주십시오.
5. 카세트 테이프 PAUSE(⏸) 버튼을 해제하시면 녹음이 시작됩니다.
6. 카세트 테이프 녹음을 중지하시려면 테이프 [Stop/Eject(■/▲)] 버튼을 눌러 주십시오.
7. 녹음한 내용을 들으려면 \*카세트 테이프 듣기\*를 참조하십시오.

### 내장 마이크로 녹음하기

1. 기능[Function] 선택 스위치를 테이프[Tape] 모드로 선택하십시오.
2. 카세트 테이프 장착부를 열고 녹음할 공 테이프를 삽입하시고 [Pause(⏸)] 버튼을 누르십시오.
2. [Record(●)] 버튼을 누르시고, [Pause(⏸)] 버튼을 해제하신 후 내장 마이크를 향하여 녹음을 시작하십시오.
4. 녹음한 내용을 들으려면 \*카세트 테이프 듣기\*를 참조하십시오.

**참고** : 본 제품은 고감도 편면식 마이크로(MIC)가 내장되어 있기 때문에 특별히 마이크 입력 가감계 할 필요가 없습니다.

## 고장 진단 및 응급조치

MP3/CD Portable Cassette

- 제품이 고장났다고 생각될 경우 다음 증상을 확인하십시오,  
만일 다음 사항으로 조치가 안될 경우에는 가까운 당사 판매점이나 소비자보호센터로 문의하여 주십시오.

증상	원인	조치방법
① 소리가 들리지 않음	① 전원 코드가 콘센트에 꽂혀 있습니다. ② 건전지가 모두 소모되었습니다.	① 전원 코드를 콘센트에 연결합니다. ② 새로운 건전지로 교체하여 주십시오.
① 라디오 수신 상태가 좋지 않음	① 안테나 방향과 높이가 적절히 조정되지 않았습니다. ② 방송국이 적절히 들리지 않습니다.	① 안테나 방향과 높이를 적절한 위치로 조정하여 주십시오. ② 튜닝을 정확히 맞춰 주십시오.
① CD 재생이 안됨	① DISC가 위/아래가 뒤집혀 있습니다.	① 라벨이 있는 면이 위로 가도록 CD를 넣어 주십시오.
① 테이프 주행이 안됨	① 테이프가 끝까지 들어갔습니다.	① 밀감기린 주행 방향을 바꿔 주십시오.
① 테이프 재생시 소리가 나지 않음	① 테이프에 녹음된 신호가 없습니다. ② 헤드가 더럽습니다.	① 녹음된 테이프를 바꾸어 주십시오. ② 헤드를 닦아 주십시오.
① MP3 음악파일이 재생이 안됨	① MP3 파일이 담긴 디스크가 ISO9800 레벨1/레벨3의 규격에 맞게 기록이 안되어 있습니다. ② 재생하려는 MP3 파일의 확장자명이 MP3로 기록이 안되어 있습니다. ③ 확장자명이 MP3라도 Mp3규격(MPEG1 Audio Layer3)에 맞지 않는 파일입니다. ④ MP3 파일 Burn시 고속으로 구우시면 동작이 안될 수 있습니다. ⑤ DRM(Digital Right Management) 디지털 저작권 관리로 mp3파일은 재생되지 않습니다.	① Mp3 파일이 담긴 디스크가 ISO9800 레벨1/레벨3의 규격에 맞게 기록이 있는지 확인하십시오. ② 재생하려는 MP3 파일의 확장자명이 MP3로 기록이 되었는지 확인하십시오. ③ 확장자명이 MP3라도 Mp3규격(MPEG1 Audio Layer3)에 맞는 파일인지 확인하십시오. ④ MP3 파일 Burn시 저속(8배속이하)로 구우시기 바랍니다. ⑤ 일반 mp3파일만 재생됩니다.
① USB MP3 음악 파일이 재생이 안됨	① Disc가 내장되어 있습니다. ② USB 입력단에 정확히 삽입이 안되어 있습니다. ③ MP3 파일이 담긴 디스크가 ISO9800 레벨1/레벨3의 규격에 맞게 기록이 안되어 있습니다. ④ 재생하려는 MP3 파일의 확장자명이 MP3로 기록이 안되어 있습니다. ⑤ 확장자명이 MP3라도 Mp3규격(MPEG1 Audio Layer3)에 맞지 않는 파일입니다. ⑥ USB Flash Memory가 배속으로 되어 있으면 동작이 안됩니다. ⑦ DRM(Digital Right Management) 디지털 저작권 관리로 mp3파일은 재생되지 않습니다. ⑧ USB 플래시 메모리 용량이 8G 초과입니다.	① Disc를 제거하여 주십시오. ② USB 입력단에 정확히 삽입합니다. ③ MP3 파일이 담긴 디스크가 ISO9800 레벨1/레벨3의 규격에 맞게 기록이 있는지 확인하십시오. ④ 재생하려는 MP3 파일의 확장자명이 MP3로 기록이 되었는지 확인하십시오. ⑤ 확장자명이 MP3라도 Mp3규격(MPEG1 Audio Layer3)에 맞는 파일인지 확인하십시오. ⑥ 배속이 아닌 일반속인 USB Flash Memory를 사용하십시오. ⑦ 일반 mp3파일만 재생됩니다. ⑧ USB 플래시 메모리 용량은 최대 8G까지 지원합니다.
① 녹음이 되지 않는다.	① 테이프의 스커비지들이 제거되어 있습니다. ② 헤드가 더럽습니다.	① 테이프를 교환 또는 덮을 띠어 주십시오. ② 헤드를 닦아 주십시오.
① 녹음하여 재생시 음이 불량함.	① 헤드가 더럽습니다. ② 헤드가 자기화 되었습니다.	① 헤드를 닦아 주십시오. ② 헤드의 자기를 제거하여 주십시오.
① 원격 조종기 동작이 안됨	① 거리가 너무 멀리 있습니다. ② 건전지가 다 소모되었습니다.	① 좀더 가까운 거리에서 조작한다. ② 건전지 2개를 동시에 교환한다.

- \* 사용도중 기능상의 오동작(또는 이상표시)이 발생할 시 전원 코드를 전원 콘센트에서 제거 후 5~10초 경과 후 다시 꽂아 주십시오.

## 제품 규격

MP3/CD Portable Cassette

### ■ 일반규격

전원	AC 220V~, 60Hz 건전지 : 1.5V x 8, "UM-2/C" size DC 12V
소비전력	20W
제품크기	280(W) X 145(H) X 220(D)mm
무게	25kg (건전지 포함인원)

### ■ 앰프부

최대출력	2W + 2W
주파수 응답	100Hz ~ 18KHz

### ■ 라디오부

주파수 범위	FM 87.5~108MHz AM 520~1620KHz
안테나	FM : Telescopic - Antenna AM : Built-in Ferrite Bar

### ■ 카세트부

타이프 속도	4.75 cm/sec
주파수 응답	125Hz ~ 6.3KHz
녹음 방식	DC Bias

### ■ 콤팩트 디스크부

광학 픽업	레이저 펄스
주파수 응답	100Hz ~ 18KHz

### ■ MP3 디스크부

비트 레이트	32Kbps ~ 320Kbps
포맷지원	MPEG 1/2/Layer3/ISO/IEC111723/IEC13818-3.2

### ■ 스피커

형식	77 mm Cone
----	------------

### ■ 부속품

사용설명서	1부
AC 코드	1개
원격조정기	1개

참고 : 본 제품의 디자인과 성능은 예고없이 변경될 수 있습니다.  
설명서에 사용되는 삽화는 생산되는 모델과 약간 다를 수 있습니다.

## 제 품 보 증 서

아래와 같이 보증합니다.

\* 본 제품은 소비자에게 보증규정에 의해 보증을 받을 수 있습니다.

1. 본 제품은 영구적인 품질관리 및 검사과정을 거쳐서 만들어진 제품입니다.
2. 소비자의 정상적인 사용상태에서 고장이 발생하였을 경우 구입하신 대리점이나 본사 서비스 센터에서 무속 불환기보증으로 무상 수리를 해드립니다.
3. 보증기간이 경과한 경우 및 보증기간이내라 하더라도 본 보증서상의 유상서비스 연내에 해당되는 경우는 서비스요금을 받고 수리에 드립니다.
4. 수리를 요청 또는 보증서를 꼭 제시하십시오.
5. 보증서는 재발행처 없으므로 소중히 보관하십시오.
6. 본 보증서는 국내에서만 유효합니다.
7. 가용성이 아닌 용량용도(연속재생, 진동상해)의 사용 환경으로 사용하는 경우는 보증기간을 6개월로 단축합니다.

제 품 명	모 델 명	제 조 번 호
MP3/CD Portable Cassette	Pingky-907	
고 려	성 명	전 화
	주 소	
보 증 일 지	명 칭	☎ 현대전자(주) 전 화 022630-9944
	주 소	서울특별시 금천구 독산동 1005번지
관 련 자	명 칭	전 화
	주 소	성 명
관 매 일 지	년 월 일	보증기간 1년
수리를받을보증기간		제품 생산 출시후 6년

\*제품구입시 고가, 액세서리, 배터리, 충전장치, 보조전원 장을 같이 가져와주시기 바랍니다

### 서비스를 신청하실때

1. 제품을 사용할 이상이 발생하였을 경우에는 사용설명서의 사용법 및 고장시 확인사항을 다시 한번 확인하신 후 구입처나 서비스 대행점 또는 본사 소비자 보호센터로 연락하시기 바랍니다.
2. 연락하실 때는 아래사항을 알려주세요.  
제품명, 모델명, 주소, 성명, 전화번호, 고장증상, 사용성 불감지시점.

수리일자	모델명	수리내용	유·무상구분(금액)	확인
			(유·무상)	
			(유·무상)	
			(유·무상)	
			(유·무상)	
			(유·무상)	
			(유·무상)	

### 기 타

1. 고장수리 외의시, 보증서를 반드시 제시하여 주십시오.

### 보증규약

당사는 본 제품의 품질보증을 위해 최선을 다하고 있습니다.

1. 제품 구입일로부터 보증기간 이내의 정상적으로 사용한 상태에서 제품에 이상이 발생한 경우에는 무상으로 수리하여 드립니다.
2. 다음과 같은 경우는 서비스 요금(수리비+부품비)을 받고, 수리하여 드립니다.
  - (1) 보증기간이 경과한 후 발생한 성능불량 및 고장이 발생한 경우
  - (2) 보증기간 이내에도 다음과 같은 경우에는 서비스 요금을 받고, 수리하여 드립니다.
    - 사용자의 취급부주의로 인한 고장의 경우
    - 당사가 지정한 서비스센터 이외에서 좌측수리를 하여 제품의 내부를 변경 또는 손상시킨 경우
    - 부품 수급에 결핍한 경우
      - ① DECK HEAD, BELT, GEAR
      - ② PICK UP, MOTOR
      - ③ 표시부, LAMP 등
      - ④ 기타 소모 부품
- 고장원인이 본 제품 이외의 기기에 의한 고장인 경우
- 천재지변에 의한 고장인 경우

---

롯데 소비자 보호센터 안내

---



저희 회사는 전국 각 곳에 소비자 보호센터를 설치, 운영하고 있습니다. 사용중에 불편한 점이 있으시면 구입하신 대리점이나 가까운 소비자 보호센터에 연락주시면 성실껏 도와드리겠습니다. 고장신고를 하시기 전에 다시 한번 이 사용설명서를 잘 살펴보시기 바랍니다.

---

**고장** 신고를 하실 때에는 제품의 모델명, 고장상태 및 주소, 성명, 전화번호, 위치를 정확히 알려 주시고 담당자의 소속, 성명을 알아두시면 편리합니다.

---

■ 대표 전화: 02-2633-9944

*All Right!*  
 **롯데알미농주식회사**  
서울특별시 금천구 독산동 1005번지