

사용설명서

본 제품은 국내용(대한민국)입니다.
전원, 전압이 다른 국외에서는 사용할 수 없습니다.

사용전에 '안전을 위한 주의사항' 을 반드시 읽고
올바르게 사용해 주시고, 읽고 나신 후에도 잘 보관해
두십시오.

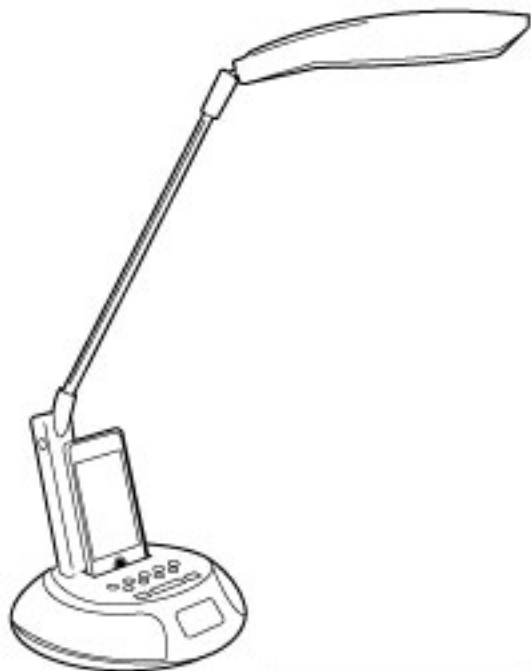

Made for
 iPod  iPhone

■ LED Lamp Stand with iPod Radio Clock LS-1100

*사용설명서에 제품보증서가 포함되어 있습니다.



LOTTE

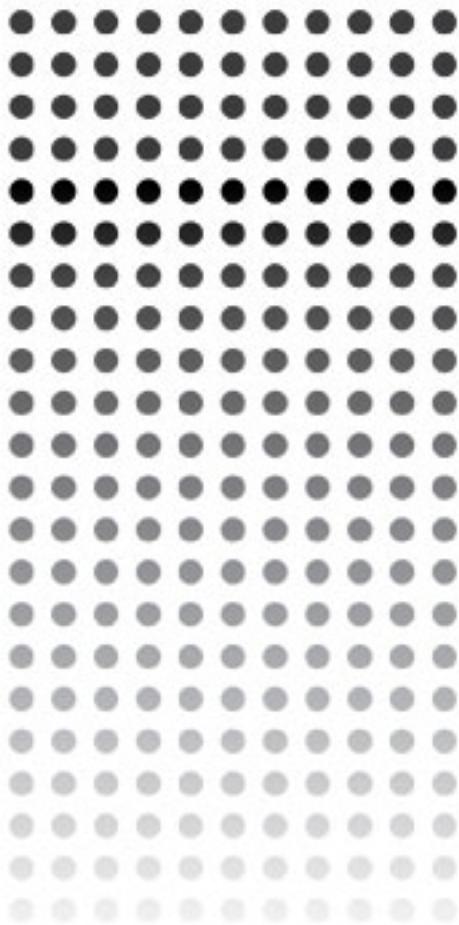

1. 소개

■ 안전을 위한 주의사항	3
■ 설치준비	4
◆ 교류전원 및 유의 사항 ◆ 전원에 대하여 ◆ 헤드폰 듣기	

3. 작동

■ 각 부분의 명칭 및 개요	5
■ 라디오 방송 동작하기.....	6
◆ 라디오 방송 선국하기	
◆ 스테레오/모노 방송듣기	
◆ 방송국 저장하기	
◆ 외부기기 동작하기	
■ iPod/iPhone 동작하기	7
◆ iPod/iPhone 재생 듣기	
◆ 취침예약	
■ 시계 기능 동작하기	8-9
◆ 시계 조정하기	
◆ 알람 조정하기	

4. 고장 진단 및 응급조치	10
5. 제품 규격	10
6. 제품 보증서	11

교류전원 및 유의 사항

- 본 제품 어댑터는 교류 전원 AC 220V~, 60Hz에서 사용할 수 있습니다.
- 전원 코드 및 모든 부속품은 반드시 규격품을 사용하여 주십시오.
- 모든 연결이 완료된 후에는 기기의 교류 전원 코드를 교류 220V 콘센트에 연결하여 주십시오.
- 본체는 DC 9V로 동작하므로 그 이상의 전압을 가하면 기기에 손상을 받을 수 있습니다.

주의 : 제품에 규정되어 있는 어댑터를 사용하시고 다른 어댑터 및 전원을 사용할 경우 제품에 고장이 발생할 수 있으며, 이것으로 인해 고장 발생시 무상 수리 및 보상을 받을 수 없습니다.

전원에 대하여

제품을 설치하실 때 "안전을 위한 주의 사항" 내용을 꼭 확인하시고 설치하시기 바랍니다.

본 제품은 교류 220V전용입니다.
반드시 사용전압을 확인하신 후
콘센트에 꽂아 주십시오.

벽면 전원 콘센트(교류 220V)

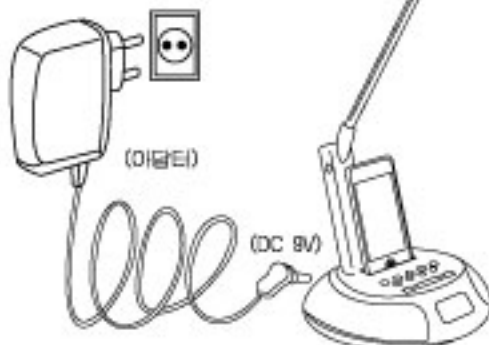

참고 : 장시간 제품을 사용하지 않을 경우 어댑터를 콘센트로부터 뺐주십시오.

참고 하세요



독(Dock) 덮개

독(Dock) 덮개는 기본적으로 제품에 장착되어 있으나 독(Dock) 연결 부위에 제품 삽입이 맞지 않으면 다른 독(Dock) 덮개를 장착하여 주십시오. (iPod/phone 외장 액세서리 케이스 닫힌 상태에서 독(Dock) 연결부에 제대로 삽입이 안될 수 있으니 이때에는 독(Dock) 덮개를 제거하여 삽입하여 주십시오.)



독(Dock) 먼지 덮개

독(Dock) 연결부가 오랫동안 사용하지 않으면 먼지로 인하여 접촉 불량일 수 있으므로 사용하지 않을 경우 독(Dock) 먼지 덮개를 장착하여 주십시오.

각 부분의 명칭 및 개요

LED Lamp Stand with iPod Radio System

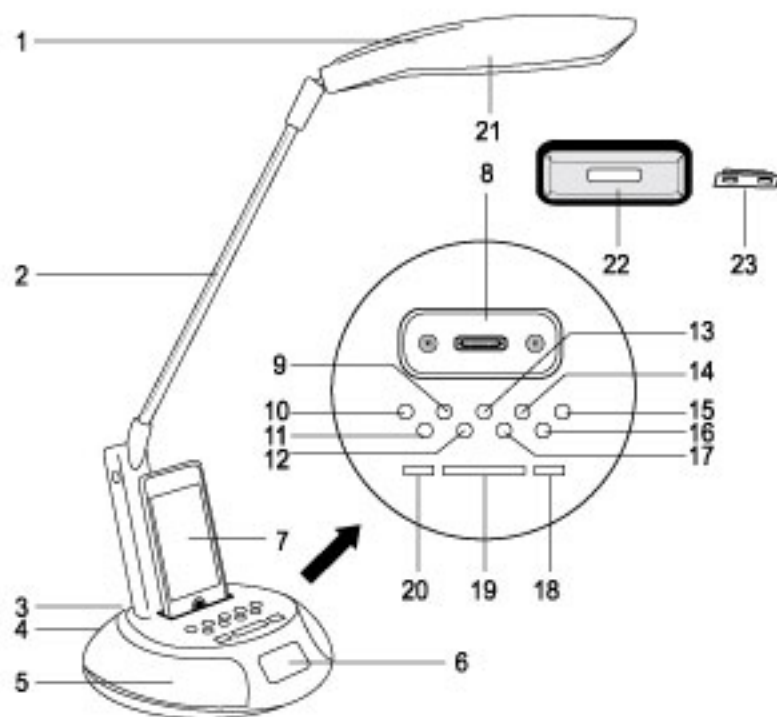

- | | |
|---------------------------------|------------------------------------|
| 1. LED Lamp Cover(LED 램프 갓) | 12. Sleep Button(취침 예약 버튼) |
| 2. Stand Support(스탠드 지지대) | 13. Volume- Button(음량 내림 버튼) |
| 3. Aux-in Input Jack(외부기기 입력단자) | 14. Volume+ Button(음량 올림 버튼) |
| 4. DC 9V Input Jack(DC 9V 입력단자) | 15. Standby Button(전원대기 버튼) |
| 5. Speaker net(스피커 그물망) | 16. Preset+ / ▶▶ Button |
| 6. LCD 표시부 | - 라디오 프리셋 올림 버튼 |
| 7. ipod/iPhone(아이팟/아이폰 견본) | - 아이팟/아이폰 자성-일시정지 버튼 |
| 8. Dock Connector Insert | 17. Preset- Button(라디오 프리셋 내림버튼) |
| 9. TUN+/ ▶▶▶ Button | 18. Alarm 1.2 Button(알람 1.2 설정 버튼) |
| (라디오 선곡 올림/경방향 선곡 버튼) | 19. Snooze/Lamp Button |
| 10. TUN- / ◀◀◀ Button | (스노즈스/LED 램프 ON-OFF 버튼) |
| (라디오 선곡 내림/역방향 선곡 버튼) | 20. Function/Info Button |
| 11. Mem/FM-ST/Clock | (기능 전환/요일/년도 버튼) |
| (라디오 저장/FM-스테레오/시간설정 버튼) | 21. LED Lamp(LED 램프) |
| | 22. Dock(Dock) 덮개 |
| | 23. Dock(Dock) 먼지 덮개 |

라디오 방송 선국하기

1. 기능 선택[Function] 버튼을 길게 눌러서 라디오[Radio]로 선택하십시오.
아래와 같이 표시부가 나타납니다.



2. [TUN-/TUN+] 버튼으로 원하는 방송국을 선국하십시오.
3. [Volume] 버튼으로 음량을 적당히 조절하여 청취하시면 됩니다.

참고 : 방송 수신 상태가 양호하지 못하면 FM 안테나선을 이용하여 수신 상태가 양호한 지점에 수신이 되도록 설치하십시오.

스테레오/모노 방송 듣기

1. FM 스테레오 방송을 수신하려면 모노 방송 청취 중에 [FM-ST]버튼을 누르면 LCD표시부에 ON "(ST)"경동되면서 스테레오 방송이 수신됩니다.
2. FM 스테레오 방송 수신 상태가 약하여 "뽐" 하는 잡음이 심하면 [FM-ST] 버튼을 누르면 LCD 표시부에 "OFF (ST)" 가 소동되면서 모노로 수신되어 잡음이 강해집니다.

방송국 저장하기

1. [TUN-/TUN+]버튼으로 원하는 방송국을 선국하십시오.
2. [Memory]버튼을 누르면 LCD 표시부에 "P 02" 가 표시되며 [Memory] 버튼을 누르면 Program 2에 "97.3MHz" 가 저장됩니다. 계속해서 20개까지 저장하실 수 있습니다.



3. Program2에 다른 방송을 저장하려면 [Preset+/Preset-] 버튼을 이용하여 저장하시면 됩니다.
4. 원하는 방송이 저장되면 [Preset-/Preset+] 버튼을 이용하여 원하는 방송국을 청취하시기 바랍니다.

외부기기 동작하기

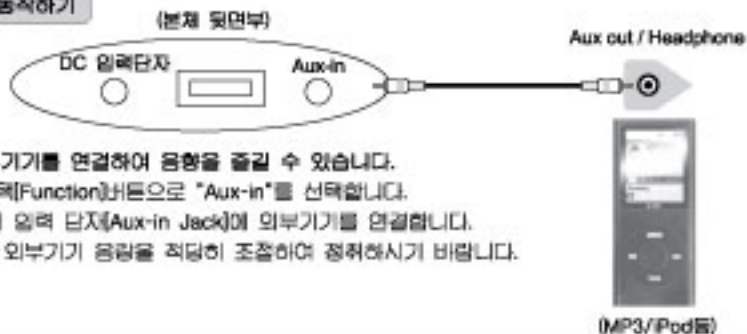

본체에 외부기기를 연결하여 음향을 즐길 수 있습니다.

1. 기능 선택[Function]버튼으로 "Aux-in"를 선택합니다.
2. 외부기기 입력 단자[Aux-in Jack]에 외부기기를 연결합니다.
3. 본체 및 외부기기 음량을 적당히 조절하여 청취하시기 바랍니다.

iPod/iPhone 재생 듣기

1. [Function]버튼을 길게 눌러 "iPod/iPhone"으로 전환하시기 바랍니다.
2. iPod/iPhone Dock 연결부에 삽입합니다. 이때 전원이 켜지면서 충전이 시작됩니다.
3. iPod/iPhone 음악을 재생하십시오. 충전과 재생이 동시에 진행이 됩니다.
4. 음량[Volume]버튼으로 음량을 조절하시기 바랍니다.
5. 재생 중에 일시적으로 정지하려면[Play/Pause(▶/⏸)]버튼을 눌러주십시오.
다시 재생하려면 다시한번[Play/Pause(▶/⏸)]버튼을 눌러주십시오.



(재생)



(일시 정지)

6. 다음 트랙 또는 반복적으로 여러 트랙을 정방향 또는 역방향으로 선택하려면[◀◀ / ▶▶]버튼을 눌러 주십시오.

참고 :

1. 모든 iPod과의 호환성을 보장하지는 않습니다.
2. iPod touch 또는 iPhone의 경우, 일반 iPod와 달리 추가적으로 사용자의 조치가 필요할 수도 있습니다. (예 : "밀어서 잠금해제")
3. iPod Touch/iPod nano/iPhone 3GS/iPhone 4 를 지원합니다.
4. Dock Connector에 삽입시 iPod/iPhone 외장 악세사리 케이스로 닫개 상태에서 삽입이 제대로 안될 수 있습니다. 이때는 꼭 덮개를 제거하신 후 삽입하시기 바랍니다.
5. Dock Connector에 삽입시 강제로 삽입하시면 기기에 손상을 입을 수 있습니다.
6. 본체와 iPod의 접촉이 원활하지 못하면 재 분리한 후 다시 정확히 연결하시기 바랍니다.
7. iPod의 충전량이 낮으면 충전시간이 오래 소요될 수 있습니다.
8. lead는 지원하지 않습니다.

취침 예약하기

1. [Sleep]버튼을 누를때마다 00분 → 15분 → 30분 → 45분 → 60분 → 90분 순으로 취침예약을 설정하실 수 있습니다.
2. 취침예약이 설정되면 LCD 표시부에 "Sleep"이 점등됩니다.
3. 취침예약이 동작하면 자동적으로 전원대기(Standby)상태로 전환 됩니다.

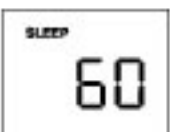
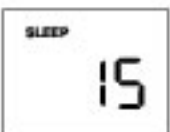

시계 조정하기

1. 전원 대기(Standby) 상태에서 [Clock set]버튼을 길게 눌러주세요.
2. LCD 표시부에 "시간"가 표시됩니다.
3. [⏪ / ⏩]버튼으로 원하는 시간을 조정하십시오.
4. [Clock set]버튼을 누르면 시간이 설정되면서 LCD 표시부에 "분"이 표시됩니다.
5. [⏪ / ⏩]버튼으로 원하는 분을 조정하십시오.
6. [Clock set]버튼을 LCD 표시부에 "시간"가 설정되면 [⏪ / ⏩]버튼으로 원하는 시간을 조정하신 후 [Clock set]버튼을 눌러주세요.



(시간 조정)



(분 조정)

주의 : DC 9V 입력이 차단될 때에는 설정된 시간이 초기화되거나 주의하시기 바랍니다.

7. 시간 설정이 완료되면 설정되면서 LCD 표시부에 "날짜"가 표시됩니다.
8. [⏪ / ⏩]버튼으로 원하는 월을 조정하십시오.
9. [Clock set]버튼을 누르면 월이 설정되면서 LCD 표시부에 "요일"이 표시됩니다.
10. [⏪ / ⏩]버튼으로 원하는 요일을 조정하십시오.
11. [Clock set]버튼을 누르면 요일이 설정되면서 LCD 표시부에 "년도"가 표시됩니다.

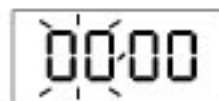

(시간 조정)

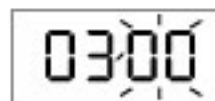

(일 조정)

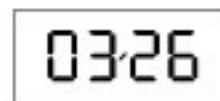

(월,일 조정 완료)

12. [⏪ / ⏩]버튼으로 원하는 년도를 조정하십시오.
13. [Clock set]버튼을 누르면 년도가 설정되면서 LCD 표시부에 설정된 시간이 표시됩니다.

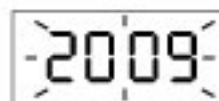

(년도 설정 대기)

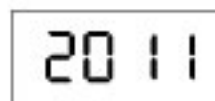

(년도 설정 완료)

참고 : 제품 Standby상태에서 [Function/Info]버튼을 누르면 날짜/년도를 확인할 수 있습니다.

알람 조정하기

1. 전원 대기[Standby] 상태에서 [Alarm1/2]버튼을 누릅니다.
2. LCD 표시부에 "시간"이 잠깐 표시됩니다.
3. [<< / >>]버튼으로 원하는 시간을 조정하십시오.
4. [Alarm1]버튼을 누르면 시간이 설정되면서 LCD 표시부에 "분"이 잠깐 표시됩니다.
5. [<< / >>]버튼으로 원하는 분을 조정하십시오.
6. [Alarm1/2]버튼을 누르면 분이 설정되면서 LCD 표시부에 "Buzzer"가 잠깐 표시됩니다. [<< / >>]버튼으로 원하는 "Buzzer, iPod/iPhone, Radio"를 선택하여 주십시오.
7. [Alarm1/2]버튼을 누르면 기능이 설정되면서 LCD 표시부에 "Alarm2"가 잠깐되면서 "시간"이 잠깐 합니다.
8. Alarm2도 동일하게 Alarm1과 동일하게 설정하시면 됩니다.



(Alarm1 시간 조정)



(Alarm1 분 조정)



(Alarm1 iPod/iPhone 설정)



(Alarm2 시간 조정)

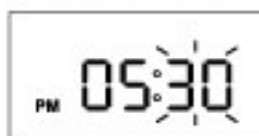

(Alarm2 분 조정)



(Alarm2 Buzzer 설정)



(Alarm1,2 설정 완료)

참고 : 본제품은 기본적으로 Alarm1,2가 설정되어 있습니다.

9. 알람을 해제하려면 다시한번 [Alarm1/2]버튼을 누르면 LCD 표시부에 "⌚"이 사라지면서 알람이 해제됩니다.
10. 알람이 동작하면 부저가 울리면 [Snooze]버튼을 누르면 LCD 표시부에 "Snooze"가 표시되면서 10분 동안 "Snooze"가 되면서 다시 부저가 동작됩니다. 알람을 해제하려면 [Alarm1/2]버튼을 다시한번 눌러주십시오.



(Snooze 동작)

고장 진단 및 응급조치

LED Lamp Stand with iPod Radio System

- 제품이 고장났다고 생각될 경우 다음 증상을 확인하십시오.
만일 다음 사항으로 조치가 안될 경우에는 가까운 당사 판매점이나 소비자보호센터로 문의하여 주십시오.

증상	원인	조치방법
전원이 들어오지 않는다.	<ul style="list-style-type: none"> 전원 코드가 콘센트에 꽂혀 있습니다. DC 입력 잭이 켜져 있습니다. 	<ul style="list-style-type: none"> 전원 코드를 콘센트에 연결하십시오. DC 입력 잭을 반체 DC 입력단에 연결하십시오.
소리가 들리지 않는다.	<ul style="list-style-type: none"> 전원 코드 및 DC 입력 잭이 켜져 있습니다. 음량 조절기 위치가 최소로 되어 있습니다. 기능 선택이 듣고자 하는 기능이 다른 기능입니다. 	<ul style="list-style-type: none"> 전원 코드 및 DC 입력 잭을 연결하십시오. 음량 조절기를 올려주십시오. 기능 선택이 듣고자 하는 기능이 올바르게 선택하십시오.
라디오 수신상태가 좋지 않다.	<ul style="list-style-type: none"> 안테나 방향과 높이가 적절히 조정되지 않았습니다. 방송국이 적절히 튜닝되지 않았습니다. 제품 주변에 있는 전기 기구의 영향을 받고 있습니다. 	<ul style="list-style-type: none"> 안테나 방향과 높이를 적절한 위치로 조정하십시오. 튜닝을 정확히 맞춰주십시오. 전차류가 많이 나오는 전기기구의 사용을 피하십시오.
iPod/iPhone 동작이 안된다.	<ul style="list-style-type: none"> Dock Connector에 정확히 삽입이 안되어 있습니다. iPod 충전이 되지 않는다. iPod/iPhone이 동작이 안된다. 락 단계를 충전이 안된다. 	<ul style="list-style-type: none"> 재 분리한 후 정확히 연결하십시오. iPod가 원래의 충전이 되는지 확인한다. iPod/iPhone을 앞서서 충전시켜 주십시오. 락 단계를 맞는것으로 사용하십시오.

- * 사용도중 기능상의 오동작(또는 이상표시)에 발생할 시 전원 코드를 전원 콘센트에서 제거 후 5-10초 경과 후 다시 꽂아 주십시오.

제품 규격

■ 일반 규격	
전원	AC 220V ~ 60Hz OIG타입 : DC 5V, MAX 2000mA
소비전력	10W
램프 소비전력	5W
제품크기	580(W) x 280(D) x 210(H)
무게	1.5Kg
■ 앰프부	
최대 출력	1.8W+1.8W
주파수 응답	120Hz ~ 18KHz
■ 라디오부	
주파수 범위	FM 88 ~ 108MHz
안테나	Wire Type
■ iPod/iPhone부	
iPod	iPod Touch/iPod nano
iPhone	iPhone 3G/3GS/4
■ 부속품	
사용설명서	1부
아답터	1개
오디오 케이블	1개
락(Dock) 덮개	1개

참고 : 본 제품의 디자인과 성능은 예고없이 변경될 수 있습니다.
설명서에 사용되는 삽화는 생산되는 모델과 약간 다를 수 있습니다.

제 품 보 증 서

아래와 같이 보증합니다.

* 본 제품은 소비자에게 보증규정에 의해 보증을 받을 수 있습니다.

1. 본 제품은 영구적인 품질관리 및 검사과정을 거쳐서 만들어진 제품입니다.
2. 소비자의 정상적인 사용상대에서 고장이 발생하였을 경우 구입하신 대리점이나 본사 서비스 센터에서 무속 불응기간동안은 무상 수리를 해드립니다.
3. 보증기간이 경과한 경우 및 보증기간이 내과 하더라도 본 보증서상의 유상서비스 연내에 해당되는 경우는 서비스요금을 받고 수리에 드립니다.
4. 수리를 요청 또는 보증서를 꼭 제시하십시오.
5. 보증서는 재발행처 없으므로 소중히 보관하십시오.
6. 본 보증서는 국내에서만 유효합니다.
7. 가용성이 아닌 용역용도(영업활동, 진흥성적인 사용 환경으로 사용하는 경우는 보증기간을 6개월로 단축합니다).

제 품 명	모 델 명	제 조 번 호
LED Lamp Stand with iPod Radio System	LS-1100	
고 려	성 명	전 화
	주 소	
보 증 일 지	명 칭	☎ 현대엘리텍(주) 전 화 023265-7727
	주 소	서울특별시 금천구 독산동 1005번지
관 련 자	명 칭	전 화
	주 소	성 명
관 매 일 자	년 월 일	보증기간 1년
수리물부담보유기간		제품 생산 중지후 3년

*제품구입시 고가, 액세서리, 원자립기, 보조전원 장을 같이 구매하셨는지 확인합니다.

서비스를 신청하실때

1. 제품을 사용할 이상이 발생하였을 경우에는 사용설명서의 사용법 및 고장시 확인사항을 다시 한번 확인하신 후 구입처나 서비스 대행점 또는 본사 소비자 보호센터로 연락하시기 바랍니다.
2. 연락하실 때는 아래사항을 알려주십시오.
제품명, 모델명, 주소, 성명, 전화번호, 고장증상, 사용상 불만사항 등.

수리일자	모델명	수리내용	유·무상구분(금액)	확인
			(유·무상)	
			(유·무상)	
			(유·무상)	
			(유·무상)	
			(유·무상)	
			(유·무상)	

기 타

1. 고장수리 외의시, 보증서를 반드시 제시하여 주십시오.

보증규약

당사는 본 제품의 품질보증을 위해 최선을 다하고 있습니다.

1. 제품 구입일로부터 보증기간 이내의 정상적으로 사용한 상태에서 제품에 이상이 발생한 경우에는 무상으로 수리하여 드립니다.
2. 다음과 같은 경우는 서비스 요금(수리비+부품비)을 받고, 수리하여 드립니다.
 - (1) 보증기간이 경과한 후 발생한 성능불량 및 고장이 발생한 경우
 - (2) 보증기간 이내에도 다음과 같은 경우에는 서비스 요금을 받고, 수리하여 드립니다.
 - 사용자의 취급부주의로 인한 고장의 경우
 - 당사가 지정한 서비스센터 이외에서 제품수리를 하여 제품의 내부를 변경 또는 손상시킨 경우
 - 부품 수급에 걸려있을 경우
 - ① 이물질 등
 - ② 내부 전원 PCB Asy 등
 - ③ 표시부, LAMP 등
 - ④ 기타 소모 부품
 - 고장원인이 본 제품 이외의 기기에 의한 고장인 경우
 - 천재지변에 의한 고장인 경우



저희 회사는 전국 각 곳에 소비자 보호센터를 설치, 운영하고 있습니다. 사용중에 불편한 점이 있으시면 구입하신 대리점이나 가까운 소비자 보호센터에 연락주시면 성심껏 도와드리겠습니다. 고장신고를 하시기 전에 다시 한번 이 사용설명서를 잘 살펴보시기 바랍니다.

고장 신고를 하실 때에는 제품의 모델명, 고장상태 및 주소, 성명, 전화번호, 위치를 정확히 알려 주시고 담당자의 소속, 성명을 알아두시면 편리합니다.

■ 대표 전화: 02-2625-7727

All Right!
 **롯데알미농주식회사**
서울특별시 금천구 독산동 1005번지